

Platný od 1.2.2026

e-Cenník 1

Buderus

2026

Vykurovacie systémy
s budúcnosťou.



Prosím zvážte potrebu tlače tohto dokumentu a berte ohľad na životné prostredie.



Pripojené produkty

Pripojené produkty a sprievodné služby spoločnosti Bosch Thermotechnik GmbH generujú počas svojho používania rôzne údaje a informácie. Všetky požadované dokumenty a informácie o údajoch prenášaných a sprístupňovaných pri používaní služby, o spôsobe prístupu k týmto údajom a o vašich právach na údaje generované pripojenými produktami a aplikáciami Buderus súvisiace s aktom EU Data Act nájdete na www.buderus.sk



Pre rýchly prístup k informáciám naskenujte QR kód vpravo.

ErP - Ekodizajn

Obsah	Strana
Smernica Ekodizajn	1-002

1 ErP - Ekodizajn

ErP - Ekodizajn

Smernica Ekodizajn

Smernica Ekodizajn tvorí európsky právny rámec pre požiadavky na ekologické vyhotovenie produktov so spotrebou energie (ErP). Na základe nových opatrení na presadenie môžu byť vykurovacie kotly prevádzkované fosílnymi palivami a tepelné čerpadlá do výkonu 400 kW ako aj kogeneračné jednotky do elektrického výkonu 50 kW a akumulčné zásobníky do objemu 2 000 litrov od 26. septembra 2015 v Európe na trh uvedené iba vtedy, keď dodržiavajú požiadavky na účinnosť, hladinu akustického tlaku (pri tepelných čerpadlách doplnenú aj o hladinu akustického tlaku vonkajšej jednotky) a tepelnú izoláciu (u zásobníkov).

Minimálne požiadavky na účinnosť potom zodpovedajú približne úrovni kondenzačného kotla a znamenajú prakticky koniec pre plynové a olejové nízkoteplotné kotly.

Rozhodujúce pre určenie energetickej účinnosti zdrojov vykurovacieho tepla je takzvaná „Ročným obdobím podmienená energetická účinnosť vykurovania miestností“. Označuje podiel z potreby tepla na vykurovanie miestností krytých vykurovacím prístrojom v určitom vykurovacom období a ročnej spotreby energie na krytie tejto potreby v percentách. Táto charakteristická hodnota je približne zrovnateľná so známym normovaným stupňom využitia, zisťuje sa ale inak a udáva sa aj napríklad vo vzťahu na kondenzačné teplo. Pri príprave teplej vody musí byť dodržaná určitá minimálna účinnosť pri určitom programe odberu teplej vody.

Štítko produktu a štítko systému do výkonu 70 kW

Všetky zdroje tepla do 70 kW a zásobníky do 500 litrov musia byť od septembra roku 2015 označené štítkom s energetickou účinnosťou. Tieto štítky nasledujú predovšetkým z domácich spotrebičov známy princíp „A až G“ s optickým označením rozličnými farbami. Štítky ohodnocujú jednotlivé produkty. Okrem toho musia byť taktiež oštieňované systémové kombinácie vykurovacích systémov.

	Smernica Ekodizajn sa týka zariadení	Povinné štítkovanie zariadení
Vykurovací kotol (plynový, olejový, elektrický)	0 - 400 kW	0 - 70 kW
Tepelné čerpadlo	0 - 400 kW	0 - 70 kW
Kogeneračná jednotka	0 - 400 kW < 50 kW _{el}	0 - 70 kW < 50 kW _{el}
Systémový set	—	0 - 70 kW
Zásobník	do 2000 litrov	do 500 litrov

Základom pre zaradenie produktov je energetická účinnosť zdrojov tepla. Na novom štítku na produktoch dostanú zákazníci všetky informácie o vplyve na životné prostredie. Zdroje tepla sa predbežne delia do deviatich tried účinnosti od A++ do G. Zatiaľ čo triedy A až G obsahujú rozličné druhy konvenčných vykurovacích kotlov, triedy A+ a A++ majú podporovať systémy pre využívanie obnoviteľných zdrojov energie. Ohrievače vody sú rozdelené do tried A až G. Od roku 2019 platia nové triedy účinnosti, kde pre zdroje tepla pribudla trieda A+++, pri ohrievačoch vody trieda A+. V oboch skupinách produktov odpadli najnižšie triedy E až G.

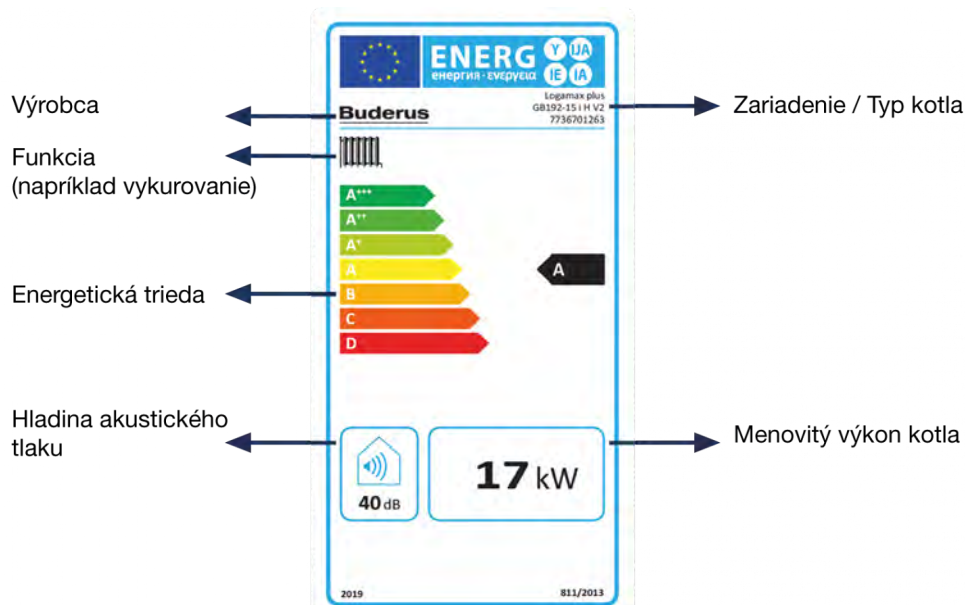

Príklad produktového energetického štítku pre kondenzačný kotol

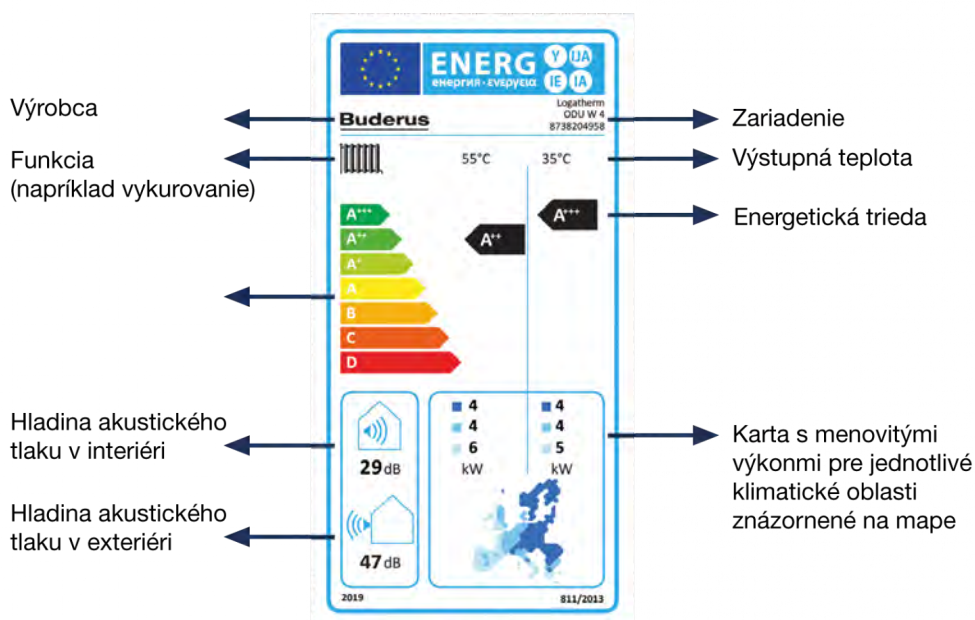

Príklad produktového energetického štítku pre tepelné čerpadlo

Označovanie v cenníku:



jednoduché označenie triedy účinnosti vykurovania (označenie sa používa pri kotloch a tepelných čerpadlách)



jednoduché označenie triedy účinnosti a záťažového profilu pri ohreve teplej úžitkovej vody (označenie sa používa pri kotloch s prietokovým ohrevom alebo so zabudovaným zásobníkom TUV a pri zásobníkoch TUV)



jednoduché označenie triedy energetickej účinnosti akumulčných zásobníkov

Kondenzačné závesné kotly

Obsah	Strana
Logamax plus GB192i.2	2-002
Logamax plus GB172i.2/172iT50	2-015
Logamax plus GB122i	2-028
Logamax plus GB272	2-037
Logamax plus GB172iT	2-050

2 Kondenzačné závesné kotly



Logamax plus GB192i.2

Systemový prehľad



Výhody zariadenia

Sériové vybavenie:

- elegantný a jedinečný dizajn
- vysoká modulácia od 1:10
- energetická účinnosť vykurovania priestoru v závislosti od ročného obdobia až 94%
- elektronicky riadené čerpadlo energetickej triedy A
- integrovaný trojcestný ventil, okrem GB192i.2-50
- možnosť výberu bielej alebo čiernej farby, pri výkonoch 15 a 25 kW
- možnosť zabudovania 14 litrovej expanznej nádoby pre výkony 15 - 35 kW
- systémový regulátor Logamatic BC400
- nerezový 40 litrový zásobník pri verzii GB192-30iT 40S s extrémne vysokým výkonom TÚV



2 Kondenzačné závesné kotly

Logamax plus GB192i.2

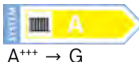
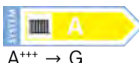
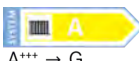
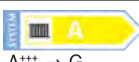

Rozsah dodávky

- integrovaný trojcestný prepínací ventil (okrem 50 kW)
- poistný ventil (reakčný tlak 3,0 bar)
- komínová príruha DN80/125
- vysokoúčinné čerpadlo
- regulácia BC400

Typ	Popis	Objednávacie číslo	Cena v EUR (bez DPH)
Logamax plus GB192i.2-15	 - biely, výkon 15 kW	7736702488	2.650,00
Logamax plus GB192i.2-25	 - biely, výkon 25 kW	7736702490	2.810,00
Logamax plus GB192i.2-35	 - biely, výkon 35 kW	7736702492	3.418,00
Logamax plus GB192i.2-50	 - biely, výkon 50 kW	7736702493	4.090,00
Logamax plus GB192i.2-15	 - čierny, výkon 15 kW	7736702489	2.650,00
Logamax plus GB192i.2-25	 - čierny, výkon 25 kW	7736702491	2.810,00

Výkon	Výška (mm)	Šírka (mm)	Hĺbka (mm)	Hmotnosť (kg)
15	863	520	425	52
25	863	520	425	52
35	863	520	425	52
50	863	520	425	53

Logamax plus GB192i.2 T



Rozsah dodávky

- integrovaný trojcestný prepínací ventil
- poistný ventil (reakčný tlak 3,0 bar)
- regulácia BC400
- komínová príruha DN80/125
- vysokoúčinné čerpadlo
- zabudovaný 40 litrový zásobník

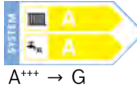
Typ	Popis	Objednávacie číslo	Cena v EUR (bez DPH)
Logamax plus GB192i.2-30 T40S	 - biely, výkon 30 kW	7736702494	3.900,00

Výkon	Výška (mm)	Šírka (mm)	Hĺbka (mm)	Hmotnosť (kg)
30T 40S	863	920	425	78

Výkon	Jednotka	15	25	35	50	30T 40S
Menovitý tepelný výkon	kW	17	24	34	48	24
Energetická účinnosť vykurovania priestoru v závislosti od ročného obdobia	%	94	94	94	94	94
Trieda energetickej účinnosti		A	A	A	A	A
Uvádzaný záťažový profil						XL
Energetická účinnosť pri príprave teplej vody	%					81
Trieda energetickej účinnosti prípravy teplej vody						A

2 Kondenzačné závesné kotly

Zásobníky Logalux



S120.5 S-B

S120/5W

SU160.5 S-B

SU160/5W

SU200.5 ES

SU200/5 EW

SM310.5 E S-B

SU300.5 S-C /
SU400.5-
1000.5 S-B

Typ		Popis	Objednávacie číslo	Cena v EUR (bez DPH)
S120.5 S-B	 A ⁺ → F	- objem 120l - typ stacionárny - farba strieborná	7735500673	880,00
S120/5W	 A ⁺ → F	- objem 120l - typ stacionárny - farba biela	8718542406	880,00
SU160.5 S-B	 A ⁺ → F	- objem 160l - typ stacionárny - farba strieborná	7735500670	1.014,00
SU160/5W	 A ⁺ → F	- objem 160l - typ stacionárny - farba biela	8718543058	1.014,00
SU200.5 ES	 A ⁺ → F	- objem 200l - typ stacionárny - farba strieborná	7735500672	1.070,00
SU200/5 EW	 A ⁺ → F	- objem 200l - typ stacionárny - farba biela	8718543078	1.070,00
SM310.5 E S-B	 A ⁺ → F	- objem 287 l - typ stacionárny, bivalentný - farba strieborná	8732928458	1.848,00
SU300.5 S-C	 A ⁺ → F	- objem 300l - typ stacionárny - farba strieborná	7735500680	1.484,00
SU400.5 S-B	 A ⁺ → F	- objem 400l - typ stacionárny - farba strieborná	8732929605	1.891,00
SU500.5 S-B	 A ⁺ → F	- objem 500l - typ stacionárny - farba strieborná	7735501583	2.280,00
SU750.5 S-B	 A ⁺ → F	- objem 750l - typ stacionárny - farba strieborná	7735501680	2.894,00
SU1000.5 S-B	 A ⁺ → F	- objem 1000l - typ stacionárny - farba strieborná	7735501681	3.364,00

Kondenzačné závesné kotly 2

Zásobník	Výška (mm)	Priemer (mm)	Maximálny prevádzkový tlak zásobník/výmenník (bar)	Hmotnosť (kg)
S120.5 S-B / S120/5W	980	550	10/6	72
SU160.5 S-B / SU160/5W	1300	550	16/10	74
SU200.5 ES / SU200/5 EW	1530	550	16/10	84
SU300.5 S-C	1495	670	16/10	105
SM310.5 E S-B	1835	670	16/10	129,5
SU400.5 S-B	1835	670	16/10	119
SU500.5 S-B	1850	850	16/10	182
SU750.5 S-B	1850	1000	16/10	279
SU1000.5 S-B	1920	1000	16/10	367

2 Kondenzačné závesné kotly

Regulačný systém Logamatic BC400

Logamatic BC400

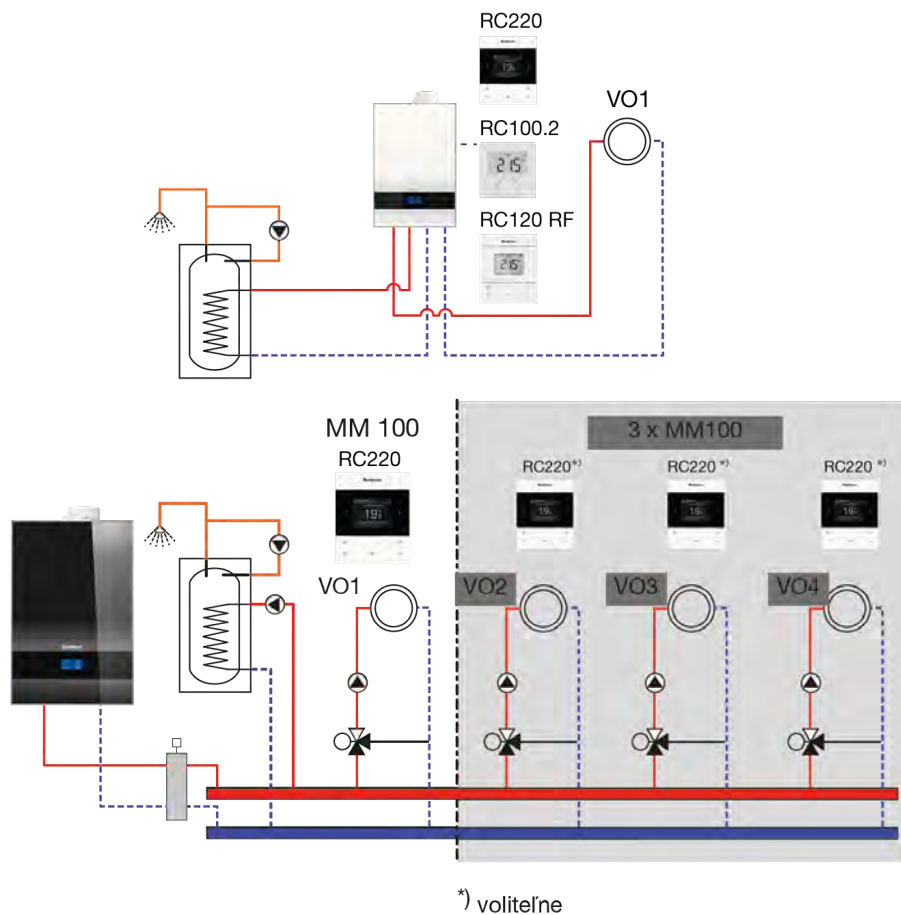

Regulátor	Logamatic BC400	Logamatic RC220	Logamatic RC100.2
Trieda regulátora	VI	V	
Prínos regulátora teploty k energetickej účinnosti vykurovania priestoru v závislosti od ročného obdobia	4	3	
Moduly			
Modul MM100	●	●	○
Modul MS100	●	●	○
Modul MS200	●	○	○
Modul MC400	●	○	○
Rozširovací modul MU100	●	○	○
Modul alternatívneho zdroja AM200	●	○	○
Príslušenstvo			
Logamatic RC220	●	○	○
Logamatic RC100.2	●	○	○
FA snímač	✓	●	○
Snímač NTC RD 6,0	●	●	○
Snímač hydraulického výhybky	●	●	○

- nepoužiteľné príslušenstvo
- použiteľné príslušenstvo
- ✓ súčasť dodávky

Viac informácií nájdete v kapitole **Regulácie**.

Logamatic 5000

Logamatic 5313

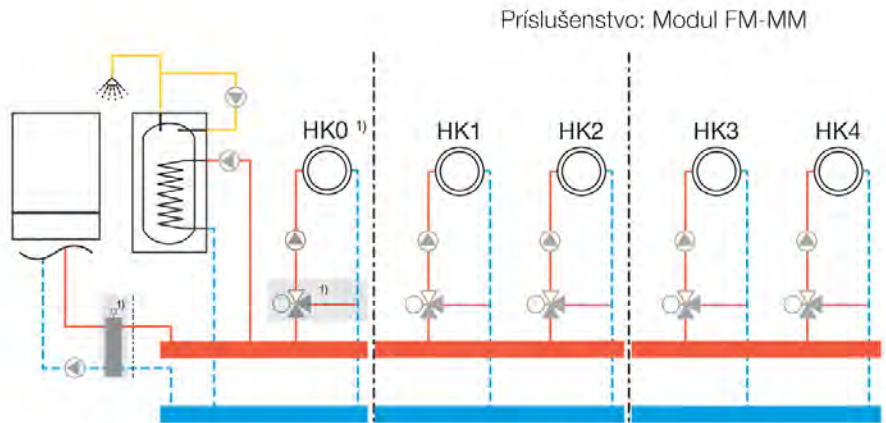

1) Vykurovací okruh 0 bez zmiešavača je možné zapojiť len v systémoch s hydraulickou výhybkou









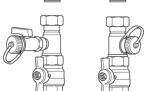

Regulátor	Logamatic 5313
Trieda regulátora	-
Prínos regulátora teploty k energetickej účinnosti vykurovania priestoru v závislosti od ročného obdobia	2,0
Moduly	
FM-MW - pre 1 VO so zmiešavacím ventilom a prípravou TÚV	●
FM-MM - pre 2 VO so zmiešavacím ventilom	●
FM-AM - modul alternatívneho tepelného zdroja	●
FM-CM - kaskádový modul	●
Voľné miesta na moduly	4
Typ	
BFU diaľkové ovládanie	●
FV/FZ snímač teploty	●
Snímač NTC RD 6,0	●

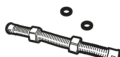
- nepoužiteľné príslušenstvo
- použiteľné príslušenstvo
- ✓ súčasť dodávky

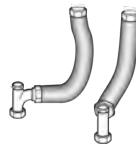

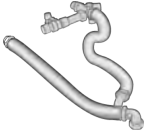
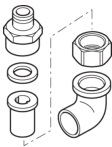
Viac informácií nájdete v kapitole **Regulácie**.



2 Kondenzačné závesné kotly

Príslušenstvo pre Logamax plus GB192i

Typ	Popis	Objednávacie číslo	Cena v EUR (bez DPH)
HKA	 <p>- sada guľových kohútov pre pripojenie ÚK, priame 1/2" - určené pre Logamax plus GB112 / GB142 / 162</p>	63015978	61,80
GA-BS	 <p>- plynový kohút s protipožiarnym ventilom, priame 1/2"</p>	7738112222	68,20
G-TA	 <p>- vypúšťací lievik so sífónom</p>	7099089	23,50
G-KS	 <p>- skracovacie potrubie keď nie je pripojený zásobník TÚV</p>	7107800	67,20
Expanzná nádoba, 14 litrová	 <p>- zabudovateľná do kotla pre GB192i.2 15 až 35</p>	7736702244	142,00
U-Flex GB 162 - S 120	 <p>- pre zásobník Logalux S 120 pod kotlom - montáž nad omietku E46</p>	63017124	88,50
G-SU trojcestný ventil 230 V, DN25, 1"	 <p>- pre GB192i.2-20-kvs 7,7 m³/h</p>	7736702245	182,00
S-Flex	 <p>- pre Logalux S120/S135/S160 - spätná klapka - poistný ventil - pripojenie rozvodu teplej a studenej vody</p>	63016494	196,00
ZP	 <p>- pripojovacia sada cirkulačného čerpadla iba v spojení s S-FLEX (4 bar)</p>	87094842	28,70
U-DM	 <p>- obmedzovač tlaku pre dodatočnú montáž s S-Flex</p>	63017515	24,50
Pripojovací adaptér	 <p>- pripojovací adaptér na kotol pre odťah spalín DN 60/100 mm - len pre kotly GB192i.2</p>	7736702275	48,00
Poistný ventil 4 bar		7746900327	26,70

Príslušenstvo pre Logamax plus GB192i







Typ	Popis	Objednávacie číslo	Cena v EUR (bez DPH)
Poistná skupina na studenú vodu	 <ul style="list-style-type: none"> - poistný ventil 8 bar - spätná klapka - uzatvárací ventil 	7746900421	54,40
AAS - pripojovacia sada		5354810	104,00

Obrázok	Typ	Farba	Objem (l)	Prevádzkový tlak (bar)	Priemer (mm)	Pripojenie	Hmotnosť (kg)
	Expanzná nádoba pre vykurovacie a chladiace sústavy	Strieborná	18	3	286	3/4	2,9
			25	3	328	3/4	3,5
			35	3	396	3/4	6,3
			50	6	437	3/4	11,4
			80	6	519	1	15,0
	Expanzná nádoba pre rozvody pitnej vody	Biela	8	10	328	3/4	3,7
			12	10	358	3/4	5,1
			18	10	396	3/4	6,5
			25	10	437	3/4	14,1
			35	8	519	1	20,2

Typ	Popis	Objednávacie číslo	Cena v EUR (bez DPH)
Expanzná nádoba pre vykurovacie a chladiace sústavy	- objem 18 l, prevádzkový tlak 3 bar, priemer 286 mm, pripojenie 3/4, hmotnosť 2,9 kg, strieborná	7738344599	47,50
Expanzná nádoba pre vykurovacie a chladiace sústavy	- objem 25 l, prevádzkový tlak 3 bar, priemer 328 mm, pripojenie 3/4, hmotnosť 3,5 kg, strieborná	7738344603	52,90
Expanzná nádoba pre vykurovacie a chladiace sústavy	- objem 35 l, prevádzkový tlak 3 bar, priemer 396 mm, pripojenie 3/4, hmotnosť 6,3 kg, strieborná	7738323767	56,50
Expanzná nádoba pre vykurovacie a chladiace sústavy	- objem 50 l, prevádzkový tlak 6 bar, priemer 437 mm, pripojenie 3/4, hmotnosť 11,4 kg, strieborná	7738323768	89,90
Expanzná nádoba pre vykurovacie a chladiace sústavy	- objem 80 l, prevádzkový tlak 6 bar, priemer 519 mm, pripojenie 1, hmotnosť 15,0 kg, strieborná	7738323769	116,00

2 Kondenzačné závesné kotly

Typ	Popis	Objednávacie číslo	Cena v EUR (bez DPH)
Expanzná nádoba pre rozvody pitnej vody	- objem 8 l, prevádzkový tlak 10 bar, priemer 328 mm, pripojenie 3/4, hmotnosť 3,7 kg	80432070	70,30
Expanzná nádoba pre rozvody pitnej vody	- objem 12 l, prevádzkový tlak 10 bar, priemer 358 mm, pripojenie 3/4, hmotnosť 5,1 kg	80432072	85,30
Expanzná nádoba pre rozvody pitnej vody	- objem 18 l, prevádzkový tlak 10 bar, priemer 396 mm, pripojenie 3/4, hmotnosť 6,5 kg	80432074	98,00
Expanzná nádoba pre rozvody pitnej vody	- objem 25 l, prevádzkový tlak 10 bar, priemer 437 mm, pripojenie 3/4, hmotnosť 14,1 kg	80432076	112,00
Expanzná nádoba pre rozvody pitnej vody	- objem 35 l, prevádzkový tlak 8 bar, priemer 519 mm, pripojenie 1, hmotnosť 20,2 kg	80432079	125,00

Typ	Popis	Objednávacie číslo	Cena v EUR (bez DPH)
Logafix AirfixControl	 - pripojenie 3/4	7747201056	34,20
Závesný rám MB2	 - pre 18-25 l Logafix MAG	12222017	12,80
Magnetické odkalovače	 - pripojenie 3/4	7738319547	172,00
Magnetické odkalovače	 - pripojenie 1	7738319548	184,00
Magnetické odkalovače	 - pripojenie 1 1/4	7738320318	284,00
Magnetické odkalovače	 - pripojenie 1 1/2	7738320319	313,00
Magnetické odkalovače	 - pripojenie 2	7738320320	495,00

Logamax plus GB192i.2

Rozmery a pripojenia Logamax plus GB192i.2

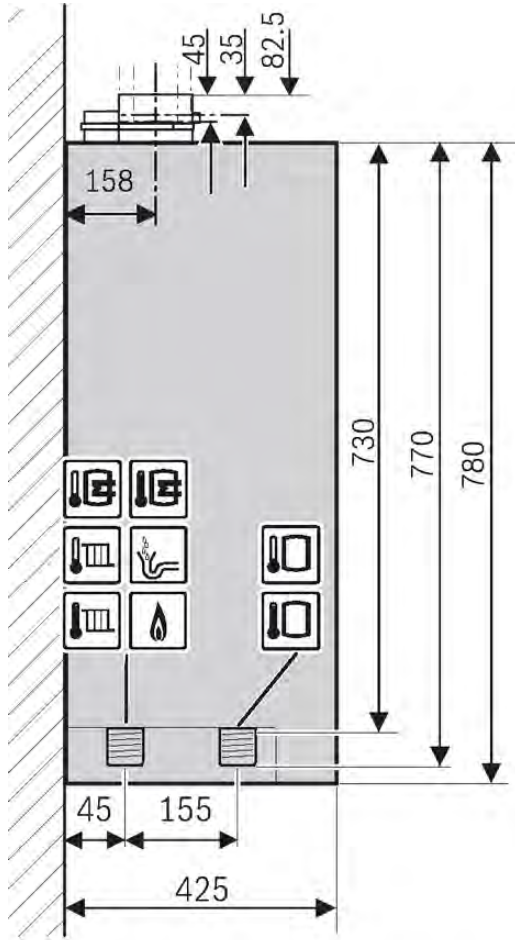

0010041381-001

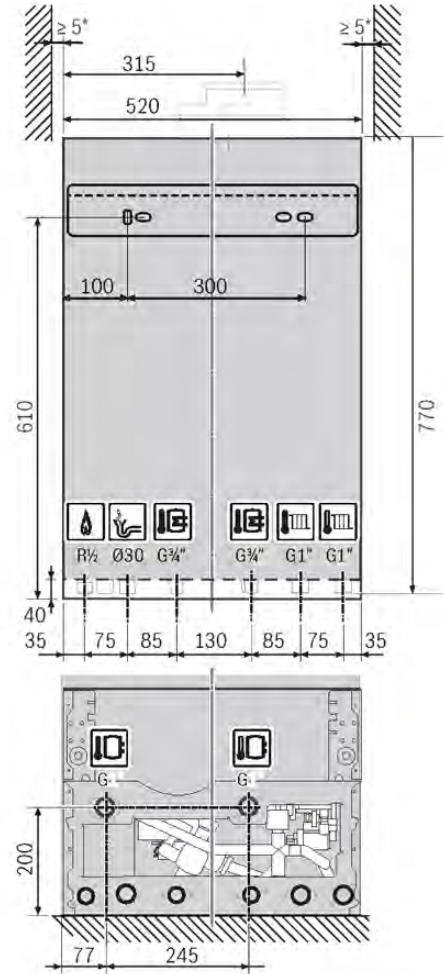

0010043510-001

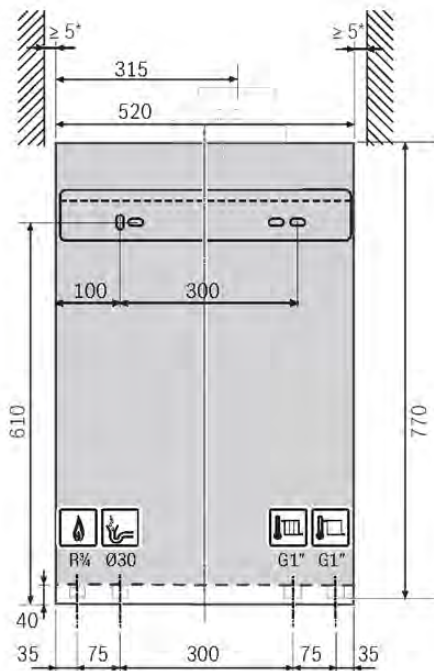

0010049958-001

2 Kondenzačné závesné kotly

Logamax plus GB192i.2 T

Rozmery a pripojenia Logamax plus GB192i.2-30 T40S

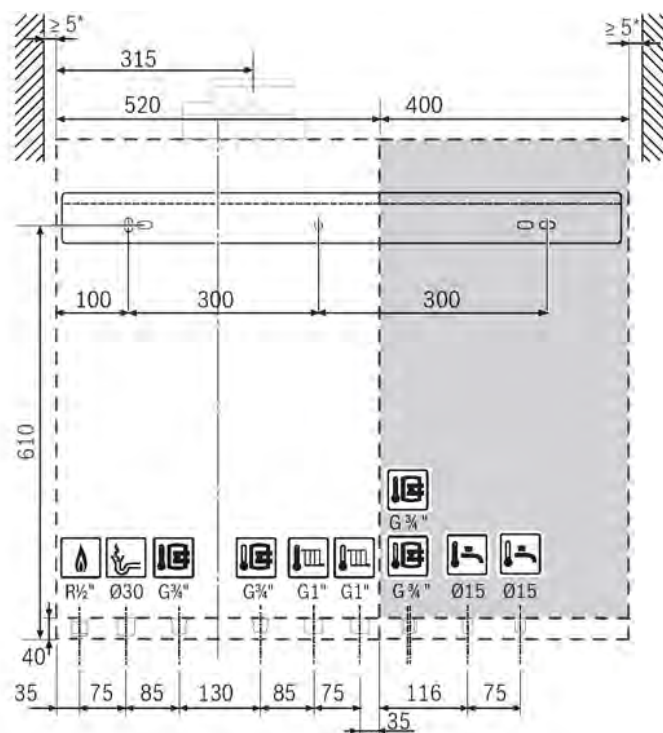
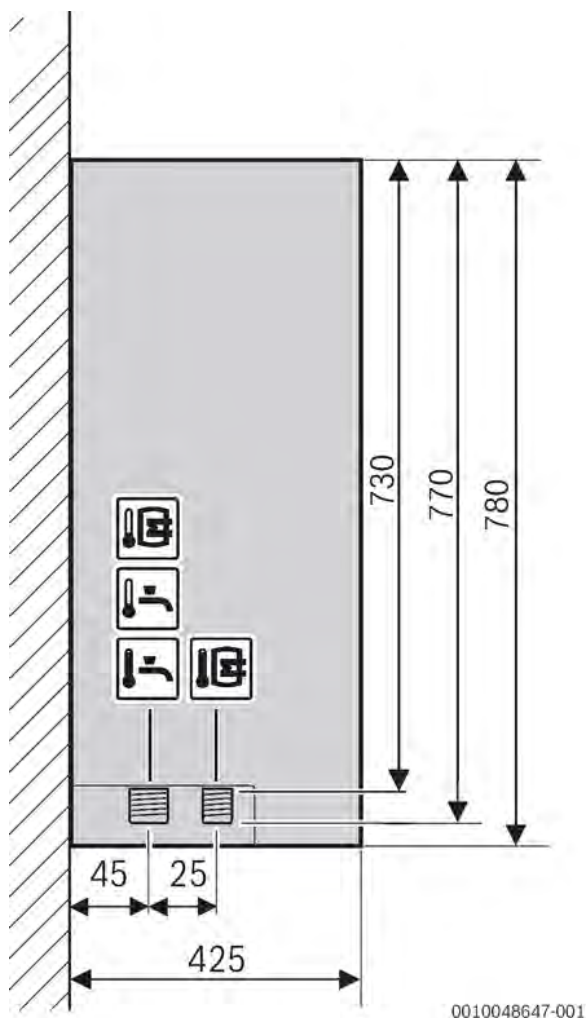

0010048648-001



Logamax plus GB172i.2

2 Kondenzačné závesné kotly

Systémový prehľad

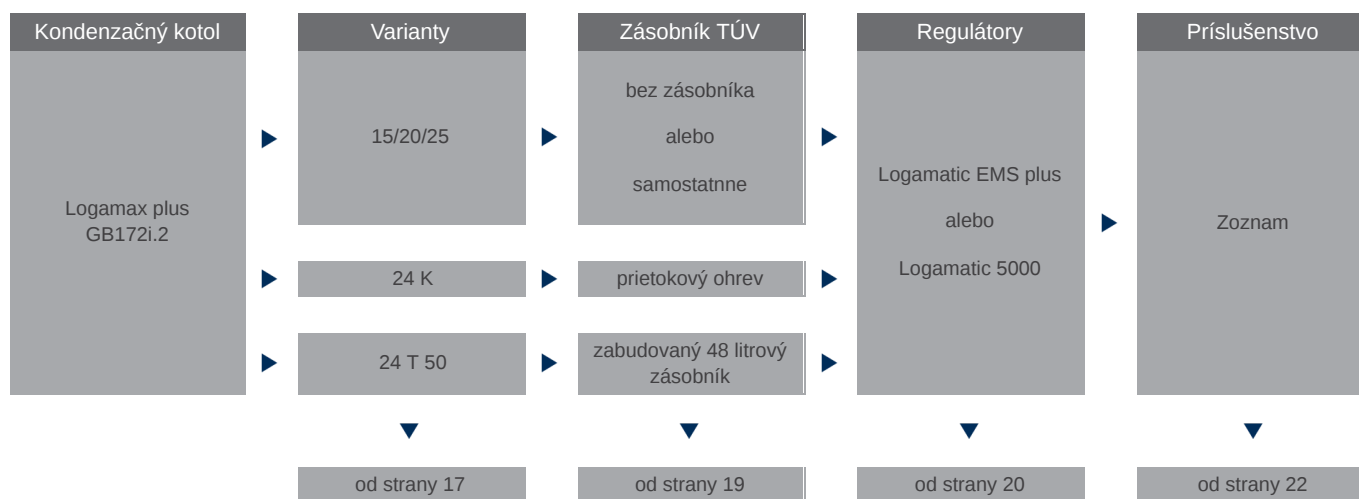

Sériové vybavenie:

- integrované vykurovacie čerpadlo s vysokou účinnosťou (trieda energetickej účinnosti A)
- integrovaný trojcestný prepínací ventil
- membránová expanzná nádoba s 12 l objemom a s tlakom 0,75 bar voliteľne integrovaná
- automatické odvzdušňovanie
- poistný ventil (reakčný tlak 3,0 bar)
- analógový manometer
- základný regulátor Logamatic BC30.2 s integrovaným horákovým automatom
- komínová príruha DN80/125
- pri GB172-24iT 50 integrovaná expanzná nádoba TÚV

Prednosti zariadenia:



- nový koncept regulácie EMS
- robustný výmenník tepla spalín s kompaktnými rozmermi zo zliatiny hliníka a kremíka
- možnosť kombinácie so zásobníkovými ohrievačmi
- rozsah modulácie 1:10

Logamax plus GB172i.2





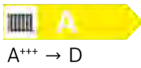
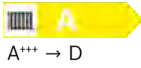
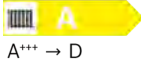

Rozsah dodávky

- integrovaný trojcestný prepínací ventil
- poistný ventil (reakčný tlak 3,0 bar)
- analógový manometer
- komínová príruha DN80/125
- membránová expanzná nádoba s 12 l objemom a s tlakom 0,75 bar

Typ	Popis	Objednávacie číslo	Cena v EUR (bez DPH)
Logamax plus GB172i.2-15	 - výkon 15 kW, typ zariadenia: systém	7736902496	1.929,00
Logamax plus GB172i.2-20	 - výkon 20 kW, typ zariadenia: systém	7736902497	1.990,00
Logamax plus GB172i.2-25	 - výkon 25 kW, typ zariadenia: systém	7736902498	2.051,00
Logamax plus GB172i.2-24 K	 - výkon 24 kW, typ zariadenia: kombi	7736902495	2.279,00

Výkon	Výška (mm)	Šírka (mm)	Hĺbka (mm)	Hmotnosť (kg)
15	780	440	365	42
20	780	440	365	42
25	780	440	365	42
24 K	780	440	365	42

Prestavbová sada na propán

Typ	Popis	Objednávacie číslo	Cena v EUR (bez DPH)
Prestavbová sada na propán	 - pre GB172i.2-15	7736902725	na požiadanie
Prestavbová sada na propán	 - pre GB172i.2-20	7736902729	na požiadanie
Prestavbová sada na propán	 - pre GB172i.2-25	7736902727	na požiadanie
Prestavbová sada na propán	 - pre GB172i.2-24K	7736902716	na požiadanie

2 Kondenzačné závesné kotly



Logamax plus GB172-24i T 50



Rozsah dodávky

- integrovaný trojcestný prepínací ventil
- poistný ventil (reakčný tlak 3,0 bar)
- analógový manometer
- komínová príruha DN80/125
- membránová expanzná nádoba s 12 l objemom a s tlakom 0,75 bar

Typ	Popis	Objednávacie číslo	Cena v EUR (bez DPH)
-----	-------	--------------------	----------------------

Logamax plus GB172-24i T50	 A+++ → D  A+ → F - výkon 24 kW, zabudovaný 48 litrový zásobník TUV	7716701574	2.985,00
----------------------------	---	------------	----------

Výkon	Výška (mm)	Šírka (mm)	Hĺbka (mm)	Hmotnosť (kg)
24	900	600	508	72

Prestavbová sada na propán

Popis	Výkon	Objednávacie číslo	Cena v € bez DPH
-------	-------	--------------------	------------------



Prestavbová sada na propán

15/20/25/24 K/24T 50

na požiadanie

Výkon	Jednotka	14	20	24	24 K	24T 50
Menovitý tepelný výkon	kW	13	20	23	23	24
Energetická účinnosť vykurovania priestoru v závislosti od ročného obdobia	%	92	92	92	92	93
Trieda energetickej účinnosti		A	A	A	A	A
Uvádzaný záťažový profil					XL	XL
Energetická účinnosť pri príprave teplej vody	%				83	83
Trieda energetickej účinnosti prípravy teplej vody					A	A

Zásobníky Logalux



H65 W



WU120W-B / WU160W-B



S120/5W





SU160/5W



SU200/5 EW

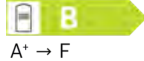
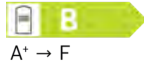
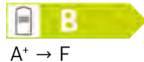
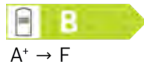

SU300.5 S-C

Typ	Popis	Objednávacie číslo	Cena v EUR (bez DPH)
H65 W	 <ul style="list-style-type: none"> - objem 65l - typ závesný - farba biela 	7735501706	797,00
WU120W-B	 <ul style="list-style-type: none"> - objem 120l - typ stacionárny - farba biela 	8735100645	703,00
WU160W-B	 <ul style="list-style-type: none"> - objem 160l - typ stacionárny - farba biela 	8735100646	746,00
S120/5W	 <ul style="list-style-type: none"> - objem 120l - typ stacionárny - farba biela 	8718542406	880,00
SU160/5W	 <ul style="list-style-type: none"> - objem 160l - typ stacionárny - farba biela 	8718543058	1.014,00
SU200/5 EW	 <ul style="list-style-type: none"> - objem 200l - typ stacionárny - farba biela 	8718543078	1.070,00
SU300.5 S-C	 <ul style="list-style-type: none"> - objem 300l - typ stacionárny - farba strieborná 	7735500680	1.484,00

Zásobník	Výška (mm)	Šírka (mm)	Hĺbka (mm)	Priemer (mm)	Maximálny prevádzkový tlak zásobník/výmenník (bar)	Hmotnosť (kg)
H65W	840	440	370	-	10/4	47
WU120W-B	942	500	585	-	6/4	50
WU160W-B	942	600	585	-	6/4	60
S120/5W	980	-	-	550	10/6	72
SU160/5W	1300	-	-	500	16/10	74
SU200/5 EW	1530	-	-	550	16/10	84
SU300.5 S-C	1495	-	-	670	16/10	105

2 Kondenzačné závesné kotly

Regulačný systém Logamatic EMS plus

Logamatic RC310

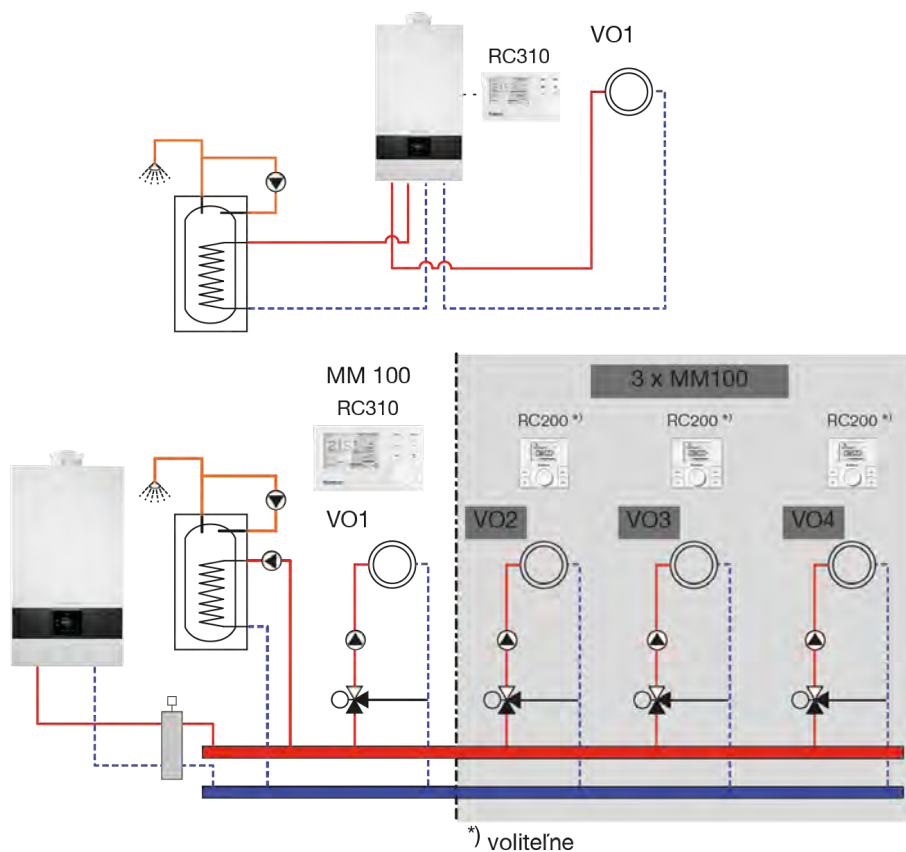

Regulátor	Logamatic RC310 s FA snímačom	Logamatic RC200	Logamatic RC100.2
Trieda regulátora	VI	V	
Prínos regulátora teploty k energetickej účinnosti vykurovania priestoru v závislosti od ročného obdobia	4	3	
Moduly			
Modul MM100	●	●	○
Modul MS100	●	●	○
Modul MS200	●	○	○
Rozširovací modul MU100	●	●	○
Modul alternatívneho zdroja AM200	●	○	○
Príslušenstvo			
Logamatic RC200	●	○	○
Logamatic RC100.2	●	○	○
FA snímač	✓	●	○
Snímač NTC	●	●	○
Snímač hydraulického výhybk	●	●	○

○ nepoužiteľné príslušenstvo

● použiteľné príslušenstvo

✓ súčasť dodávky

Viac informácií nájdete v kapitole **Regulácie**.

Regulačný systém Logamatic 5000

Logamatic 5313

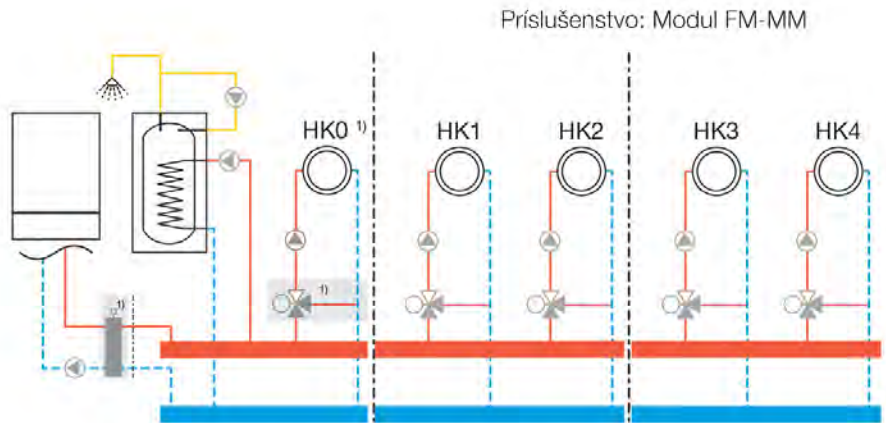

1) Vykurovací okruh 0 bez zmiešavača je možné zapojiť len v systémoch s hydraulickou výhybkou









Regulátor	Logamatic 5313
Trieda regulátora	-
Prínos regulátora teploty k energetickej účinnosti vykurovania priestoru v závislosti od ročného obdobia	2,0
Moduly	
FM-MW - pre 1 VO so zmiešavacím ventilom a prípravou TÚV	●
FM-MM - pre 2 VO so zmiešavacím ventilom	●
FM-AM - modul alternatívneho tepelného zdroja	●
FM-CM - kaskádový modul	●
Voľné miesta na moduly	4
Typ	
BFU diaľkové ovládanie	●
FV/FZ snímač teploty	●
Snímač NTC RD 6,0	●

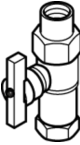
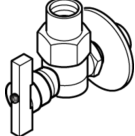

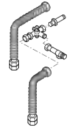
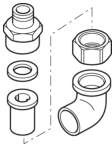
- nepoužiteľné príslušenstvo
- použiteľné príslušenstvo
- ✓ súčasť dodávky

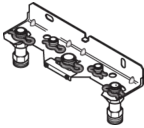

Viac informácií nájdete v kapitole **Regulácie**.

2 Kondenzačné závesné kotly

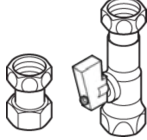
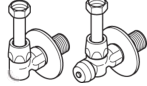
Príslušenstvo pre Logamax plus GB172i.2

Typ	Popis	Objednávacie číslo	Cena v EUR (bez DPH)
HA	 - sada guľových kohútov pre pripojenie ÚK, priame 3/4"	7738112207	55,40
GA-BS	 - plynový kohút s protipožiarnym ventilom, priame 1/2"	7738112222	68,20
GU-BS	 - plynový kohút s protipožiarnym ventilom, rohové 1/2"	7738112220	82,10
Vypúšťací lievik so sifónom		7719000763	39,40
U-Flex	 - pripojovacia sada zásobníka s umiestnením pod kotol (H65W, WU120, WU160 a S120)	7090002	41,60
S-Flex	 - sanitárna pripojovacia sada zásobníka H65W a S120	87094838	224,00
ZP	 - pripojovacia sada cirkulačného čerpadla iba v spojení s S-FLEX (4 bar)	87094842	28,70
Záslepky na vstup/výstup TUV	 - krycie záslepky C115 (2 kusy), ak nie je pripojený externý zásobník	7709000227	16,00
Pripojovací adaptér	 - pripojovací adaptér na kotol pre odťah spalín DN 60/100 mm	7738112636	36,30
Spodný kryt	 - kryt pre kotly GB172i.2	7736902247	68,20
U-MA	 - montážna pripojovacia doska	7738112657	48,00
Excentrický adaptér	 - pripojovací excentrický adaptér DN80/125	7736902382	72,50







Typ	Popis	Objednávacie číslo	Cena v EUR (bez DPH)
U-BA	 - sada guľových kohútov pre pripojenie TUV, priame 1/2"	7738112208	67,20
U-BU	 - sada guľových kohútov pre pripojenie TUV, rohové 1/2"	7738112206	81,10
FW snímač teploty TUV	- snímač teploty TUV v zásobníku, univerzálny s adaptérom	87095626	33,10
TWH	- strážca prekročenia maximálnej teploty podlahového vykurovania	L641B1012	52,20
Čistiaca sada ku GB172		7719003006	60,80

Obrázok	Typ	Farba	Objem (l)	Prevádzkový tlak (bar)	Priemer (mm)	Pripojenie	Hmotnosť (kg)
	Expanzná nádoba pre vykurovaciu a chladiacu sústavu	Strieborná	18	3	286	3/4	2,9
			25	3	328	3/4	3,5
			35	3	396	3/4	6,3
			50	6	437	3/4	11,4
			80	6	519	1	15,0
	Expanzná nádoba pre rozvod pitnej vody	Biela	8	10	328	3/4	3,7
			12	10	358	3/4	5,1
			18	10	396	3/4	6,5
			25	10	437	3/4	14,1
			35	8	519	1	20,2





Typ	Popis	Objednávacie číslo	Cena v EUR (bez DPH)
Expanzná nádoba pre vykurovaciu a chladiacu sústavu	- objem 18 l, prevádzkový tlak 3 bar, priemer 286 mm, pripojenie 3/4, hmotnosť 2,9 kg, strieborná	7738344599	47,50
Expanzná nádoba pre vykurovaciu a chladiacu sústavu	- objem 25 l, prevádzkový tlak 3 bar, priemer 328 mm, pripojenie 3/4, hmotnosť 3,5 kg, strieborná	7738344603	52,90
Expanzná nádoba pre vykurovaciu a chladiacu sústavu	- objem 35 l, prevádzkový tlak 3 bar, priemer 396 mm, pripojenie 3/4, hmotnosť 6,3 kg, strieborná	7738323767	56,50
Expanzná nádoba pre vykurovaciu a chladiacu sústavu	- objem 50 l, prevádzkový tlak 6 bar, priemer 437 mm, pripojenie 3/4, hmotnosť 11,4 kg, strieborná	7738323768	89,90
Expanzná nádoba pre vykurovaciu a chladiacu sústavu	- objem 80 l, prevádzkový tlak 6 bar, priemer 519 mm, pripojenie 1, hmotnosť 15,0 kg, strieborná	7738323769	116,00

2 Kondenzačné závesné kotly

Typ	Popis	Objednávacie číslo	Cena v EUR (bez DPH)
Expanzná nádoba pre rozvody pitnej vody	- objem 8 l, prevádzkový tlak 10 bar, priemer 328 mm, pripojenie 3/4, hmotnosť 3,7 kg	80432070	70,30
Expanzná nádoba pre rozvody pitnej vody	- objem 12 l, prevádzkový tlak 10 bar, priemer 358 mm, pripojenie 3/4, hmotnosť 5,1 kg	80432072	85,30
Expanzná nádoba pre rozvody pitnej vody	- objem 18 l, prevádzkový tlak 10 bar, priemer 396 mm, pripojenie 3/4, hmotnosť 6,5 kg	80432074	98,00
Expanzná nádoba pre rozvody pitnej vody	- objem 25 l, prevádzkový tlak 10 bar, priemer 437 mm, pripojenie 3/4, hmotnosť 14,1 kg	80432076	112,00
Expanzná nádoba pre rozvody pitnej vody	- objem 35 l, prevádzkový tlak 8 bar, priemer 519 mm, pripojenie 1, hmotnosť 20,2 kg	80432079	125,00

Typ	Popis	Objednávacie číslo	Cena v EUR (bez DPH)
Logafix AirfixControl	 - pripojenie 3/4	7747201056	34,20
Závesný rám MB2	 - pre 18-25 l Logafix MAG	12222017	12,80
Magnetické odkalovače	 - pripojenie 3/4	7738319547	172,00
Magnetické odkalovače	 - pripojenie 1	7738319548	184,00
Magnetické odkalovače	 - pripojenie 1 1/4	7738320318	284,00
Magnetické odkalovače	 - pripojenie 1 1/2	7738320319	313,00
Magnetické odkalovače	 - pripojenie 2	7738320320	495,00

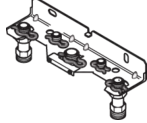
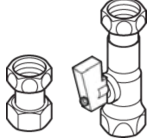
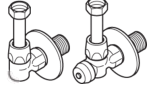
Príslušenstvo pre Logamax plus GB172iT 50

Typ	Popis	Objednávacie číslo	Cena v EUR (bez DPH)
HA	 - sada guľových kohútov pre pripojenie ÚK, priame 3/4"	7738112207	55,40
GA-BS	 - plynový kohút s protipožiarnym ventilom, priame 1/2"	7095367	39,40
Vypúšťací lievik so sífonom		7719000763	39,40
U-MA	 - montážna pripojovacia doska	7738112657	48,00
U-BA	 - sada guľových kohútov pre pripojenie TÚV, priame 1/2"	7738112208	67,20
U-BU	 - sada guľových kohútov pre pripojenie TÚV, rohové 1/2"	7738112206	81,10
HW-SetBC-5	 - sada kolienok pre pripojenie kotla GB172i-24 T50 k montážnej doske U-MA	7716780190	61,80

2 Kondenzačné závesné kotly

Logamax plus GB172i.2

Rozmery a pripojenia Logamax plus GB172i.2

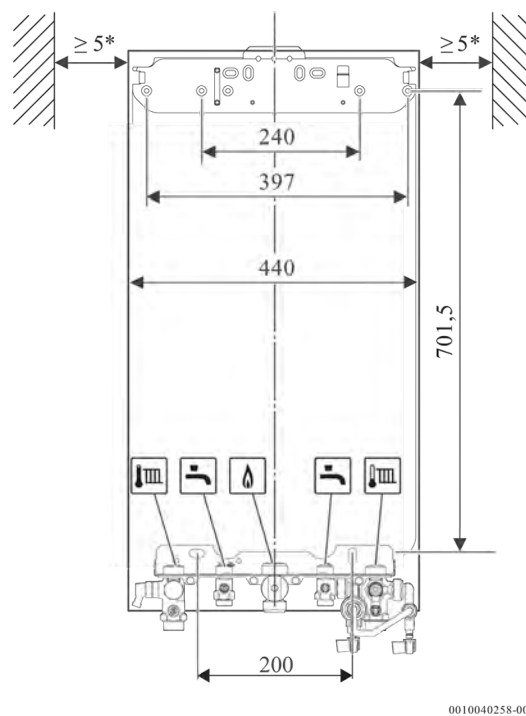
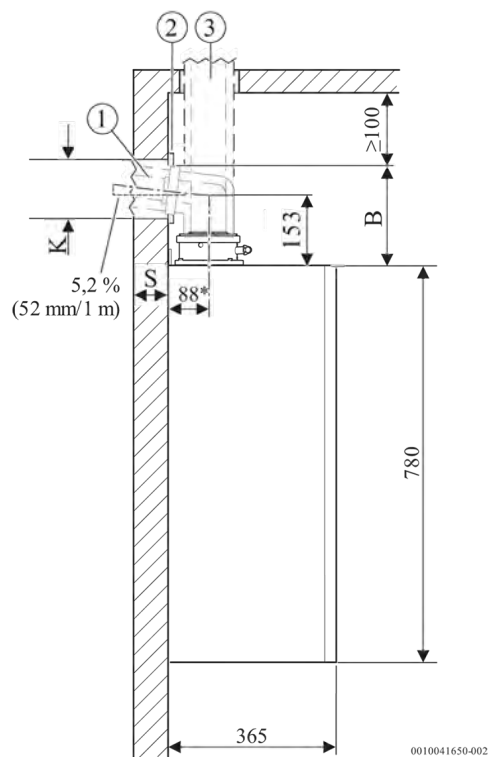

2 Kondenzačné závesné kotly



Logamax plus GB122i

Systemový prehľad





2 Kondenzačné závesné kotly

Logamax plus GB122i

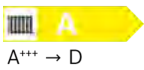
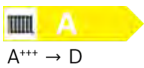

Výhody zariadenia

- efektívny vďaka veľkému modulačnému rozsahu až 1 : 8
- kompaktná konštrukcia
- kompatibilný s inovatívnymi systémami prostredníctvom EMS rozhrania
- rôzne výkonové varianty
- jednoduchá inštalácia

Typ	Popis	Objednávacie číslo	Cena v EUR (bez DPH)
Logamax plus GB122-15	 - výkon 15 kW, typ zariadenia: systém	7736901549	1.441,00
Logamax plus GB122-24	 - výkon 24 kW, typ zariadenia: systém	7736901550	1.496,00
Logamax plus GB122-24 K	  - výkon 24 kW, typ zariadenia: kombi	7736901548	1.538,00

Výkon	Výška (mm)	Šírka (mm)	Hĺbka (mm)	Hmotnosť (kg)
15	710	400	300	34
24	710	400	300	34
24 K	710	400	300	36

Prestavbová sada na propán

Popis	Výkon	Objednávacie číslo	Cena v € bez DPH
 Prestavbová sada na propán	15/24/24 K		na požiadanie

Výkon	Jednotka	15	24	24K
Menovitý tepelný výkon	kW	15	24	24
Energetická účinnosť vykurovania priestoru v závislosti od ročného obdobia	%	93	94	94
Trieda energetickej účinnosti		A	A	A
Uvádzaný záťažový profil				XL
Energetická účinnosť pri príprave teplej vody	%			83
Trieda energetickej účinnosti prípravy teplej vody				A

Zásobníky Logalux



H65 W



WU120W-B / WU160W-B



S120/5W





SU160/5W



SU200/5 EW

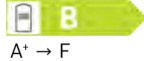
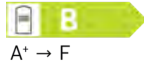
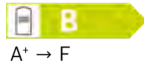
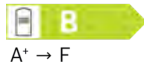

SU300.5 S-C

Typ	Popis	Objednávacie číslo	Cena v EUR (bez DPH)
H65 W	 <ul style="list-style-type: none"> - objem 65l - typ závesný - farba biela 	7735501706	797,00
WU120W-B	 <ul style="list-style-type: none"> - objem 120l - typ stacionárny - farba biela 	8735100645	703,00
WU160W-B	 <ul style="list-style-type: none"> - objem 160l - typ stacionárny - farba biela 	8735100646	746,00
S120/5W	 <ul style="list-style-type: none"> - objem 120l - typ stacionárny - farba biela 	8718542406	880,00
SU160/5W	 <ul style="list-style-type: none"> - objem 160l - typ stacionárny - farba biela 	8718543058	1.014,00
SU200/5 EW	 <ul style="list-style-type: none"> - objem 200l - typ stacionárny - farba biela 	8718543078	1.070,00
SU300.5 S-C	 <ul style="list-style-type: none"> - objem 300l - typ stacionárny - farba strieborná 	7735500680	1.484,00

Zásobník	Výška (mm)	Šírka (mm)	Hĺbka (mm)	Priemer (mm)	Maximálny prevádzkový tlak zásobník/výmenník (bar)	Hmotnosť (kg)
H65W	840	440	370	-	10/4	47
WU120W-B	942	500	585	-	6/4	50
WU160W-B	942	600	585	-	6/4	60
S120/5W	980	-	-	550	10/6	72
SU160/5W	1300	-	-	500	16/10	74
SU200/5 EW	1530	-	-	550	16/10	84
SU300.5 S-C	1495	-	-	670	16/10	105

2 Kondenzačné závesné kotly

Regulačný systém Logamatic EMS plus



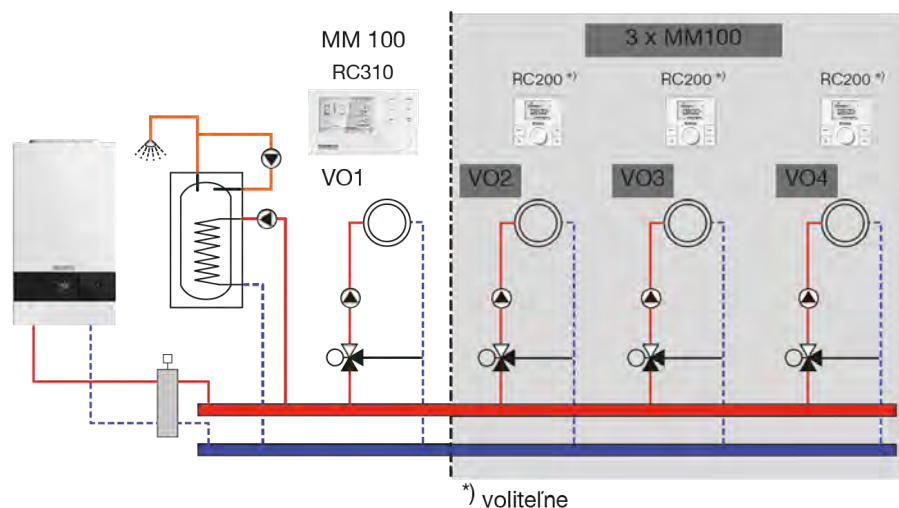
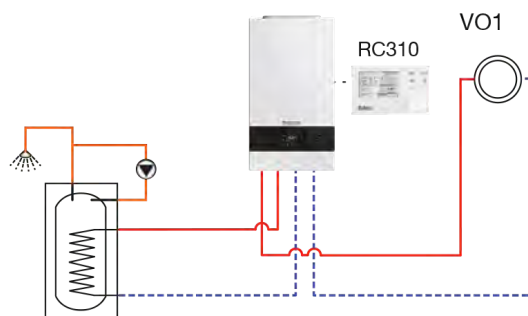





Logamatic RC310



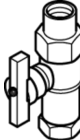
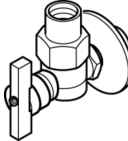

Regulátor	Logamatic RC310 s FA snímačom	Logamatic RC200	Logamatic RC100.2
Trieda regulátora	VI	V	
Prínos regulátora teploty k energetickej účinnosti vykurovania priestoru v závislosti od ročného obdobia	4	3	
Moduly			
Modul MM100	●	●	○
Modul MS100	●	●	○
Modul MS200	●	○	○
Rozširovací modul MU100	●	●	○
Príslušenstvo			
Logamatic RC200	●	○	○
Logamatic RC100.2	●	○	○
FA snímač	✓	●	○
Snímač NTC RD 6,0	●	●	○
Snímač hydraulickéj výhybky	●	●	○

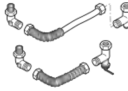
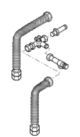
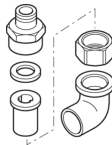

- nepoužiteľné príslušenstvo
- použiteľné príslušenstvo
- ✓ súčasť dodávky

Viac informácií nájdete v kapitole **Regulácie**.

Príslušenstvo				
Typ		Popis	Objednávacie číslo	Cena v EUR (bez DPH)
HA		- sada guľových kohútov pre pripojenie ÚK, priame 3/4"	7738112207	55,40
HU		- sada guľových kohútov pre pripojenie ÚK, rohové 3/4"	7095410	48,00
GA-BS		- plynový kohút s protipožiarnym ventilom, priame 1/2"	7738112222	68,20
GU-BS		- plynový kohút s protipožiarnym ventilom, rohové 1/2"	7738112220	82,10
Vypúšťací lievik so sífonom			7719000763	39,40
ASU		- štvrtkruhové výplne otvoru snímača FW	5991382	19,20
U-Flex		- pripojovacia sada zásobníka s umiestnením pod kotol (H65W, WU120, WU160 a S120)	7090002	41,60
N-Flex		- pripojovacia sada zásobníka s umiestnením vedľa kotla	87094834	166,00
S-Flex		- sanitárna pripojovacia sada zásobníka H65W a S120	87094838	224,00
ZP		- pripojovacia sada cirkulačného čerpadla iba v spojení s S-FLEX (4 bar)	87094842	28,70
Záslepky na vstup/výstup TUV		- krycie záslepky C115 (2 kusy), ak nie je pripojený externý zásobník	7709000227	16,00
Pripojovací adaptér		- pripojovací adaptér na kotol pre odťah spalín DN 60/100 mm	7738112636	36,30







2 Kondenzačné závesné kotly

Typ	Popis	Objednávacie číslo	Cena v EUR (bez DPH)
Modul MX200	 - zásuvný modul MX200 (inštalácia do kotla) s elektrickým napájaním pre bezdrôtovú komunikáciu medzi Logamatic TC100.2 a kondenzačným kotlom Logamax plus GB122i/172i.2/172iT	7738113611	88,50
Modul MX400	 - modul pre ovládanie zariadení pomocou smartfónu - pre zariadenie Logamax plus GB122i/172i.2/172iT/192i.2 a Logatherm WSW196i.2, WSW186, WPL..AR, WLW196i a WLW176i	7738113982	247,00

Obrázok	Typ	Farba	Objem (l)	Prevádzkový tlak (bar)	Priemer (mm)	Pripojenie	Hmotnosť (kg)
	Expanzná nádoba pre vykurovacie a chladiace sústavy	Strieborná	18	3	286	3/4	2,9
			25	3	328	3/4	3,5
			35	3	396	3/4	6,3
			50	6	437	3/4	11,4
			80	6	519	1	15,0
	Expanzná nádoba pre rozvody pitnej vody	Biela	8	10	328	3/4	3,7
			12	10	358	3/4	5,1
			18	10	396	3/4	6,5
			25	10	437	3/4	14,1
			35	8	519	1	20,2

Typ	Popis	Objednávacie číslo	Cena v EUR (bez DPH)
Expanzná nádoba pre vykurovacie a chladiace sústavy	- objem 18 l, prevádzkový tlak 3 bar, priemer 286 mm, pripojenie 3/4, hmotnosť 2,9 kg, strieborná	7738344599	47,50
Expanzná nádoba pre vykurovacie a chladiace sústavy	- objem 25 l, prevádzkový tlak 3 bar, priemer 328 mm, pripojenie 3/4, hmotnosť 3,5 kg, strieborná	7738344603	52,90
Expanzná nádoba pre vykurovacie a chladiace sústavy	- objem 35 l, prevádzkový tlak 3 bar, priemer 396 mm, pripojenie 3/4, hmotnosť 6,3 kg, strieborná	7738323767	56,50
Expanzná nádoba pre vykurovacie a chladiace sústavy	- objem 50 l, prevádzkový tlak 6 bar, priemer 437 mm, pripojenie 3/4, hmotnosť 11,4 kg, strieborná	7738323768	89,90
Expanzná nádoba pre vykurovacie a chladiace sústavy	- objem 80 l, prevádzkový tlak 6 bar, priemer 519 mm, pripojenie 1, hmotnosť 15,0 kg, strieborná	7738323769	116,00
Expanzná nádoba pre rozvody pitnej vody	- objem 8 l, prevádzkový tlak 10 bar, priemer 328 mm, pripojenie 3/4, hmotnosť 3,7 kg	80432070	70,30
Expanzná nádoba pre rozvody pitnej vody	- objem 12 l, prevádzkový tlak 10 bar, priemer 358 mm, pripojenie 3/4, hmotnosť 5,1 kg	80432072	85,30
Expanzná nádoba pre rozvody pitnej vody	- objem 18 l, prevádzkový tlak 10 bar, priemer 396 mm, pripojenie 3/4, hmotnosť 6,5 kg	80432074	98,00
Expanzná nádoba pre rozvody pitnej vody	- objem 25 l, prevádzkový tlak 10 bar, priemer 437 mm, pripojenie 3/4, hmotnosť 14,1 kg	80432076	112,00
Expanzná nádoba pre rozvody pitnej vody	- objem 35 l, prevádzkový tlak 8 bar, priemer 519 mm, pripojenie 1, hmotnosť 20,2 kg	80432079	125,00

Kondenzačné závesné kotly 2

Typ	Popis	Objednávacie číslo	Cena v EUR (bez DPH)
Logafix AirfixControl	 - pripojenie 3/4	7747201056	34,20
Závesný rám MB2	 - pre 18-25 l Logafix MAG	12222017	12,80
Magnetické odkalovače	 - pripojenie 3/4	7738319547	172,00
Magnetické odkalovače	 - pripojenie 1	7738319548	184,00
Magnetické odkalovače	 - pripojenie 1 1/4	7738320318	284,00
Magnetické odkalovače	 - pripojenie 1 1/2	7738320319	313,00

2 Kondenzačné závesné kotly

Logamax plus GB122i

Rozmery a pripojenia Logamax plus GB122i

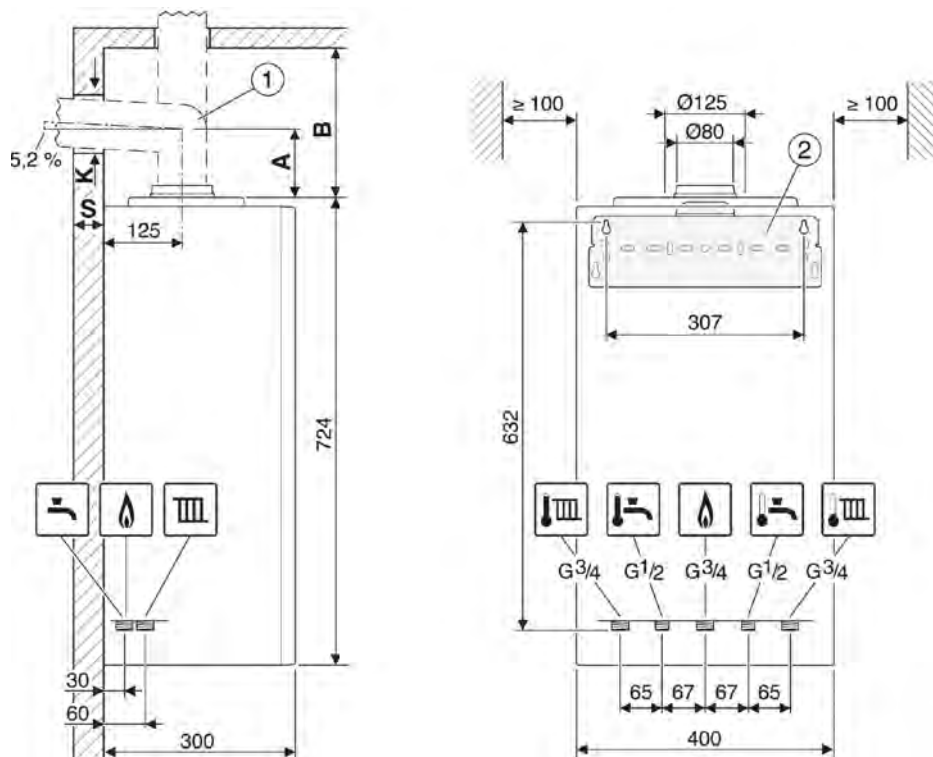



Logamax plus GB272

2 Kondenzačné závesné kotly

Systémový prehľad

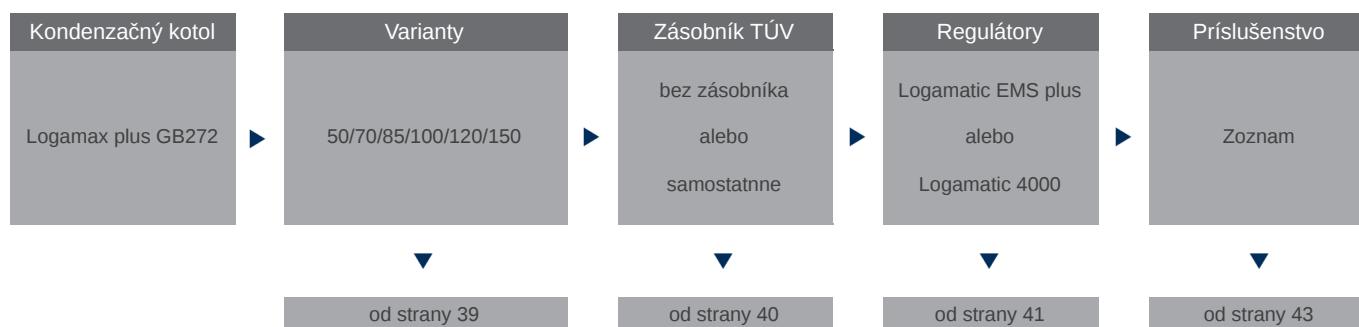

Výhody zariadenia

Sériové vybavenie:

- výmenník tepla ALUplus s plazmovou polymerizáciou pre dlhšiu životnosť a menšiu potrebu údržby
- vyhotovenia so 6 veľkosťami výkonu: 50 kW, 70 kW, 85 kW, 100 kW, 125 kW a 150 kW
- výkonový rozsah 13 kW ... 150 kW
- modulácia výkonu 17 % ... 100 %
- nízke emisie hluku a znečisťujúcich látok
- nízky elektrický príkon vďaka vysokoúčinným čerpadlám
- znížené nároky na montáž a údržbu vďaka rozsiahlemu pripojovaciemu príslušenstvu a sadám na odvod spalín
- dodať poistný ventil 4/6 bar
- jednoduchšie uvedenie do prevádzky a servisné práce prostredníctvom servisného menu v ovládacej jednotke RC310, z boku nie je potrebné dodržať minimálne odstupy
- komínová príruha DN110/160

Logamax plus GB272



Prednosti zariadenia

- základný regulátor Logamatic BC30
- výmenník tepla s technológiou ALU plus
- v kaskáde možnosť umiestniť výkon až 600 kW na cca 1 m²
- všetky elektrické prípojky
- spotreba energie v pohotovostnom režime je veľmi nízka – dva watty
- inovatívna koncepcia montáže

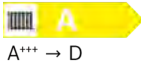
Typ	Popis	Objednávacie číslo	Cena v EUR (bez DPH)
Logamax Plus GB272-50	 - výkon 50 kW, typ zariadenia: systém	7736702451	3.499,00
Logamax Plus GB272-70	 - výkon 70 kW, typ zariadenia: systém	7736702452	4.133,00
Logamax Plus GB272-85	- výkon 85 kW, typ zariadenia: systém	7736702453	5.497,00
Logamax Plus GB272-100	- výkon 100 kW, typ zariadenia: systém	7736702454	6.733,00
Logamax Plus GB272-125	- výkon 125 kW, typ zariadenia: systém	7736702455	7.772,00
Logamax Plus GB272-150	- výkon 150 kW, typ zariadenia: systém	7736702456	8.492,00

Výkon	Výška (mm)	Šírka (mm)	Hĺbka (mm)	Hmotnosť (kg)
50	1120	520	457	74
70	1120	520	457	74
85	1120	520	457	74
100	1120	520	457	74
125	1120	520	587	97
150	1120	520	587	97

Prestavbová sada na propán

Popis	Výkon	Objednávacie číslo	Cena v € bez DPH
Prestavbová sada na propán pre GB272-50	50	7736702382	na požiadanie
 Prestavbová sada na propán pre GB272-70	70	7736702383	na požiadanie
Prestavbová sada na propán pre GB272-85	85	7736702384	na požiadanie
Prestavbová sada na propán pre GB272-100	100	7736702385	na požiadanie

Výkon	Jednotka	50	70	85	100	120	150
Menovitý tepelný výkon	kW	50	70	85	100	100	150
Energetická účinnosť vykurovania priestoru v závislosti od ročného obdobia	%	93	93	-	-	-	-
Trieda energetickej účinnosti		A	A	-	-	-	-

2 Kondenzačné závesné kotly

Zásobníky Logalux



SU160.5 S-B



SU160/5W











SU200.5 ES

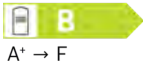
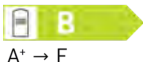

SU200/5 EW



SU300.5 S-C /
SU400.5-1000.5 S-B

Typ	Popis	Objednávacie číslo	Cena v EUR (bez DPH)
SU160.5 S-B	 <ul style="list-style-type: none"> - objem 160l - typ stacionárny - farba strieborná 	7735500670	1.014,00
SU160/5W	 <ul style="list-style-type: none"> - objem 160l - typ stacionárny - farba biela 	8718543058	1.014,00
SU200.5 ES	 <ul style="list-style-type: none"> - objem 200l - typ stacionárny - farba strieborná 	7735500672	1.070,00
SU200/5 EW	 <ul style="list-style-type: none"> - objem 200l - typ stacionárny - farba biela 	8718543078	1.070,00
SU300.5 S-C	 <ul style="list-style-type: none"> - objem 300l - typ stacionárny - farba strieborná 	7735500680	1.484,00
SU400.5 S-B	 <ul style="list-style-type: none"> - objem 400l - typ stacionárny - farba strieborná 	8732929605	1.891,00
SU500.5 S-B	 <ul style="list-style-type: none"> - objem 500l - typ stacionárny - farba strieborná 	7735501583	2.280,00
SU750.5 S-B	 <ul style="list-style-type: none"> - objem 750l - typ stacionárny - farba strieborná 	7735501680	2.894,00
SU1000.5 S-B	 <ul style="list-style-type: none"> - objem 1000l - typ stacionárny - farba strieborná 	7735501681	3.364,00

Zásobník	Výška (mm)	Priemer (mm)	Maximálny prevádzkový tlak zásobník/výmenník (bar)	Hmotnosť (kg)
SU160.5 S-B / SU160/5W	1300	550	16/10	74
SU200.5 ES / SU200/5 EW	1530	550	16/10	84
SU300.5 S-C	1495	670	16/10	105
SU400.5 S-B	1835	670	16/10	119
SU500.5 S-B	1850	850	16/10	182
SU750.5 S-B	1850	1000	16/10	279
SU1000.5 S-B	1920	1000	16/10	367

Regulačný systém Logamatic EMS plus

Logamatic RC310

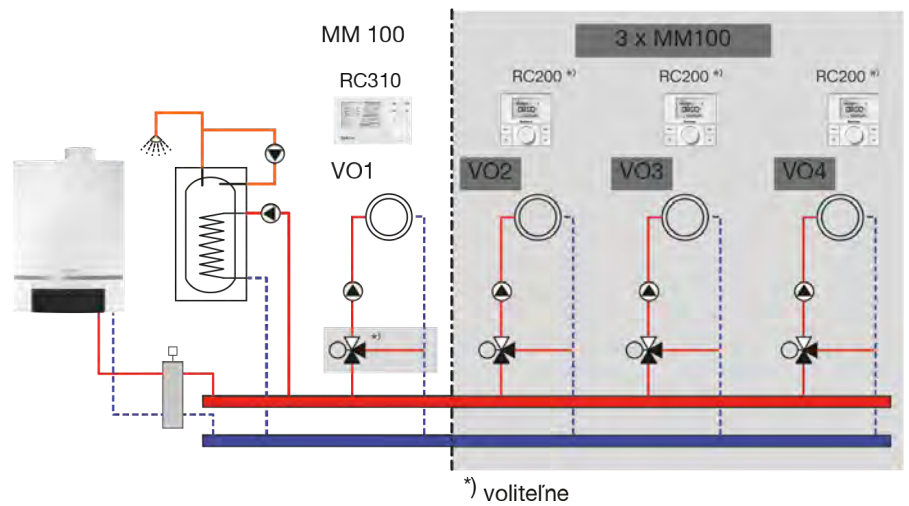

Regulátor	Logamatic RC310 s FA snímačom	Logamatic RC200	Logamatic RC100.2
Trieda regulátora	VI	V	
Prínos regulátora teploty k energetickej účinnosti vykurovania priestoru v závislosti od ročného obdobia	4	3	
Moduly			
Modul MM100	●	●	○
Modul MS100	●	●	○
Modul MS200	●	○	○
Modul MC400	●	○	○
Rozširovací modul MU100	●	○	○
Modul alternatívneho zdroja AM200	●	○	○
Príslušenstvo			
Logamatic RC200	●	○	○
Logamatic RC100.2	●	○	○
FA snímač	✓	●	○
Snímač NTC RD 6,0	●	●	○
Snímač hydraulickéj výhybky	●	●	○

- nepoužiteľné príslušenstvo
- použiteľné príslušenstvo
- ✓ súčasť dodávky

Viac informácií nájdete v kapitole **Regulácie**.

2 Kondenzačné závesné kotly

Regulačný systém Logamatic 5000

Logamatic 5313

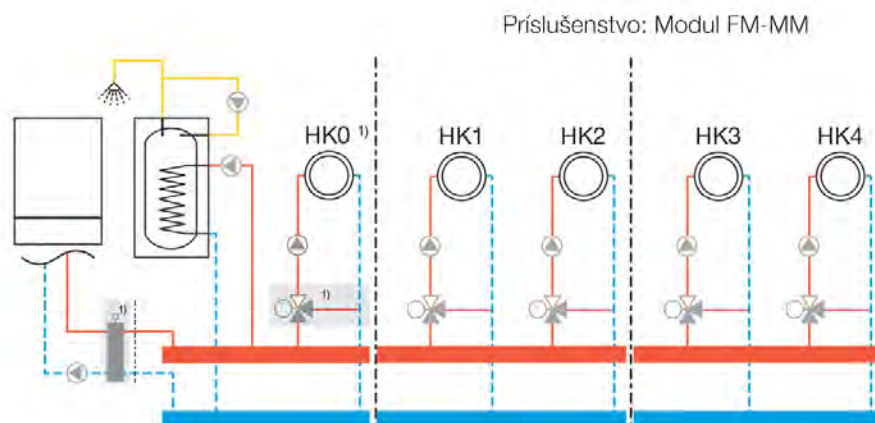











1) Vykurovací okruh 0 bez zmiešavača je možné zapojiť len v systémoch s hydraulickou výhybkou

Regulátor	Logamatic 5313
Trieda regulátora	-
Prínos regulátora teploty k energetickej účinnosti vykurovania priestoru v závislosti od ročného obdobia	2,0
Moduly	
FM-MW - pre 1 VO so zmiešavacím ventilom a prípravou TÚV	●
FM-MM - pre 2 VO so zmiešavacím ventilom	●
FM-AM - modul alternatívneho tepelného zdroja	●
FM-CM - kaskádový modul	●
Voľné miesta na moduly	4
Typ	
BFU diaľkové ovládanie	●
FV/FZ snímač teploty	●
Snímač NTC RD 6,0	●









- nepoužiteľné príslušenstvo
- použiteľné príslušenstvo
- ✓ súčasť dodávky











Viac informácií nájdete v kapitole **Regulácie**.

Príslušenstvo

Typ	Popis	Objednávacie číslo	Cena v EUR (bez DPH)
Pripojovacia skupina čerpadla	 Pre 50/70 kW - 3 bar - bez izolácie	7736701864	781,00
Pripojovacia skupina čerpadla	 Pre 85/100 kW - 3 bar - bez izolácie	7736701865	829,00
Pripojovacia skupina čerpadla	 Pre 125/150 kW - 3 bar - bez izolácie	7736701866	1.100,00
Pripojovacia skupina čerpadla	 Pre 50/70 kW - 6 bar - bez izolácie	7736702215	781,00
Pripojovacia skupina čerpadla	 Pre 85/100 kW - 6 bar - bez izolácie	7736702216	915,00
Pripojovacia skupina čerpadla	 Pre 125/150 kW - 6 bar - bez izolácie	7736702217	1.091,00
Izolácia pripojovacej skupiny čerpadla	 - pre inštaláciu na stenu	7736701876	40,50
Izolácia pripojovacej skupiny čerpadla	 - pre inštaláciu na zem	7736701912	461,00
Typ	Popis	Objednávacie číslo	Cena v EUR (bez DPH)
TL1 - montážna sada pre 1 kotol	 Konštrukcia pozostáva z: - 1 x kaskádová základňa - rúry VL/RL DN65, PN6 - oripojenie k LLH cez spojky Victaulic - izolácia	7736701882	877,00
TL2 - kaskádová sada pre líniiovú kaskádu 2 kotlov	 Konštrukcia pozostáva z: - 2 x kaskádové základne - plynové potrubie R2 - rúry VL/RL DN65, PN6 - pripojenie k LLH cez spojky Victaulic - izolácia	7736701883	2.118,00
TL3- kaskádová sada pre líniiovú kaskádu 3 kotlov	 Konštrukcia pozostáva z: - 3 x kaskádová základňa - príruha plynového potrubia DN80, PN16 - rúry VL/RL DN100, PN6 - pripojenie k LLH cez spojky Victaulic - izolácia	7736701884	2.748,00

2 Kondenzačné závesné kotly

Typ	Popis	Objednávacie číslo	Cena v EUR (bez DPH)
TL4 - kaskádová sada pre líniovú kaskádu 4 kotlov	 <p>Konštrukcia pozostáva z:</p> <ul style="list-style-type: none"> - 4 x kaskádová základňa - príruha plynového potrubia DN80, PN16 - rúry VL/RL DN100, PN6 - pripojenie k LLH cez spojky Victaulic - izolácia 	7736701885	4.009,00
TL5 - kaskádová sada pre líniovú kaskádu 5 kotlov	 <p>Konštrukcia pozostáva z:</p> <ul style="list-style-type: none"> - 5 x kaskádová základňa - príruha plynového potrubia DN80, PN16 - rúry VL/RL DN100, PN6 - pripojenie k LLH cez spojky Victaulic - izolácia 	7736701886	4.688,00
TL6 - kaskádová sada pre líniovú kaskádu 6 kotlov	 <p>Konštrukcia pozostáva z:</p> <ul style="list-style-type: none"> - 6 x kaskádová základňa - príruha plynového potrubia DN80, PN16 - rúry VL/RL DN100, PN6 - pripojenie k LLH cez spojky Victaulic - izolácia 	7736701887	5.463,00
Typ	Popis	Objednávacie číslo	Cena v EUR (bez DPH)
TR2 - kaskádová sada pre kaskádu 2 kotlov	 <p>Konštrukcia pozostáva z:</p> <ul style="list-style-type: none"> - 2 x kaskádové základne, chrbtom k sebe - plynové potrubie R2 - rúry VL/RL DN65, PN6 - pripojenie k LLH cez spojky Victaulic - izolácia 	7736701888	2.118,00
TR3 - kaskádová sada pre kaskádu 3 kotlov	 <p>Konštrukcia zdola nahor pozostáva z:</p> <ul style="list-style-type: none"> - 3 x kaskádová základňa, chrbtom k sebe - príruha plynového potrubia DN80, PN16 - rúry VL/RL DN100, PN6 - pripojenie k LLH cez spojky Victaulic - izolácia - sada záslepiek 	7736701889	2.777,00
TR4 - kaskádová sada pre kaskádu 4 kotlov	 <p>Konštrukcia zdola nahor pozostáva z:</p> <ul style="list-style-type: none"> - 4 x kaskádová základňa, chrbtom k sebe - príruha plynového potrubia DN80, PN16 - rúry VL/RL DN100, PN6 - pripojenie k LLH cez spojky Victaulic - izolácia 	7736701890	3.704,00
TR5 - kaskádová sada pre kaskádu 5 kotlov	 <p>Konštrukcia zdola nahor pozostáva z:</p> <ul style="list-style-type: none"> - 5 x kaskádová základňa, chrbtom k sebe - príruha plynového potrubia DN80, PN16 - rúry VL/RL DN100, PN6 - pripojenie k LLH cez spojky Victaulic - izolácia - sada záslepiek 	7736701891	4.820,00
TR6 - kaskádová sada pre kaskádu 6 kotlov	 <p>Konštrukcia zdola nahor pozostáva z:</p> <ul style="list-style-type: none"> - 6 x kaskádová základňa, chrbtom k sebe - príruha plynového potrubia DN80, PN16 - rúry VL/RL DN100, PN6 - pripojenie k LLH cez spojky Victaulic - izolácia 	7736701892	5.473,00

Typ	Popis	Objednávacie číslo	Cena v EUR (bez DPH)
Hydraulická výhybka do 300 kW, s izoláciou pre TL1. TL/TR2	 <p>Skladajúca sa z:</p> <ul style="list-style-type: none"> - izolácia - pripojenie na strane jednotky cez Victaulic spojky - pripojenie zo strany systému cez prírubu DN65, PN6 - s ponorným puzdrom, priem. 10 mm, dĺžka 200 mm - maximálny objemový prietok - ΔT nesmie presiahnuť 10K na sekundárnej strane 	7736701907	937,00
Hydraulická výhybka do 900 kW, s izoláciou pre TL/TR3 a viac	 <p>Skladajúca sa z:</p> <ul style="list-style-type: none"> - izolácia - pripojenie na strane jednotky cez Victaulic spojky - pripojenie zo strany systému cez prírubu DN100, PN6 - s ponorným puzdrom, priem. 10 mm, dĺžka 200 mm - maximálny objemový prietok - ΔT nesmie presiahnuť 10K na sekundárnej strane 	7736701908	1.450,00
Hydraulické konektory Victaulic k prírubu 2,5" DN65, PN6	 <ul style="list-style-type: none"> - pri použití kaskádovej jednotky bez HV 	7736701914	314,00
Hydraulické konektory Victaulic k prírubu 4" DN100, PN6	 <ul style="list-style-type: none"> - pri použití kaskádovej jednotky bez HV 	7736701913	646,00
Čerpadlová skupina s 3-cestným ventilom	 <p>Na prípravu TUV cez prvý kotol v kaskáde. Pozostáva z:</p> <ul style="list-style-type: none"> - energeticky úsporné čerpadlo Wilo Para STG 25/8-75 - poistný ventil 3 bar - spätný ventil - izolácia - komponent nahrádza čerpadlovú skupinu pre tento kotol - vhodné pre výkony do 70 kW 	7736701867	2.537,00
Spätný ventil	 <ul style="list-style-type: none"> - DN 32 - na inštaláciu, keď si zákazník zabezpečí hydraulickú kaskádu 	7736700432	30,90
Victaulic spojka V/RL 2,5" (\leq TL2/TR2)		7736701915	123,00
Victaulic spojka V/RL 4" (\geq TL3/TR3)		7736701916	176,00
Pripojovacia sada k pretlakovému systému spaľín	 <ul style="list-style-type: none"> - pre kotly 50-100 kW 	7736701917	145,00
Adaptér DN110/185 na 2x DN110 50-125kW		7736701921	127,00

2 Kondenzačné závesné kotly

Logamax plus GB272

Rozmery a pripojenia Logamax plus GB272-50/70/85/100 - inštalácia na ráme

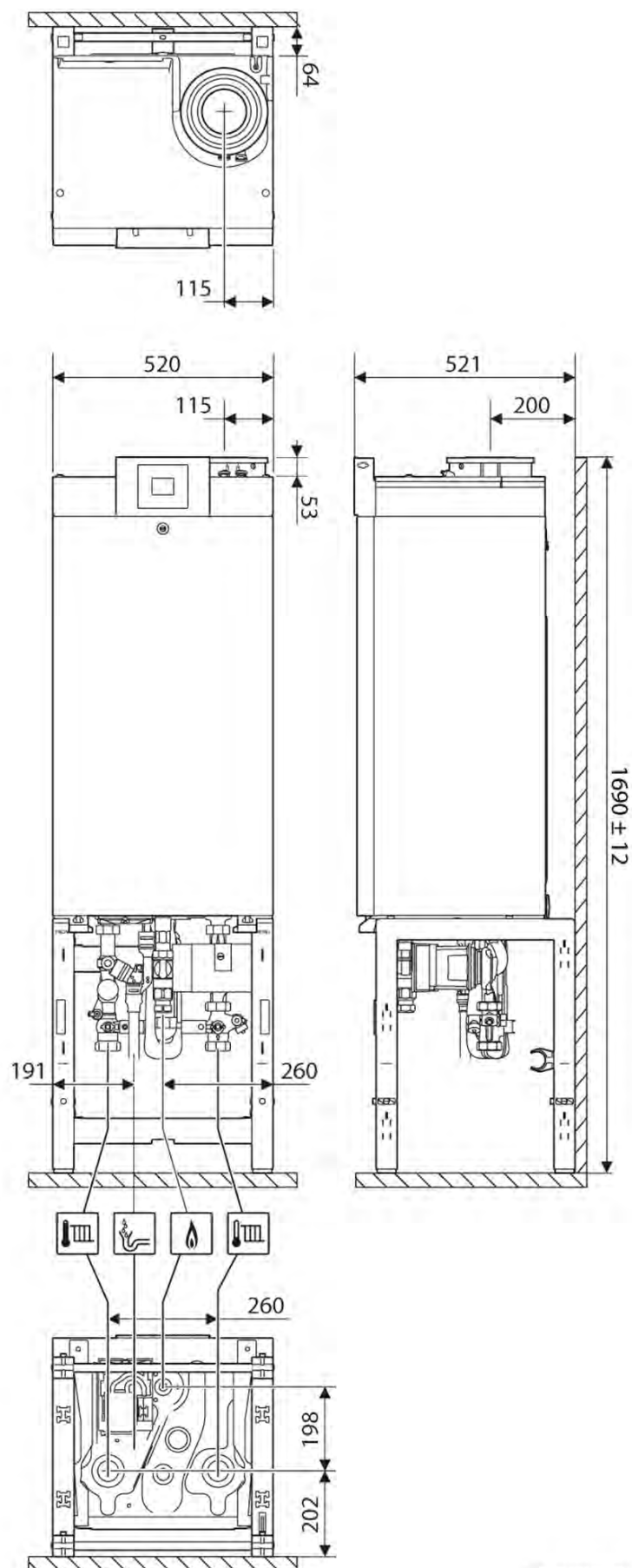

0010030944-001

Logamax plus GB272

Rozmery a pripojenia Logamax plus GB272-50/70/85/100 - inštalácia pri stene

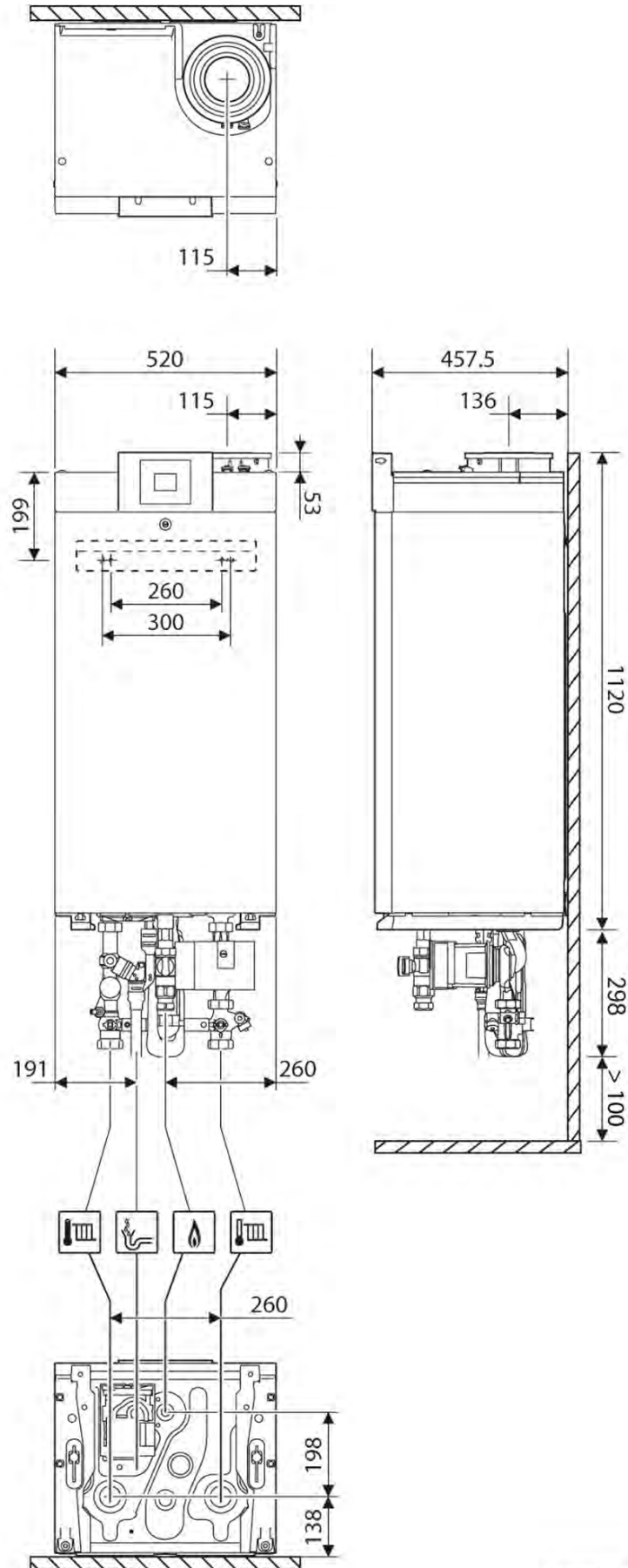

0010031061-001

2 Kondenzačné závesné kotly

Logamax plus GB272

Rozmery a pripojenia Logamax plus GB272-125/150 - inštalácia na ráme

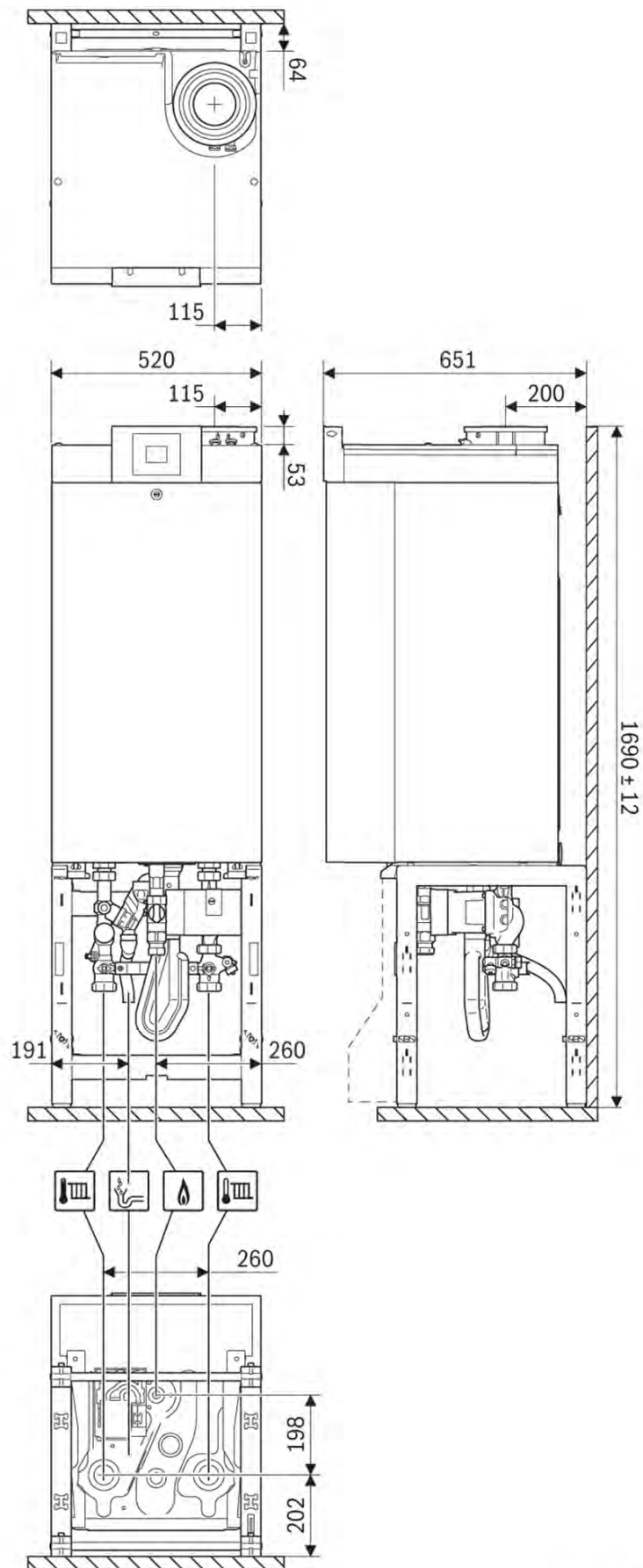

0010039235-001

Logamax plus GB272

Rozmery a pripojenia Logamax plus GB272-125/150 - inštalácia pri stene

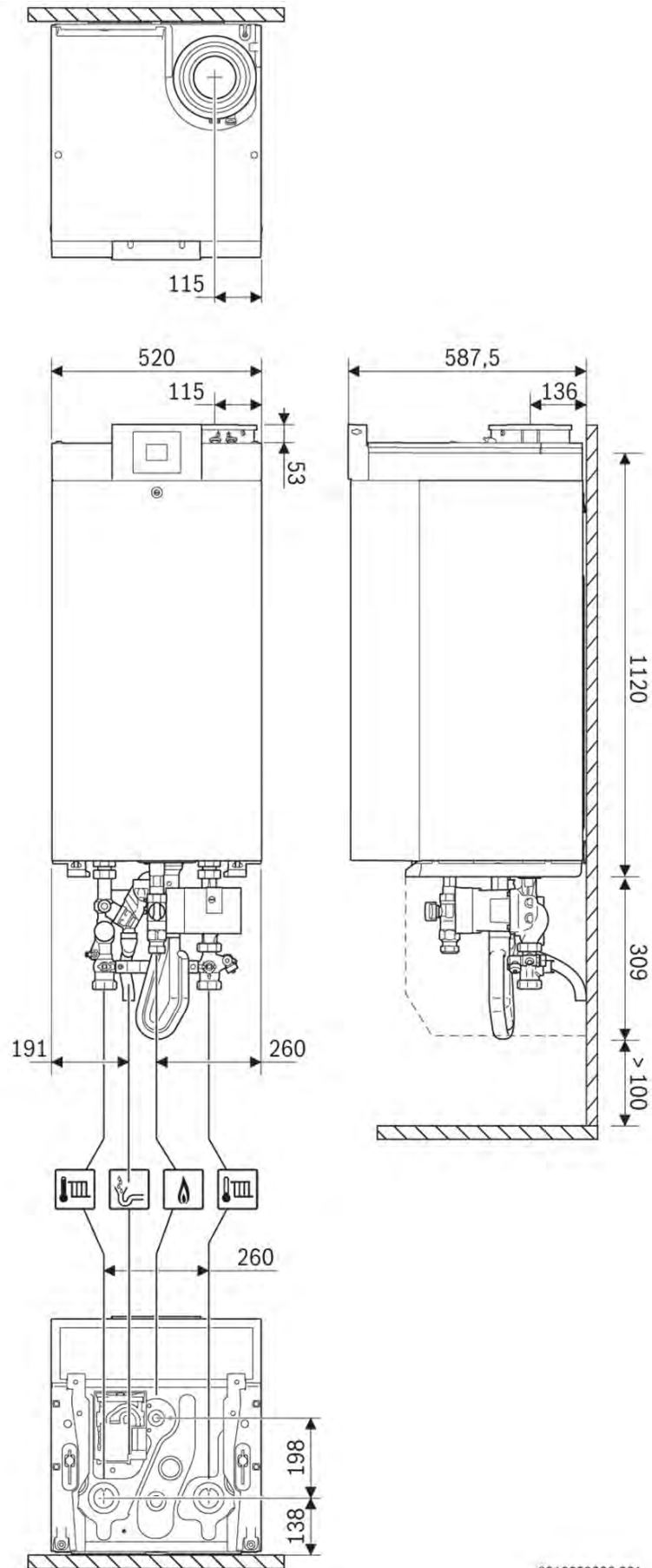

0010039236-001

2 Kondenzačné závesné kotly



Logamax plus GB172iT

Systemový prehľad

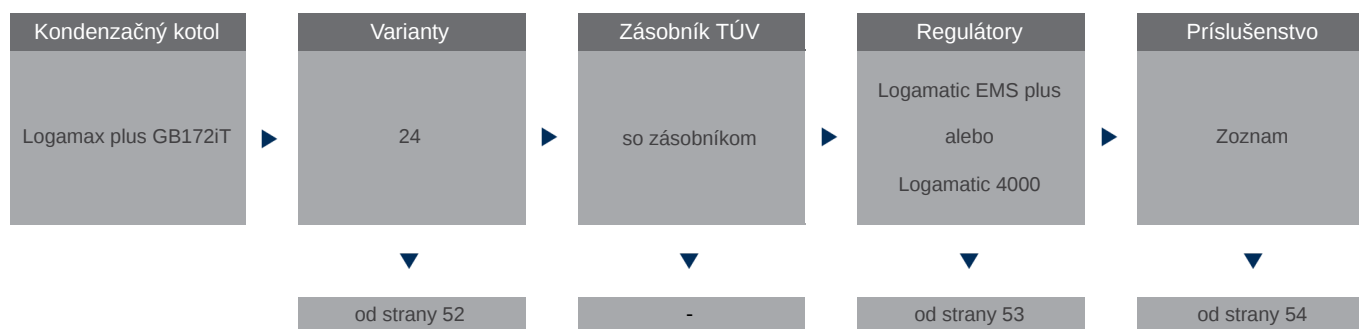

2 Kondenzačné závesné kotly



Logamax plus GB172iT



Rozsah dodávky

- integrovaný trojcestný prepínací ventil
- poistný ventil (reakčný tlak 3,0 bar)
- komínová príruha DN80/125
- vysokoúčinné čerpadlo
- 120 litrový zásobník TÚV

Typ	Popis	Objednávacie číslo	Cena v EUR (bez DPH)
-----	-------	--------------------	----------------------

Logamax plus GB172i-24 T120	 A ⁺⁺⁺ → D  A ⁺ → F - biela farba, výkon 24 kW, typ zariadenia: 120	7738101011	3.405,00
-----------------------------	---	------------	----------

Výkon	Výška (mm)	Šírka (mm)	Hĺbka (mm)	Hmotnosť (kg)
24	1689	600	669	144,5

Prestavbová sada na propán

Popis	Výkon	Objednávacie číslo	Cena v € bez DPH
-------	-------	--------------------	------------------



Prestavbová sada na propán

124

na požiadanie

Výkon	Jednotka	24
Menovitý tepelný výkon	kW	24
Energetická účinnosť vykurovania priestoru v závislosti od ročného obdobia	%	94
Trieda energetickej účinnosti		A
Uvádzaný záťažový profil		XL
Energetická účinnosť pri príprave teplej vody	%	81
Trieda energetickej účinnosti prípravy teplej vody		A
Hladina akustického výkonu vo vnútorných priestoroch	dB(A)	49

Regulačný systém Logamatic EMS plus

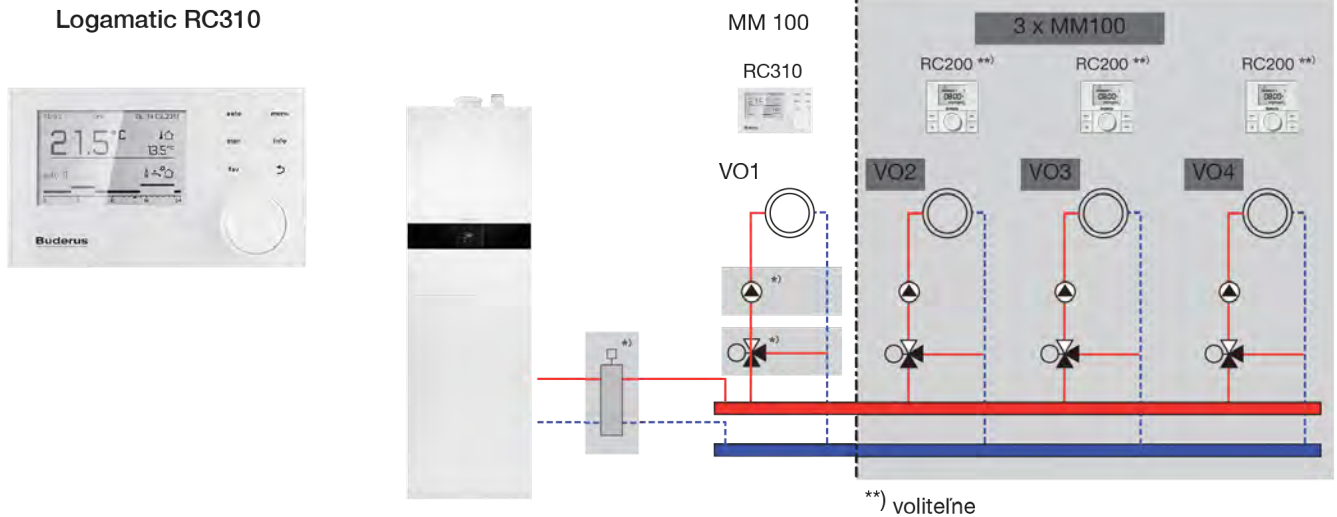











Regulátor	Logamatic RC310 s FA snímačom	Logamatic RC200	Logamatic RC100.2
Trieda regulátora	VI	V	
Prínos regulátora teploty k energetickej účinnosti vykurovania priestoru v závislosti od ročného obdobia	4	3	
Moduly			
Modul MM100	●	●	○
Modul MS100	●	●	○
Modul MS200	●	○	○
Modul signalizácie porúch EM10	●	●	○
Príslušenstvo			
Logamatic RC200	●	○	○
Logamatic RC100.2	●	○	○
FA snímač	✓	●	○
Snímač NTC RD 6,0	●	●	○
Snímač hydraulickej výhybky	●	●	○

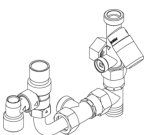

- nepoužiteľné príslušenstvo
- použiteľné príslušenstvo
- ✓ súčasť dodávky

Viac informácií nájdete v kapitole **Regulácie**.

2 Kondenzačné závesné kotly

Príslušenstvo			
Typ	Popis	Objednávacie číslo	Cena v EUR (bez DPH)
Sada pripojovacieho adaptéra (CS17)	 <ul style="list-style-type: none"> - pre pripojenie v rámci stavebných prác - potrebné ak nie sú použité pripojovacie sady - 3 x vsuvka R 3/4, 1 x vsuvka R 1/2, 1 x na R 3/4 	7738112119	29,90
CS28-1	 <ul style="list-style-type: none"> - sada pre pripojenie magnetického odkalovača - kombinovateľné s CS10 	7738112832	186,00
Plniaca sada CS30	 <ul style="list-style-type: none"> - príslušenstvo na dopĺňanie systému 	7738112236	151,00
Expanzná nádoba pre vykurovanie: EV 17	 <ul style="list-style-type: none"> - integrovateľná ako rozšírenie existujúcej expanzie (alternatívne aj ako externá, montovateľná na stenu) - vrátane flexibilného pripojovacieho potrubia - červená farba 	7738112839	132,00
Expanzná nádoba pre TUV: EVW8	 <ul style="list-style-type: none"> - integrovateľná (alternatívne aj ako externá, montovateľná na stenu) - vrátane flexibilného pripojovacieho potrubia - biela farba 	7738112837	248,00
AS-H1 horizontálna pripojovacia sada (CS10)	 <ul style="list-style-type: none"> - pre hydraulické pripojenie z pravej alebo ľavej strany alebo kombinovane z ľavej aj pravej strany. Obsahuje pripojovacie vedenie pre: <ul style="list-style-type: none"> - výstup a späťotoku vykurovania, - plyn, - studenú a teplú vodu, - cirkuláciu. Poznámka: pri použití príslušenstva pre rozšírenie vykurovaného okruhu 1 alebo 2 nie je potrebné 	7738112112	175,00
AS-V vertikálna pripojovacia sada (CS33)	 <ul style="list-style-type: none"> - pre hydraulické pripojenie smerom hore. Obsahuje pripojovacie vedenie pre: <ul style="list-style-type: none"> - výstup a späťotoku vykurovania, - plyn, - studenú a teplú vodu, - cirkuláciu. 	7738112829	239,00
Sada armatúr pre TUV	 <ul style="list-style-type: none"> - poistný ventil 10 bar - obmedzovač spätného toku - poistný ventil odtokového potrubia - G 3/4 x G 3/4 	7124030	219,00
Magnetické odkalovače	 <ul style="list-style-type: none"> - pripojenie 3/4 	7738319547	172,00
Pripojovacia sada CS29-1	 <ul style="list-style-type: none"> - Pripojovacia sada externej expanznej nádoby 	7738112840	88,50
Bočné kryty SF11	 <ul style="list-style-type: none"> - zakrytie bočných otvorov prístroja vľavo/vpravo, môže sa použiť CS10 - obsah 2 kusy 	7738112841	40,50

Kondenzačné závesné kotly 2

Typ		Popis	Objednávacie číslo	Cena v EUR (bez DPH)
Modul MX200		- zásuvný modul MX200 (inštalácia do kotla) s elektrickým napájaním pre bezdrôtovú komunikáciu medzi Logamatic TC100.2 a kondenzačným kotlom Logamax plus GB122i/172i.2/172iT	7738113611	88,50
Modul MX400		- modul pre ovládanie zariadení pomocou smartfónu - pre zariadenie Logamax plus GB122i/172i.2/172iT/192i.2 a Logatherm WSW196i.2, WSW186, WPL...AR, WLW196i a WLW176i	7738113982	247,00

2 Kondenzačné závesné kotly

Logamax plus GB172iT

Rozmery a pripojenia Logamax plus GB172iT

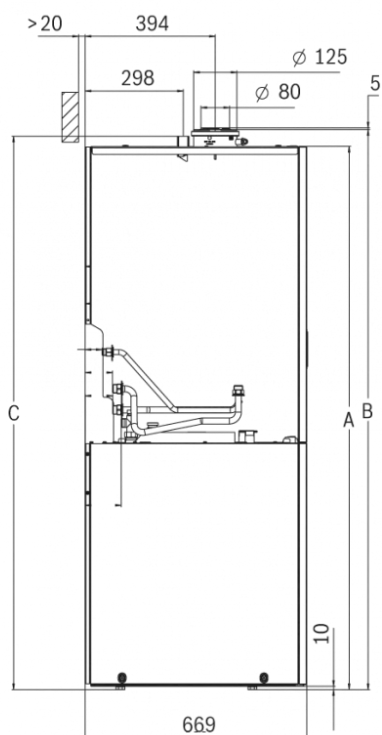

0010027521-001

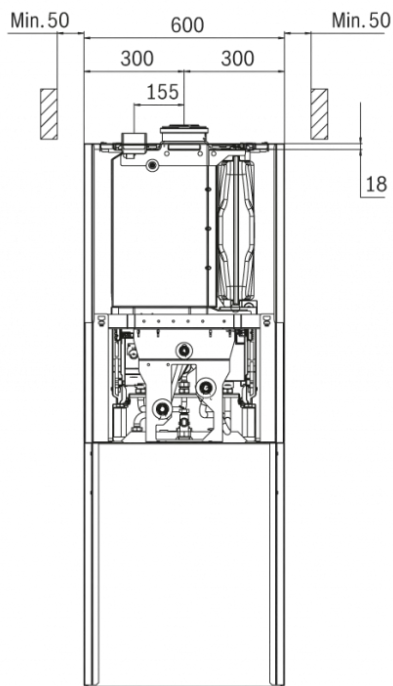

0010027522-001

A	1638 mm
B	1689 mm
C	1669 mm
D	109 mm
E	83 mm
F	83 mm
G	51 mm
H	139 mm
I	204 mm

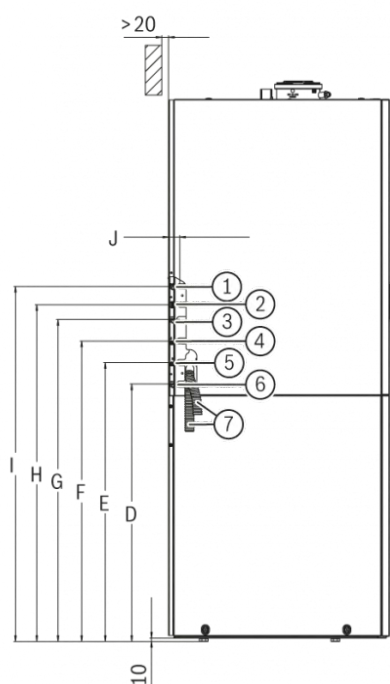

0010027523-001

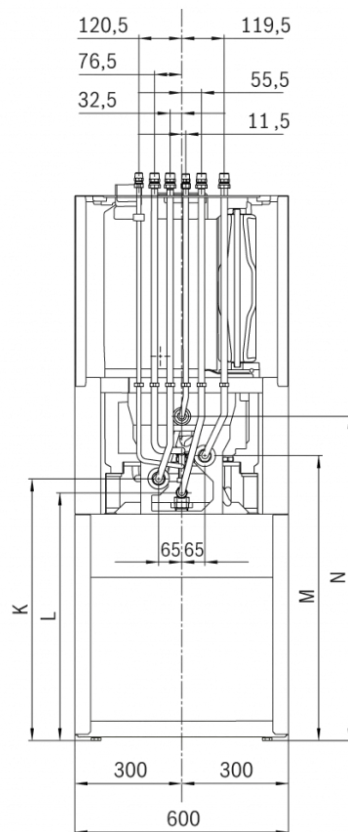

0010029210-001

Kondenzačné stacionárne kotly do 50 kW

Obsah	Strana
Logano plus GB212	3-002

3 Kondenzačné stacionárne kotly do 50 kW

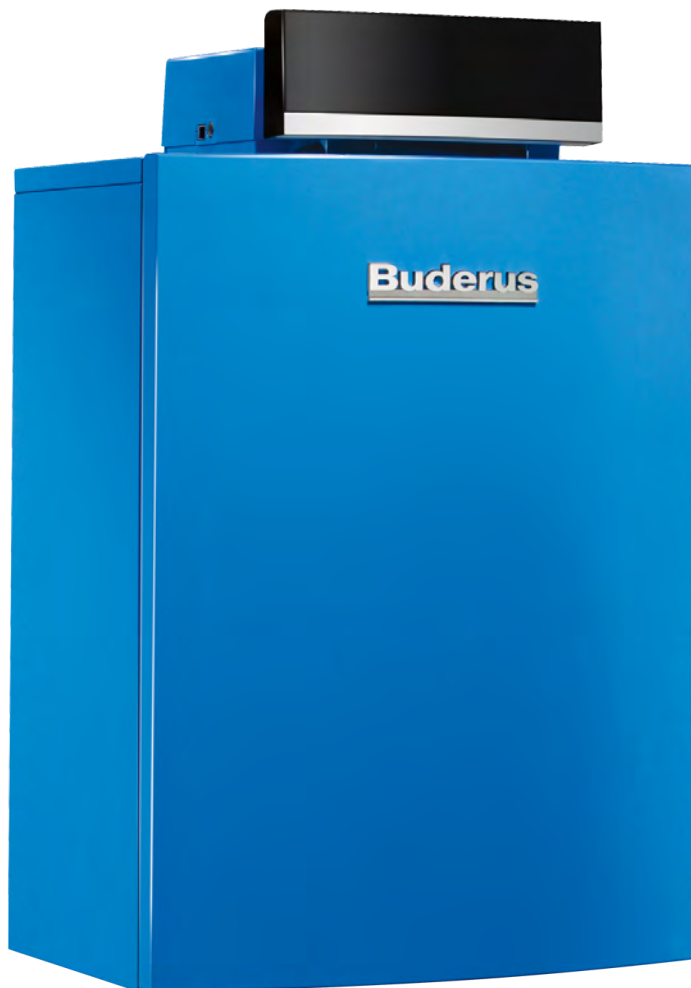

Logano plus GB212

Systémový prehľad



Výhody zariadenia

Sériové vybavenie:

- horákový automat SAFe
- hlavný regulátor Logamatic MC110
- základný regulátor Logamatic BC30, ako príslušenstvo
- poistný ventil (reakčný tlak 3,0 bar)
- komínová príruha DN80/125
- neobsahuje kotlové čerpadlo - možnosť pripojenia jestvujúceho čerpadla



3 Kondenzačné stacionárne kotly do 50 kW

Logano plus GB212

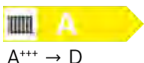
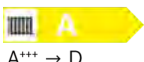

Prednosti zariadenia

- kompaktné rozmery a nízka hmotnosť uľahčujú prepravu a inštaláciu
- hladká plocha výmenníka tepla a spaľovacia komora s možnosťou vizuálnej kontroly pre jednoduchú revíziu a kontrolu
- veľký objem vody a nízky odpor na strane vody, vďaka čomu je jednoduché začleniť prístroj do systému
- veľmi tichý chod kotla

Typ	Popis	Objednávacie číslo	Cena v EUR (bez DPH)
Logano plus GB212-15	 - výkon 15 kW, typ zariadenia: systém	7736602618	2.857,00
Logano plus GB212-22	 - výkon 22 kW, typ zariadenia: systém	7736602619	3.429,00
Logano plus GB212-30	 - výkon 30 kW, typ zariadenia: systém	7736602620	3.658,00
Logano plus GB212-40	 - výkon 40 kW, typ zariadenia: systém	7736602621	4.285,00
Logano plus GB212-50	 - výkon 50 kW, typ zariadenia: systém	7736602622	4.574,00

Výkon	Výška (mm)	Šírka (mm)	Hĺbka (mm)	Hmotnosť (kg)
15	965	600	630	60
22	965	600	630	65
30	965	600	630	67
40	965	600	795	85
50	965	600	795	88

Výkon	Jednotka	15	22	30	40	50
Menovitý tepelný výkon	kW	14	20	28	37	46
Energetická účinnosť vykurovania priestoru v závislosti od ročného obdobia	%	93	93	93	93	93
Trieda energetickej účinnosti		A	A	A	A	A

Zásobníky Logalux







L135-200/2R



SU160 / SU200

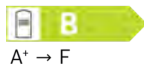
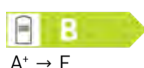

SU300

Typ	Popis	Objednávacie číslo	Cena v EUR (bez DPH)
L135/2R	 <ul style="list-style-type: none"> - objem 135l - typ stacionárny - farba modrá 	7735500047	1.379,00
L160/2R	 <ul style="list-style-type: none"> - objem 160l - typ stacionárny - farba modrá 	7735500048	1.483,00
L200/2R	 <ul style="list-style-type: none"> - objem 200l - typ stacionárny - farba modrá 	7735500049	1.483,00
SU160/5	 <ul style="list-style-type: none"> - objem 160l - typ stacionárny - farba modrá 	8718542280	1.014,00
SU200/5 E	 <ul style="list-style-type: none"> - objem 200l - typ stacionárny - farba modrá 	8718543077	1.070,00
SU300/5	 <ul style="list-style-type: none"> - objem 300l - typ stacionárny - farba modrá 	8718541326	1.484,00

Zásobník	Výška (mm)	Šírka (mm)	Hĺbka (mm)	Priemer (mm)	Maximálny prevádzkový tlak zásobník/výmenník (bar)	Hmotnosť (kg)
L135/2R	652	650	860	-	16/10	86
L160/2R	652	650	970	-	16/10	100
L200/2R	652	650	1125	-	16/10	112
SU160/5	1300	-	-	550	16/10	74
SU200/5 E	1530	-	-	550	16/10	84
SU300/5	1495	-	-	670	16/10	105

3 Kondenzačné stacionárne kotly do 50 kW

Regulačný systém Logamatic EMS plus

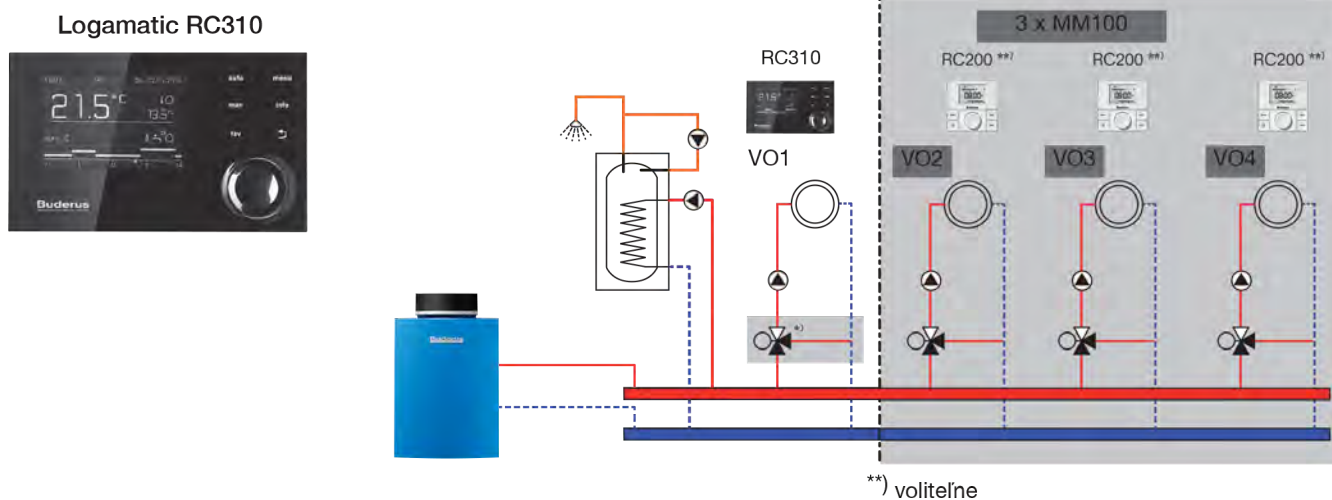

Regulátor	Logamatic RC310 s FA snímačom	Logamatic RC200
Trieda regulátora	VI	V
Prínos regulátora teploty k energetickej účinnosti vykurovania priestoru v závislosti od ročného obdobia	4	3
Moduly		
Modul MM100	●	●
Modul MS100	●	●
Modul MS200	●	○
Rozširovací modul MU100	●	●
Príslušenstvo		
Logamatic BC30 E	●	●
Logamatic RC200	●	○
Logamatic RC100.2	●	○
FA snímač	✓	●
Snímač NTC RD 6,0	●	●
Snímač hydraulической výhybky	●	●

- nepoužiteľné príslušenstvo
- použiteľné príslušenstvo
- ✓ súčasť dodávky

Viac informácií nájdete v kapitole **Regulácie**.

Logamatic 5313

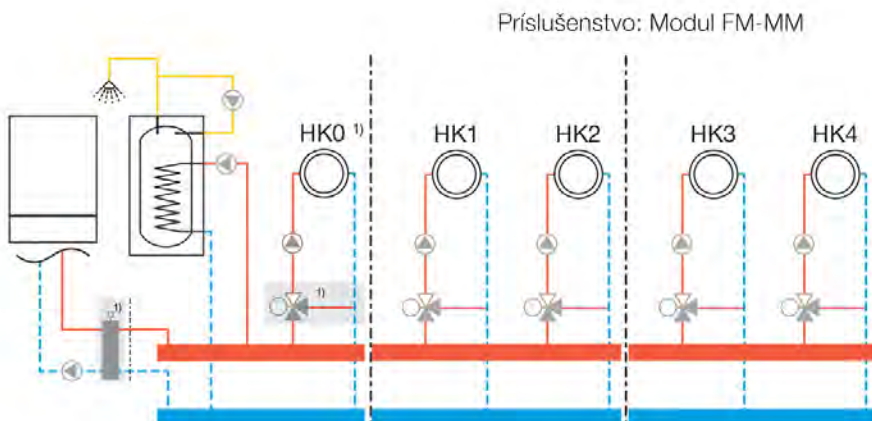







1) Vykurovací okruh 0 bez zmiešavača je možné zapojiť len v systémoch s hydraulickou výhybkou

Regulátor	Logamatic 5313
Trieda regulátora	-
Prínos regulátora teploty k energetickej účinnosti vykurovania priestoru v závislosti od ročného obdobia	2,0
Moduly	
FM-MW - pre 1 VO so zmiešavacím ventilom a prípravou TÚV	●
FM-MM - pre 2 VO so zmiešavacím ventilom	●
FM-AM - modul alternatívneho tepelného zdroja	●
FM-CM - kaskádový modul	●
Voľné miesta na moduly	4
Typ	
BFU diaľkové ovládanie	●
FV/FZ snímač teploty	●
Snímač NTC RD 6,0	●



- nepoužiteľné príslušenstvo
- použiteľné príslušenstvo
- ✓ súčasť dodávky

Viac informácií nájdete v kapitole **Regulácie**.

3 Kondenzačné stacionárne kotly do 50 kW







Príslušenstvo			
Typ	Popis	Objednávacie číslo	Cena v EUR (bez DPH)
AAS - pripojovacia sada	 <p>Obsahuje:</p> <ul style="list-style-type: none"> - flexibilná hadica z ušľachtilej ocele 3/4", dĺžka 1 m - čiapočkový ventil pre expanznú nádobu - tesnenia - KFE-ventil - pre AG 3/4" alebo 1" - potrebná sada pre napĺňanie a vypúšťanie 	8718582096	132,00
ASU	 <p>- štvrtkruhové výplne otvoru snímača FW</p>	5991382	19,20
Poistná sada BSS 100 kW	 <p>Sada obsahuje:</p> <ul style="list-style-type: none"> - tepelno-izolačný obal (zadná strana, predná strana) - rozdeľovač s poistným ventilom, manometrom s automatickým odvzdušňovacím ventilom - pripojovacie potrubie KSS s tepelnou izoláciou - tesnenie 	8732965860	84,30
Sada na prepojenie kotla so zásobníkom SU/ST 160-300	 <p>Obsahuje:</p> <ul style="list-style-type: none"> - plniace čerpadlo zásobníka - spätnú klapku - 2x kovovú zapletenú hadicu s tepelnou izoláciou a prípojkou s plochým tesnením 	7736602294	328,00
Sada na prepojenie kotla so zásobníkom L135-200	 <p>Obsahuje:</p> <ul style="list-style-type: none"> - plniace čerpadlo zásobníka - spätnú klapku - 2x kovovú zapletenú hadicu s tepelnou izoláciou a prípojkou s plochým tesnením 	7736602295	309,00
Prepojovacia sada	 <p>- sada na prepojenie kotla s rýchlomontážnymi sadami za kotlom pre výkony 15-40 kW</p>	7736602296	76,70
Upevňovací plech GB212-15/22/30	- pre kotol GB212-15/22/30 kW, rozmer 450 x 335 mm	8718581772	96,00
Upevňovací plech GB212-40	- pre kotol GB212-40 kW, rozmer 450 x 507 mm	8718581773	103,00

Kondenzačné stacionárne kotly do 50 kW **3**

Obrázok	Typ	Farba	Objem (l)	Prevádzkový tlak (bar)	Priemer (mm)	Pripojenie	Hmotnosť (kg)
	Expanzná nádoba pre vykurovacie a chladiace sústavy	Modrá	18	3	286	3/4	2,9
			25	3	328	3/4	3,5
			35	3	396	3/4	6,3
			50	6	437	3/4	11,4
			80	6	519	1	15,0
	Expanzná nádoba pre rozvody pitnej vody	Biela	8	10	328	3/4	3,7
			12	10	358	3/4	5,1
			18	10	396	3/4	6,5
			25	10	437	3/4	14,1
			35	8	519	1	20,2

Typ	Popis	Objednávacie číslo	Cena v EUR (bez DPH)
Expanzná nádoba pre vykurovacie a chladiace sústavy	- objem 18 l, prevádzkový tlak 3 bar, priemer 286 mm, pripojenie 3/4, hmotnosť 2,9 kg, strieborná	7738344599	47,50
Expanzná nádoba pre vykurovacie a chladiace sústavy	- objem 25 l, prevádzkový tlak 3 bar, priemer 328 mm, pripojenie 3/4, hmotnosť 3,5 kg, strieborná	7738344603	52,90
Expanzná nádoba pre vykurovacie a chladiace sústavy	- objem 35 l, prevádzkový tlak 3 bar, priemer 396 mm, pripojenie 3/4, hmotnosť 6,3 kg, strieborná	7738323767	56,50
Expanzná nádoba pre vykurovacie a chladiace sústavy	- objem 50 l, prevádzkový tlak 6 bar, priemer 437 mm, pripojenie 3/4, hmotnosť 11,4 kg, strieborná	7738323768	89,90
Expanzná nádoba pre vykurovacie a chladiace sústavy	- objem 80 l, prevádzkový tlak 6 bar, priemer 519 mm, pripojenie 1, hmotnosť 15,0 kg, strieborná	7738323769	116,00
Expanzná nádoba pre rozvody pitnej vody	- objem 8 l, prevádzkový tlak 10 bar, priemer 328 mm, pripojenie 3/4, hmotnosť 3,7 kg	80432070	70,30
Expanzná nádoba pre rozvody pitnej vody	- objem 12 l, prevádzkový tlak 10 bar, priemer 358 mm, pripojenie 3/4, hmotnosť 5,1 kg	80432072	85,30
Expanzná nádoba pre rozvody pitnej vody	- objem 18 l, prevádzkový tlak 10 bar, priemer 396 mm, pripojenie 3/4, hmotnosť 6,5 kg	80432074	98,00
Expanzná nádoba pre rozvody pitnej vody	- objem 25 l, prevádzkový tlak 10 bar, priemer 437 mm, pripojenie 3/4, hmotnosť 14,1 kg	80432076	112,00
Expanzná nádoba pre rozvody pitnej vody	- objem 35 l, prevádzkový tlak 8 bar, priemer 519 mm, pripojenie 1, hmotnosť 20,2 kg	80432079	125,00

3 Kondenzačné stacionárne kotly do 50 kW

Typ	Popis	Objednávacie číslo	Cena v EUR (bez DPH)
Logafix AirfixControl	 - pripojenie 3/4	7747201056	34,20
Závesný rám MB2	 - pre 18-25 l Logafix MAG	12222017	12,80
Magnetické odkalovače	 - pripojenie 3/4	7738319547	172,00
Magnetické odkalovače	 - pripojenie 1	7738319548	184,00
Magnetické odkalovače	 - pripojenie 1 1/4	7738320318	284,00
Magnetické odkalovače	 - pripojenie 1 1/2	7738320319	313,00
Magnetické odkalovače	 - pripojenie 2	7738320320	495,00

Logano plus GB212

Rozmery a pripojenia Logano plus GB212

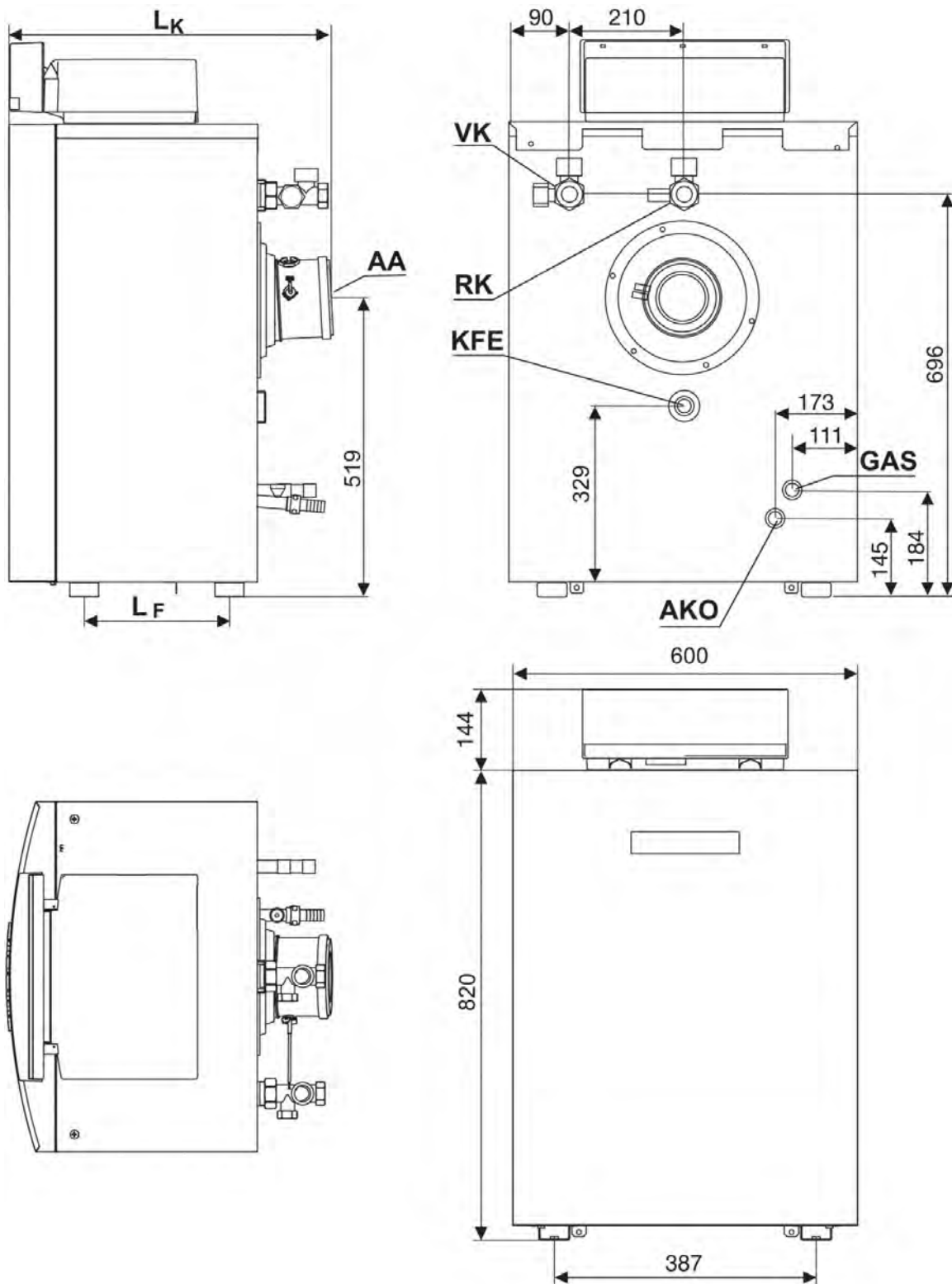

Spalinové systémy

Obsah	Strana
Spalinové systémy DN 60/100	4-002
Spalinové systémy DN 80/125	4-008
Spalinové systémy DN 110/160	4-019
Kaskádové spalinové systémy	4-027





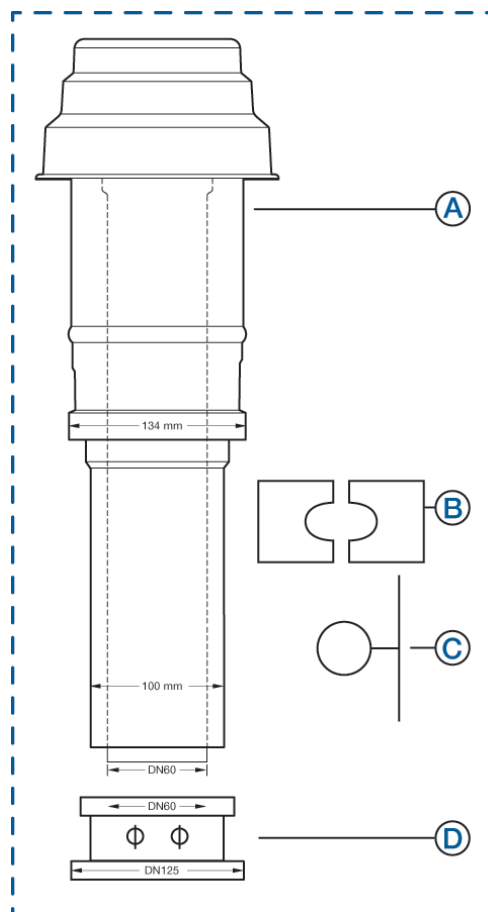
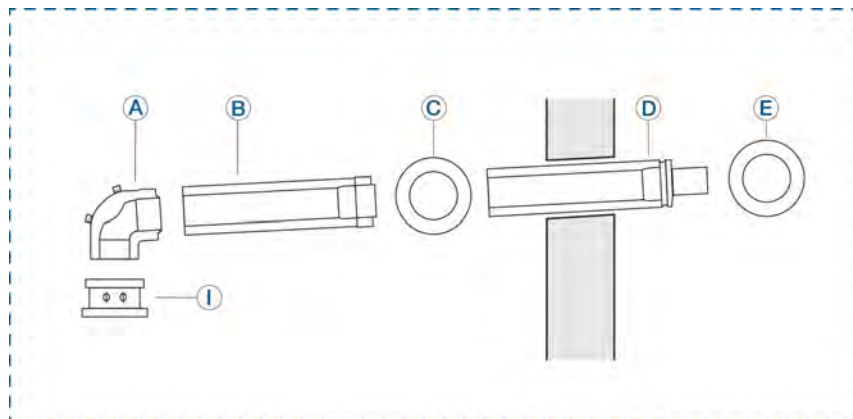



4 Spalinové systémy

Spalinové systémy DN 60/100









Typ	Popis	Objednávacie číslo	Cena v EUR (bez DPH)
Vodorovný odťah spalín WH-WS DN 60/100 mm	 - vodorovný odťah spalín WH-WS DN 60/100 mm	7738112505	97,00
Zvislý odťah spalín DO DN60/100 mm čierny	 - zvislý odťah spalín DO DN60/100 mm čierny - 560 mm nad strechou	7738112506	97,00
Zvislý odťah spalín DO DN60/100mm červený	 - zvislý odťah spalín DO DN60/100mm červený - 560 mm nad strechou	7738112509	97,00

Spalinové systémy DN 60/100 - príslušenstvo



Typ	Popis	Objednávacie číslo	Cena v EUR (bez DPH)
Predĺženie 0,5 m	 - predĺženie odťahu spalín DN 60/100 mm, 0,5 m	7738112614	18,10
Predĺženie 1,0 m	 - predĺženie odťahu spalín DN 60/100 mm, 1,0 m	7738112615	25,50
Predĺženie 2,0 m	 - predĺženie odťahu spalín DN 60/100 mm, 2,0 m	7738112500	50,10
Koleno 87°	 - koleno odťahu spalín DN 60/100 mm, 87°	7738112616	22,40
Koleno 45°	 - koleno odťahu spalín DN 60/100 mm, 45°	7738112501	22,40
Koleno 30°	 - koleno odťahu spalín DN 60/100 mm, 30°	7738112528	38,40
Koleno 15°	 - koleno odťahu spalín DN 60/100 mm, 15°	7738112529	38,40
Pripojovací adaptér	 - pripojovací adaptér na kotol pre odťah spalín DN 60/100 mm	7738112636	36,30
Pripojovacie koleno 87°	 - pripojovacie koleno 87° na kotol pre odťah spalín DN 60/100 mm	7738112535	74,70

4 Spalinové systémy

Spalinové systémy DN 60/100 - príslušenstvo

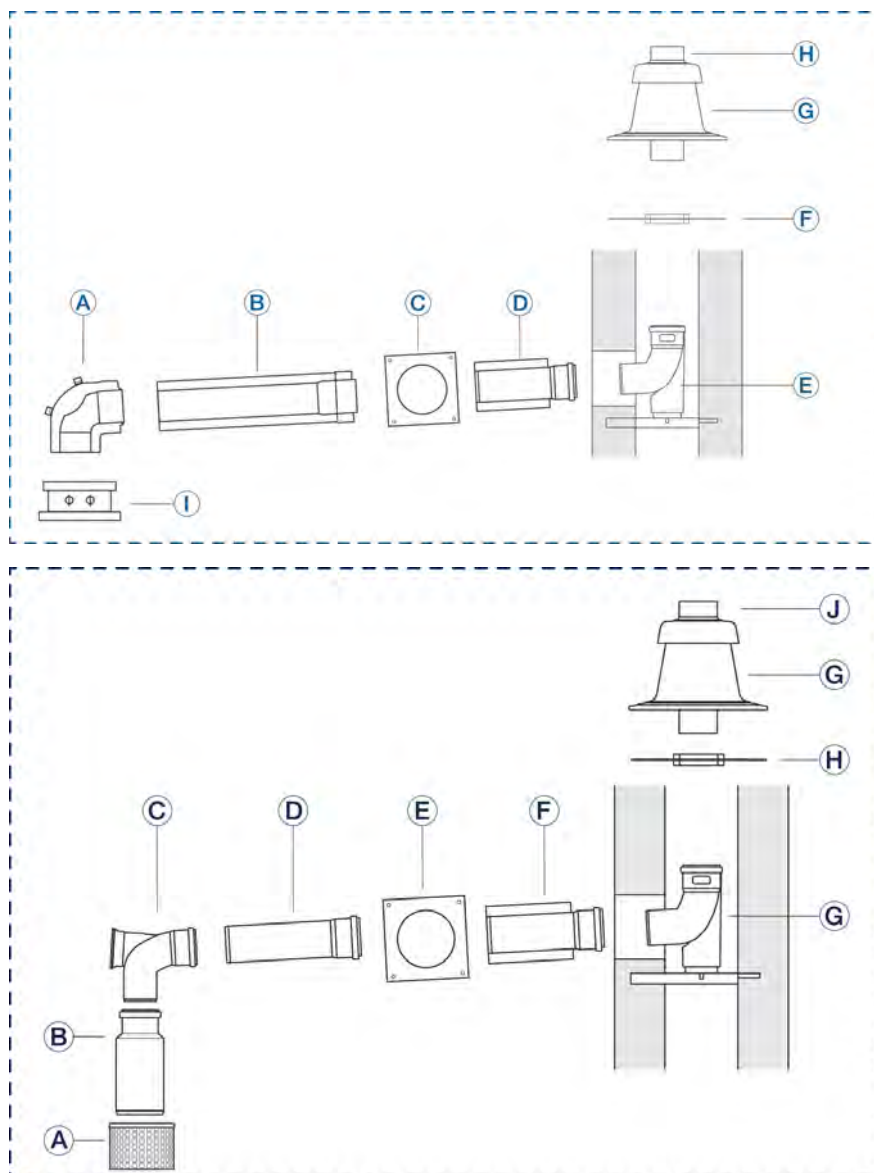









Typ	Popis	Objednávacie číslo	Cena v EUR (bez DPH)
Rúra s kontrolným otvorom	 - rúra DN 60/100 mm s kontrolným otvorom	7738112617	60,80
Koleno 87° s kontrolným otvorom	 - koleno DN 60/100 mm, 87° s kontrolným otvorom	7738112637	48,00
Strešná príruha pre plochú strechu	 - strešná príruha pre plochú strechu, výška 250 mm, DN 125 mm	7738112508	33,10
Strešná príruha pre šikmú strechu	 - strešná príruha pre šikmú strechu - pre sklon strechy 5-25°, čierna farba	7738112511	49,00
Strešná príruha pre šikmú strechu	 - strešná príruha pre šikmú strechu - pre sklon strechy 25-45°, čierna farba	7738112621	43,70
Strešná príruha pre šikmú strechu	 - strešná príruha pre šikmú strechu - pre sklon strechy 5-25°, červená farba	7738112513	49,00
Strešná príruha pre šikmú strechu	 - strešná príruha pre šikmú strechu - pre sklon strechy 25-45°, červená farba	7738112622	43,70





Typ	Popis	Objednávacie číslo	Cena v EUR (bez DPH)
Sada do šachty GA-K DN 60/100 mm	 - sada do šachty GA-K DN 60/100 mm	7738112518	132,00
Sada do šachty GA DN 60 mm	 - sada do šachty GA DN 60 mm	7738112782	145,00

4 Spalinové systémy

Spalinové systémy DN 60/100 - príslušenstvo

Typ	Popis	Objednávacie číslo	Cena v EUR (bez DPH)
Flexi rúra	 - flexi rúra DN 60 mm, dĺžka 12,5 m	7738112524	207,00
Rúra 0,5 m	 - rúra DN 60 mm, dĺžka 0,5 m	7738112623	6,40
Rúra 1,0 m	 - rúra DN 60 mm, dĺžka 1,0 m	7738112624	9,60
Rúra 2,0 m	 - rúra DN 60 mm, dĺžka 2,0 m	7738112625	17,10
Koleno 87°	 - koleno DN 60 mm, 87°	7738112626	6,40
Koleno 45°	 - koleno DN 60 mm, 45°	7738112627	6,40
Koleno 30°	 - koleno DN 60 mm, 30°	7738112628	6,40
Koleno 15°	 - koleno DN 60 mm, 15°	7738112629	6,40
Rúra s kontrolným otvorom	 - rúra DN 60 mm s kontrolným otvorom	7738112630	16,00
Koleno s kontrolným otvorom 87°	 - koleno DN 60 mm, 87° s kontrolným otvorom	7738112631	17,10
Rozperný držiak	 - rozperný držiak, sada 3 ks	7738112632	12,80





Spalinové systémy DN 60/100 - príslušenstvo

Typ	Popis	Objednávacie číslo	Cena v EUR (bez DPH)
Kryt šachty	 - kryt šachty DN 60 mm	7738112635	53,40
Redukcia z DN 80 mm na DN 60 mm	 - redukcia z DN 80 mm na DN 60 mm	7738112919	22,40

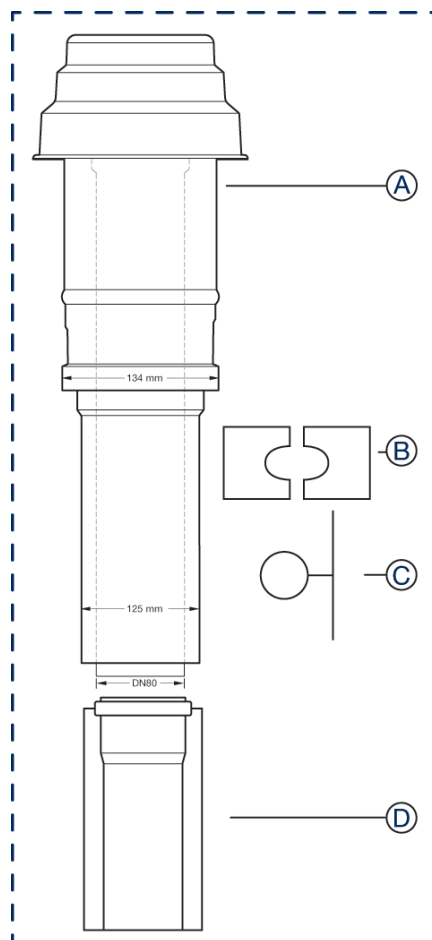
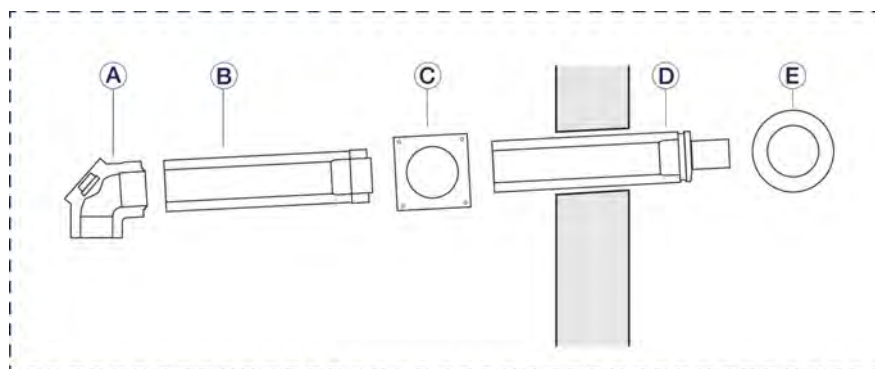







4 Spalinové systémy

Spalinové systémy DN 80/125









Typ	Popis	Objednávacie číslo	Cena v EUR (bez DPH)
Vodorovný odťah spalín WH-WS DN 80/125 mm	 - vodorovný odťah spalín WH-WS DN 80/125 mm	7738112575	185,00
Zvislý odťah spalín DO DN80/125 mm čierny	 - zvislý odťah spalín DO DN80/125 mm, čierny - 560 mm nad strechou	7738112570	117,00
Zvislý odťah spalín DO DN80/125mm červený	 - zvislý odťah spalín DO DN80/125mm, červený - 560 mm nad strechou	7738112571	107,00
Zvislý odťah spalín DO DN80/125 mm čierny	 - zvislý odťah spalín DO DN80/125 mm, čierny - 1540 mm nad strechou	7738112572	na požiadanie

Spalinové systémy DN 80/125 - príslušenstvo

Typ	Popis	Objednávacie číslo	Cena v EUR (bez DPH)
Predĺženie 0,5 m	 - predĺženie odťahu spalín DN 80/125 mm, 0,5 m	7738112645	28,70
Predĺženie 1,0 m	 - predĺženie odťahu spalín DN 80/125 mm, 1,0 m	7738112646	40,50
Predĺženie 2,0 m	 - predĺženie odťahu spalín DN 80/125 mm, 2,0 m	7738112647	81,10
Koleno 87°	 - koleno odťahu spalín DN 80/125 mm, 87°	7738112648	35,20
Koleno 45°	 - koleno odťahu spalín DN 80/125 mm, 45°	7738112593	28,70
Koleno 30°	 - koleno odťahu spalín DN 80/125 mm, 30°	7738112664	33,10
Koleno 15°	 - koleno odťahu spalín DN 80/125 mm, 15°	7738112594	32,00
Pripojovací adaptér	 - pripojovací adaptér na kotol pre odťah spalín DN 80/125 mm	7738112714	17,10
Pripojovacie koleno 87°	 - pripojovacie koleno 87° na kotol pre odťah spalín DN 80/125 mm	7738112717	44,80

4 Spalinové systémy

Spalinové systémy DN 80/125 - príslušenstvo

Typ	Popis	Objednávacie číslo	Cena v EUR (bez DPH)
Rúra s kontrolným otvorom	 - rúra DN 80/125 mm s kontrolným otvorom	7738112666	52,20
Koleno 87° s kontrolným otvorom	 - koleno DN 80/125 mm, 87° s kontrolným otvorom	7738112665	69,30
Strešná príruha pre plochú strechu	 - strešná príruha pre plochú strechu, výška 250 mm, DN 125 mm	7738112508	33,10
Strešná príruha pre šikmú strechu	 - strešná príruha pre šikmú strechu - pre sklon strechy 5-25°, čierna farba	7738112511	49,00
Strešná príruha pre šikmú strechu	 - strešná príruha pre šikmú strechu - pre sklon strechy 25-45°, čierna farba	7738112621	43,70
Strešná príruha pre šikmú strechu	 - strešná príruha pre šikmú strechu - pre sklon strechy 5-25°, červená farba	7738112513	49,00
Strešná príruha pre šikmú strechu	 - strešná príruha pre šikmú strechu - pre sklon strechy 25-45°, červená farba	7738112622	43,70



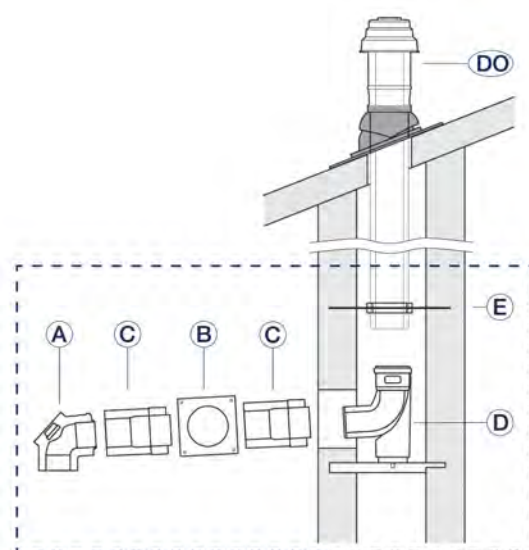
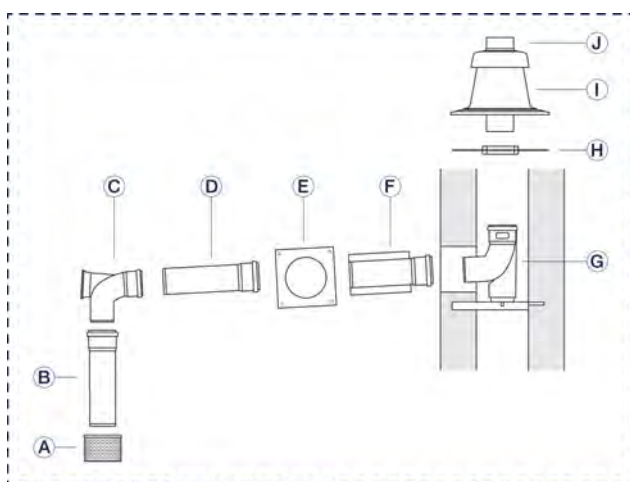
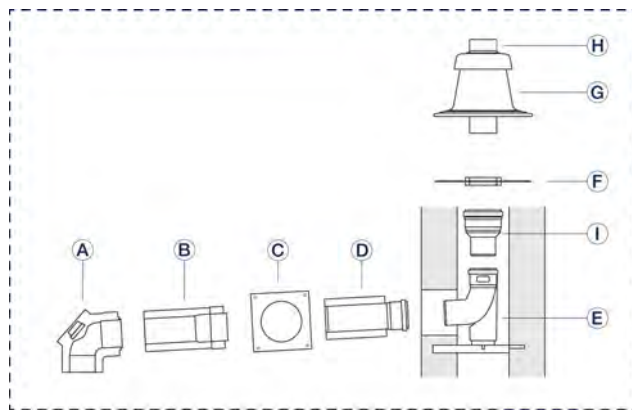
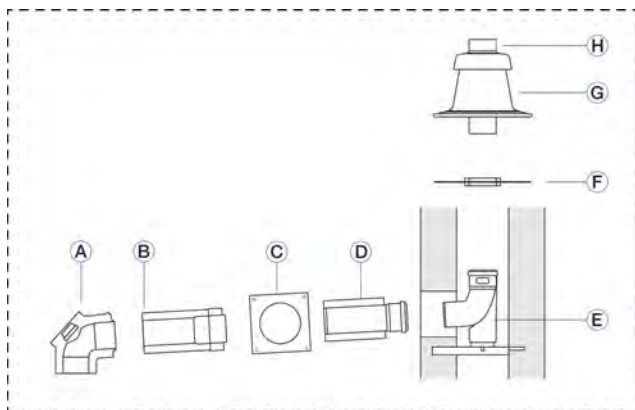





Spalinové systémy DN 80/125







Typ	Popis	Objednávacie číslo	Cena v EUR (bez DPH)
Sada do šachty GA-K DN 80/125 mm	- sada do šachty GA-K DN 80/125 mm	7738112546	200,00
Sada do šachty GA DN 80 mm	- sada do šachty GA DN 80 mm	7738112560	150,00
Sada do šachty GA-K DN80/125 mm - DN110 mm	- sada do šachty GA-K DN80/125 mm - DN110 mm	7738112550	385,00
Základná sada DO-S DN 80/125 mm	- základná sada DO-S DN 80/125 mm	7738112556	205,00

4 Spalinové systémy

Spalinové systémy DN 80/125 - příslušenstvo







Typ	Popis	Objednávacie číslo	Cena v EUR (bez DPH)
Flexi rúra	 - flexi rúra DN 80 mm, dĺžka 15 m	7738112689	267,00
Rúra 0,5 m	 - rúra DN 80 mm, dĺžka 0,5 m	7738112650	9,60
Rúra 1,0 m	 - rúra DN 80 mm, dĺžka 1,0 m	7738112651	10,70
Rúra 2,0 m	 - rúra DN 80 mm, dĺžka 2,0 m	7738112652	22,40
Koleno 87°	 - koleno DN 80 mm, 87°	7738112654	6,40
Koleno 45°	 - koleno DN 80 mm, 45°	7738112653	6,40
Koleno 30°	 - koleno DN 80 mm, 30°	7738112668	6,40
Koleno 15°	 - koleno DN 80 mm, 15°	7738112667	6,40

Spalinové systémy DN 80/125 - príslušenstvo









Typ	Popis	Objednávacie číslo	Cena v EUR (bez DPH)
Rúra s kontrolným otvorom	 - rúra DN 80 mm s kontrolným otvorom	7738112669	17,10
Koleno 87° s kontrolným otvorom	 - koleno DN 80 mm, 87° s kontrolným otvorom	7738112596	22,40
Mriežka nasávania	 - krycia mriežka nasávania spaľovacieho vzudchu na kotle, pre výstup DN 80/125 mm	7738112718	25,50
Rozperný držiak	 - rozperný držiak DN 80 mm, sada 3 ks	7738112597	12,80
Kryt šachty	 - kryt šachty DN 80 mm	7738112719	61,80

4 Spalinové systémy

Spalinové systémy DN 80 - príslušenstvo

Typ	Popis	Objednávacie číslo	Cena v EUR (bez DPH)
Pripojovací adaptér	 - pripojovací adaptér na kotol Ø 80/80 mm	7738113529	75,70
Predĺženie 0,5 m	 - predĺženie Ø 80 mm, dĺžka 0,5 m, biela farba	7738113236	16,00
Predĺženie 1,0 m	 - predĺženie Ø 80 mm, dĺžka 1,0 m, biela farba	7738113237	23,50
Predĺženie 2,0 m	 - predĺženie Ø 80 mm, dĺžka 2,0 m, biela farba	7738113238	33,10
Koleno 87°	 - koleno Ø 80 mm, 87°, biela farba	7738113239	33,10
Koleno 45°	 - koleno Ø 80 mm, 45°, biela farba	7738113240	11,70
Sada pre nasávanie vzduchu	 - sada externého nasávania vzduchu cez stenu Ø 80 mm	7738113243	65,00

Spalinové systémy DN 110 - príslušenstvo

Typ	Popis	Objednávacie číslo	Cena v EUR (bez DPH)
Rúra 0,5 m	 - rúra DN 110 mm, dĺžka 0,5 m	7738112679	9,60
Rúra 1,0 m	 - rúra DN 110 mm, dĺžka 1,0 m	7738112680	14,90
Rúra 2,0 m	 - rúra DN 110 mm, dĺžka 2,0 m	7738112681	22,40
Koleno 30°	 - koleno DN 110 mm, 30°	7738112682	8,50
Koleno 15°	 - koleno DN 110 mm, 15°	7738112683	8,50
Rúra s kontrolným otvorom	 - rúra DN 110 mm s kontrolným otvorom	7738112684	17,10
Rozperný držiak	 - rozperný držiak DN 110 mm, sada 3 ks	7738112728	18,10
Kryt šachty	 - kryt šachty DN 110 mm	7738112721	81,10





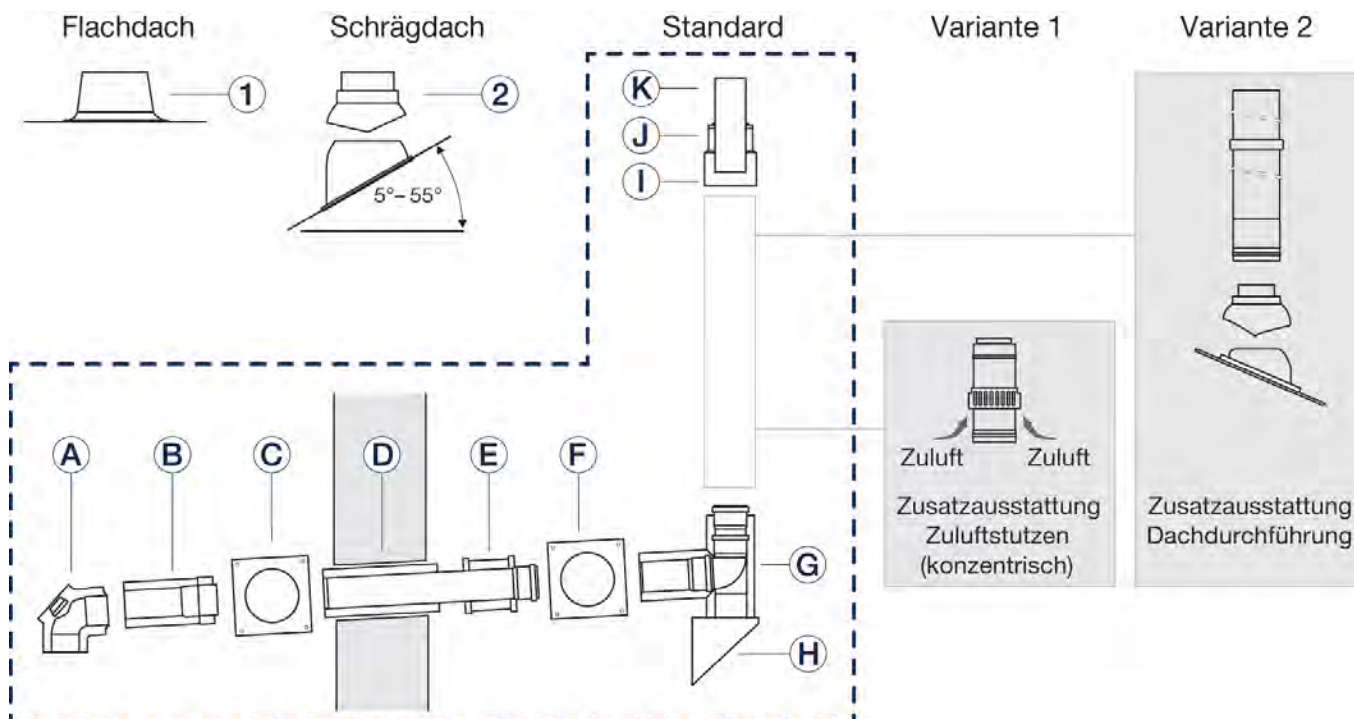

4 Spalinové systémy

Spalinové systémy DN 80/125



Typ	Popis	Objednávací číslo	Cena v EUR (bez DPH)
Sada na fasádu GAF-K DN 80/125 mm	 - sada na fasádu GAF-K DN 80/125 mm	7738112565	297,00

Spalinové systémy DN 80/125 - príslušenstvo nerez



Typ	Popis	Objednávacie číslo	Cena v EUR (bez DPH)
Predĺženie 0,5 m	 - predĺženie DN 80/125 mm, dĺžka 0,5 m, nerez	7738112697	36,30
Predĺženie 1,0 m	 - predĺženie DN 80/125 mm, dĺžka 1,0 m, nerez	7738112698	54,40
Predĺženie 2,0 m	 - predĺženie DN 80/125 mm, dĺžka 2,0 m, nerez	7738112699	107,00
Koleno 87°	 - koleno DN 80/125 mm, 87°, nerez	7738112700	52,20
Koleno 45°	 - koleno DN 80/125 mm, 45°, nerez	7738112701	40,50
Koleno 30°	 - koleno DN 80/125 mm, 30°, nerez	7738112702	38,40
Koleno 15°	 - koleno DN 80/125 mm, 15°, nerez	7738112703	38,40

4 Spalinové systémy

Spalinové systémy DN 80/125 - príslušenstvo nerez

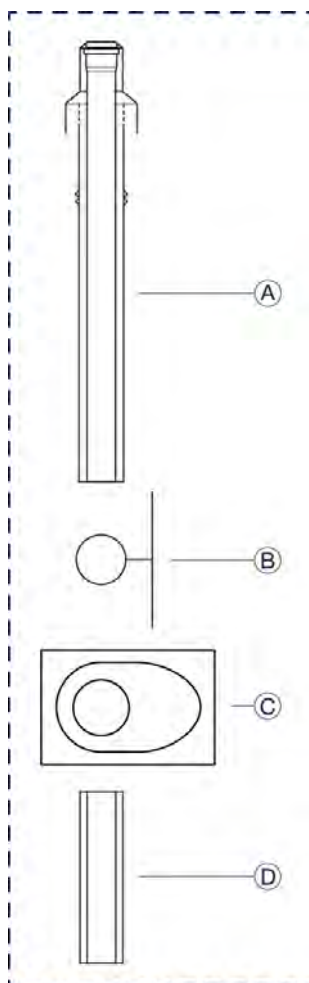
Typ	Popis	Objednávacie číslo	Cena v EUR (bez DPH)
Rúra s kontrolným otvorom	 - rúra DN 80/125 mm s kontrolným otvorom	7738112704	81,10
Rúra nasávania vzduchu	 - rúra DN 80/125 mm s nasávaním vzduchu, nerez	7738112705	88,50
Držiak na fasádu	 - držiak na fasádu DN 125 mm. Nastaviteľný odstup od steny 40-65 mm, nerez	7738112706	29,90
Nadstavec fasádneho držiaka	 - nadstavec fasádneho držiaka - nastaviteľný odstup od steny 46-129 mm, nerez	7738112707	36,30
Nástavec fasádneho držiaka	 - nástavec fasádneho držiaka DN 125 mm - nastaviteľný odstup od steny 55-147 mm, nerez	7738112710	74,70



Typ	Popis	Objednávacie číslo	Cena v EUR (bez DPH)
Zvislý odťah spalín DO DN110/160 mm čierny	 <p>- zvislý odťah spalín DO DN110/160 mm, čierny - 1540 mm nad strechou</p>	7738113088	207,00
Zvislý odťah spalín DO DN110/160mm červený	 <p>- zvislý odťah spalín DO DN110/160mm, červený - 1540 mm nad strechou</p>	7738113089	207,00

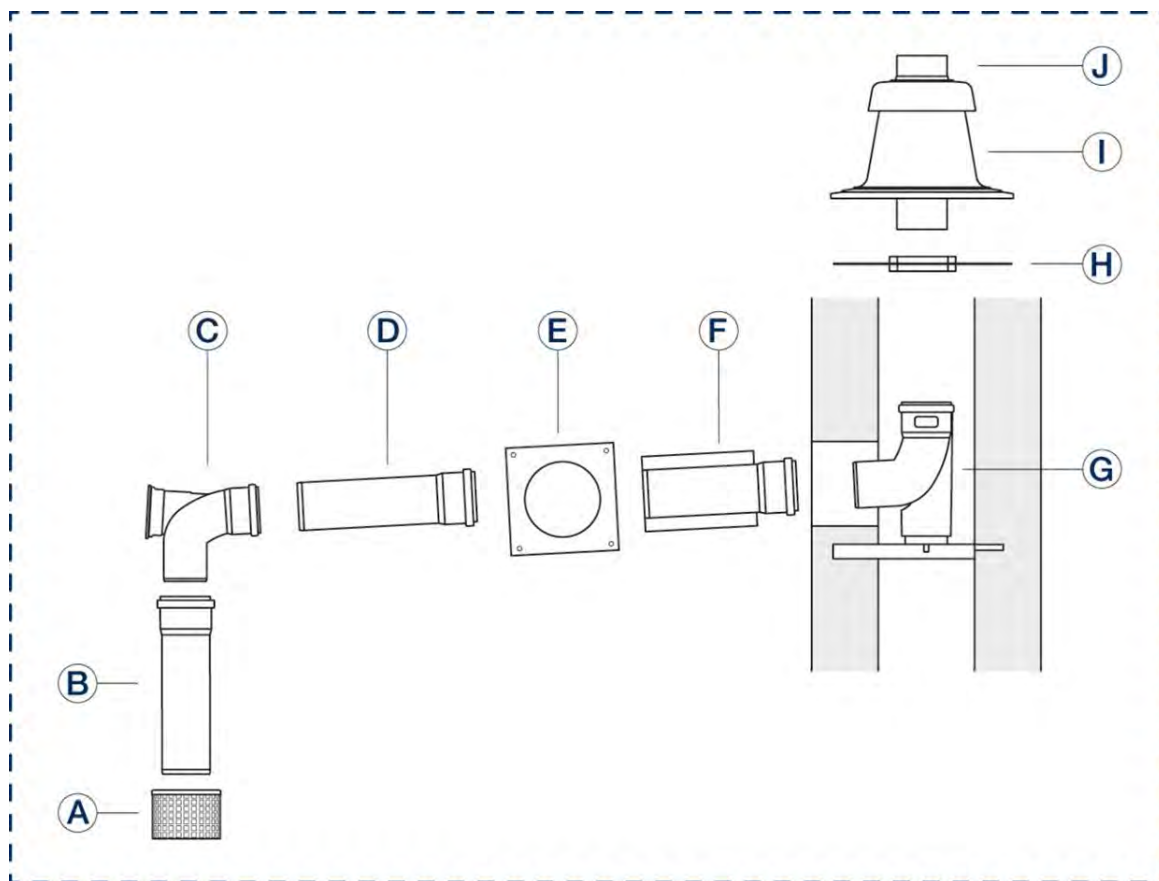

4 Spalinové systémy

Spalinové systémy DN 110/160



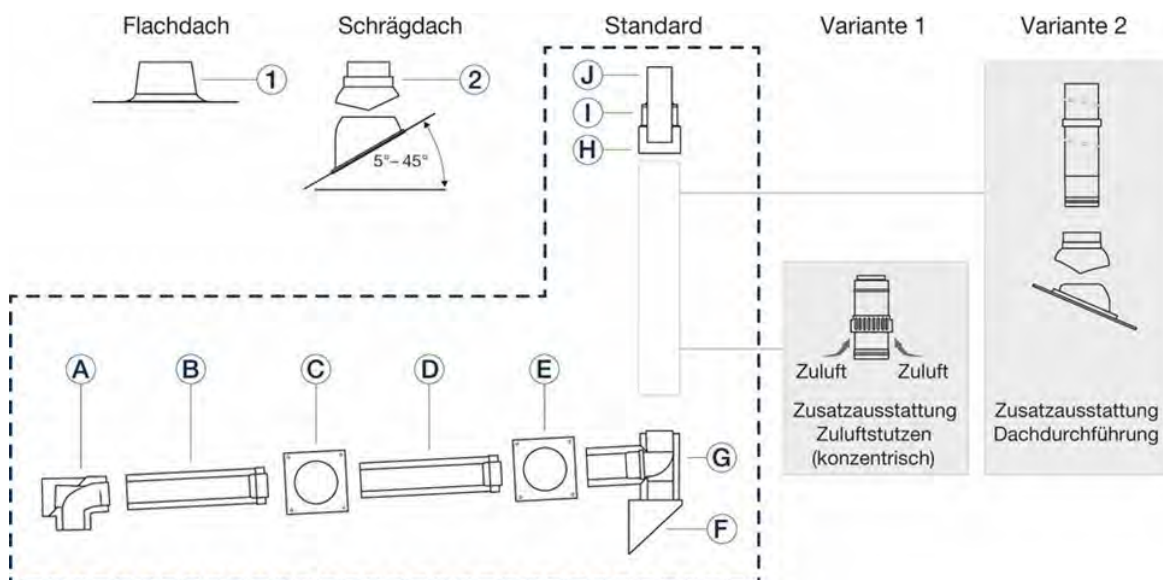
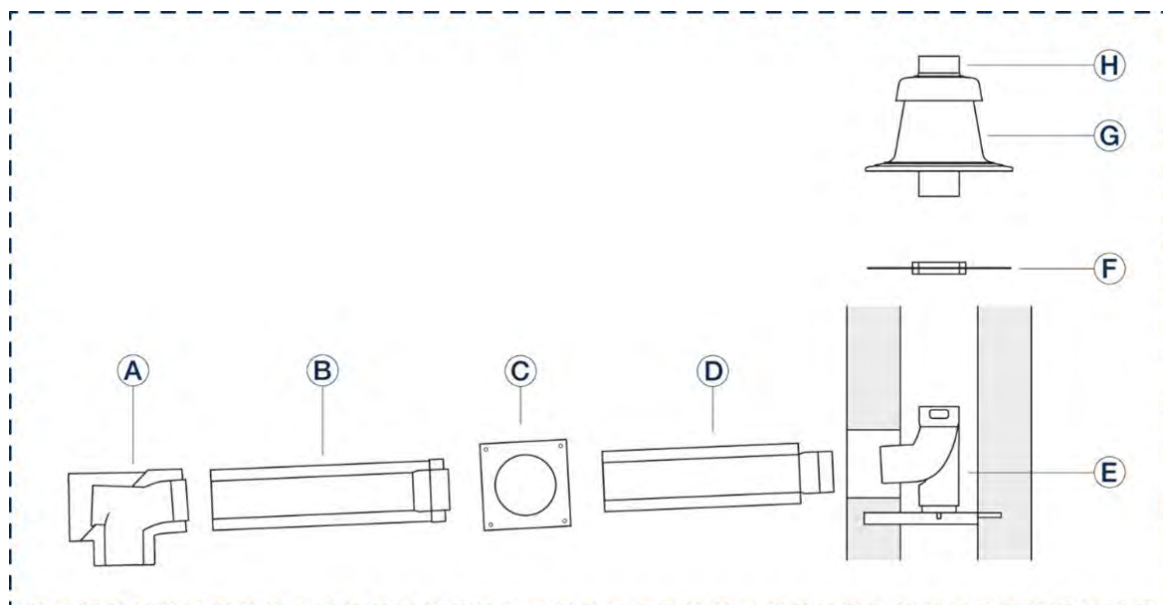









Typ	Popis	Objednávacie číslo	Cena v EUR (bez DPH)
Sada na fasádu GA DN 110 mm 	Sada na fasádu GA DN 110 mm	7738113082	190,00





Typ	Popis	Objednávacie číslo	Cena v EUR (bez DPH)
Sada na fasádu GA-K DN 110/160 mm	 Sada na fasádu GA-K DN 110/160 mm	7738113073	308,00
Sada na fasádu GAF-K DN 110/160 mm	 Sada na fasádu GAF-K DN 110/160 mm	7738113094	544,00

4 Spalinové systémy











Spalinové systémy DN 110/160 - príslušenstvo

Typ	Popis	Objednávacie číslo	Cena v EUR (bez DPH)
Predĺženie 0,5 m	 - predĺženie DN 110/160 mm, dĺžka 0,5 m	7738113099	39,40
Predĺženie 1,0 m	 - predĺženie DN 110/160 mm, dĺžka 1,0 m	7738113100	57,60
Predĺženie 2,0 m.	 - predĺženie DN 110/160 mm, dĺžka 2,0 m	7738113101	93,00
Koleno 87°	 - koleno DN 110/160 mm, 87°	7738113105	50,10
Koleno 45°	 - koleno DN 110/160 mm, 45°	7738113104	43,70
Koleno 30°	 - koleno DN 110/160 mm, 30°	7738113103	43,70
Koleno 15°	 - koleno DN 110/160 mm, 15°	7738113102	43,70
Rúra s kontrolným otvorom	 - rúra DN 110/160 mm s kontrolným otvorom	7738113107	72,50
Koleno s kontrolným otvorom	 - koleno 87° s kontrolným otvorom	7738113106	72,50
Strešná príruha pre plochú strechu	 - strešná príruha pre plochú strechu, výška 170 mm, DN 166 mm	7738113126	26,70









Typ	Popis	Objednávacie číslo	Cena v EUR (bez DPH)
Strešná príruha pre šikmú strechu	 - strešná príruha pre šikmú strechu DN166, - pre sklon strechy 5-25°, farba čierna	7738113128	60,80
Strešná príruha pre šikmú strechu	 - strešná príruha pre šikmú strechu DN166, - pre sklon strechy 25-45°	7738113129	60,80

4 Spalinové systémy

Spalinové systémy DN 110 - príslušenstvo









Typ	Popis	Objednávacie číslo	Cena v EUR (bez DPH)
Rúra 0,5 m	 - rúra DN 110 mm, dĺžka 0,5 m	7738112679	9,60
Rúra 1,0 m	 - rúra DN 110 mm, dĺžka 1,0 m	7738112680	14,90
Rúra 2,0 m	 - rúra DN 110 mm, dĺžka 2,0 m	7738112681	22,40
Sada rúr	 - sada rúr DN 110 mm, 10 m	7738112685	111,00
Sada rúr vrátane rúry s kontrolným otvorom	 - sada rúr DN 110 mm vrátane rúry s kontrolným otvorom	7738112686	122,00
Koleno 87°	 - koleno DN 110 mm, 87°	7738113108	8,50
Koleno 45°	 - koleno DN 110 mm, 45°	7738113109	8,50
Koleno 30°	 - koleno DN 110 mm, 30°	7738112682	8,50
Koleno 15°	 - koleno DN 110 mm, 15°	7738112683	8,50
Rúra s kontrolným otvorom	 - rúra DN 110 mm s kontrolným otvorom	7738112684	17,10
Koleno 87° s kontrolným otvorom	 - koleno DN 110 mm, 87° s kontrolným otvorom	7738113110	18,10

Spalinové systémy DN 110/160, nerez

Typ	Popis	Objednávacie číslo	Cena v EUR (bez DPH)
Rúra DN 110/160, 0,5 m	 - koncentrická rúra DN 110/160, 0,5 m, nerez	7738113140	50,10
Rúra DN 110/160, 1,0 m	 - koncentrická rúra DN 110/160, 1,0 m, nerez	7738113141	67,20
Rúra DN 110/160, 2,0 m	 - koncentrická rúra DN 110/160, 2,0 m, nerez	7738113142	108,00
Koleno DN 110/160, 15°	 - koncentrické koleno DN 110/160, 15°, nerez	7738113143	60,80
Koleno DN 110/160, 30°	 - koncentrické koleno DN 110/160, 30°, nerez	7738113144	60,80
Koleno DN 110/160, 45°	 - koncentrické koleno DN 110/160, 45°, nerez	7738113145	60,80
Koleno DN 110/160, 87°	 - koncentrické koleno DN 110/160, 87°, nerez	7738113146	78,90
Nasávací nátrubok DN 110/160	 - nasávací nátrubok DN 110/160, nerez	7738113147	93,00
Rúra DN 110/160 s kontrol. otvorom	 - koncentrická rúra DN 110/160 s kontrolným otvorom, nerez	7738113148	85,30

4 Spalinové systémy

Spalinové systémy DN 110/160, nerez



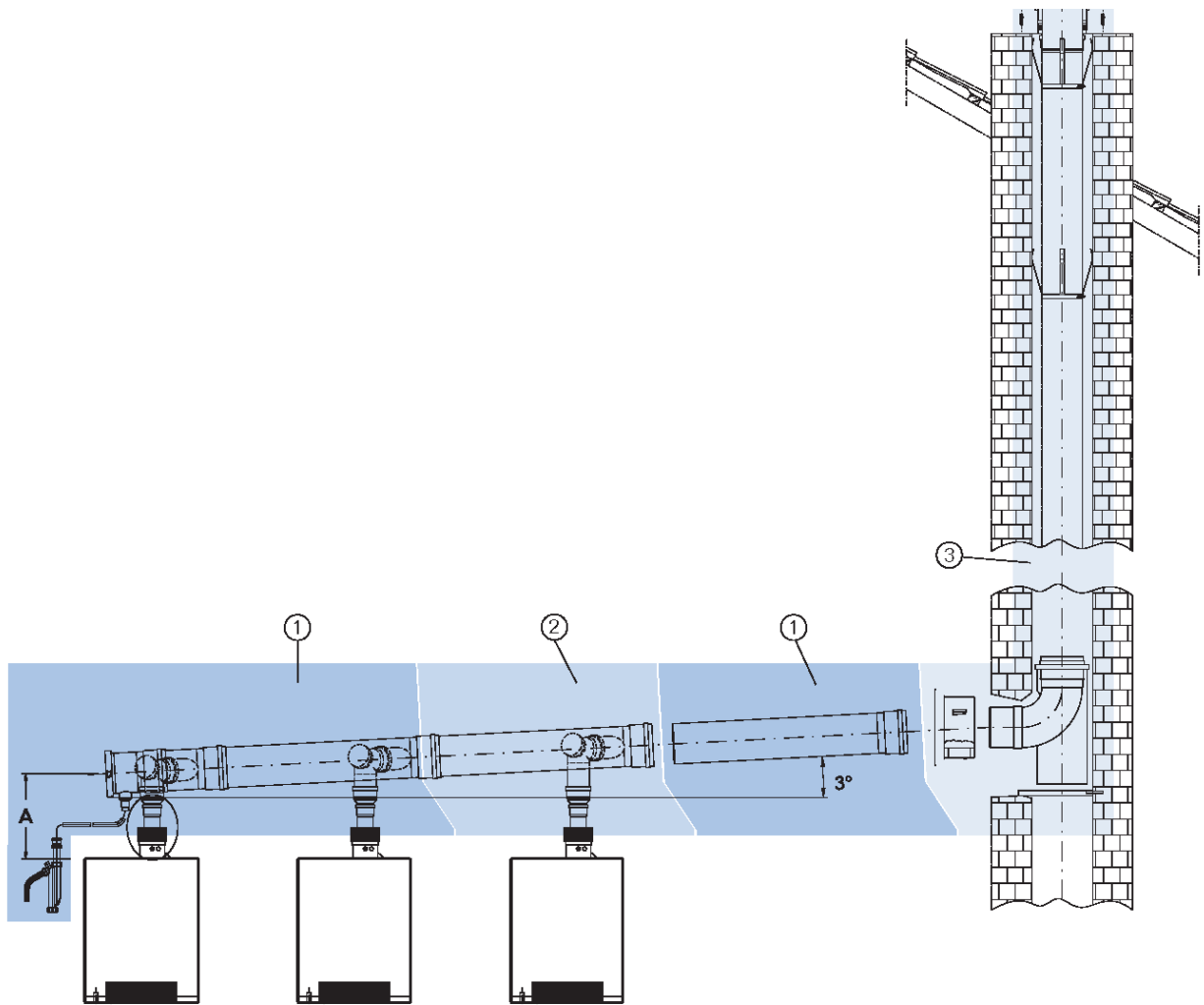

Typ	Popis	Objednávacie číslo	Cena v EUR (bez DPH)
Držiak na fasádu DN 160, 40–65mm	 - držiak na fasádu DN 160, 40–65mm, nerez	7738113149	30,90
Nadstavec fasád. držiaka DN 160	 - nadstavec fasádneho držiaka DN 160, 65-165mm, nerez	7738113150	46,90
Nadstavec fasád. držiaka DN 160	 - nadstavec fasádneho držiaka DN 160, 178-284mm, nerez	7738113151	50,10
Nadstavec fasád. držiaka DN 160	 - nadstavec fasádneho držiaka DN 160, 294-394mm, nerez	7738113152	60,80
Nadstavec fasád. konzola DN160	 - nadstavec fasádnej konzoly Ø160, 54–187mm, nerez	7738113153	93,00
Nadstavec fasád. konzola DN160	 - nadstavec fasádnej konzoly DN160, 180–271mm, nerez	7738113154	108,00
Nadstavec fasád. konzola DN160	 - nadstavec fasádnej konzoly DN160, 271–362mm, nerez	7738113155	130,00
Prechod cez strechu	 - prechod cez strechu DN110/160 mm, nerez	7738113156	114,00













- 1 Základná kaskádová sada
- 2 Rozširujúca kaskádová sada
- 3 Kaskádová sada do šachty

4 Spalinové systémy

Kaskádové spalinové systémy

Typ	Popis	Objednávacie číslo	Cena v EUR (bez DPH)
Základná spalinová kaskádová sada	 - základná spalinová kaskádová sada DN110 so snímačom CO*	7738113658	343,00
Základná spalinová kaskádová sada	 - základná spalinová kaskádová sada DN125 so snímačom CO*	7738113659	403,00
Základná spalinová kaskádová sada	 - základná spalinová kaskádová sada DN160 so snímačom CO*	7738113660	468,00
Základná spalinová kaskádová sada	 - základná spalinová kaskádová sada DN200 so snímačom CO*	7738113661	562,00
Základná spalinová kaskádová sada	 - základná spalinová kaskádová sada DN250 so snímačom CO*	7736702101	752,00
Základná spalinová kaskádová sada	 - základná spalinová kaskádová sada DN315 so snímačom CO*	7736702102	1.078,00
Rozširujúca spalin. kaskádová sada	 - rozširujúca spalinová kaskádová sada DN110*	7738113202	93,00
Rozširujúca spalin. kaskádová sada	 - rozširujúca spalinová kaskádová sada DN125*	7738113203	93,00
Rozširujúca spalin. kaskádová sada	 - rozširujúca spalinová kaskádová sada DN160*	7738113204	122,00

* Pre každý kotol v kaskáde treba dokúpiť pripojovaciu sadu 7738113206/7738113208 podľa typu kotla.

Typ	Popis	Objednávacie číslo	Cena v EUR (bez DPH)
Rozširujúca spalin. kaskádová sada	 - rozširujúca spalinová kaskádová sada DN200*	7738113205	145,00
Rozširujúca kaskádová sada DN 250	- rozširujúca spalinová kaskádová sada DN 250*	7736701948	233,00
Rozširujúca kaskádová sada DN 315	- rozširujúca spalinová kaskádová sada DN 315*	7736701949	343,00
Pripojovacia sada	 - pripojovacia sada DN 80, nutné pre každý kotol v kaskáde s prírubou DN 80/125	7738113206	78,90
Pripojovacia sada	 - pripojovacia sada DN 110, nutné pre každý kotol v kaskáde s prírubou DN 110/160	7738113779	78,90
Pripojovacia sada k pretlakovému systému spalín	 - pre kotly 50-100 kW	7736701917	145,00
Mriežka nasávania	 - mriežka nasávania DN 110	7738113209	21,30
Kaskádová spalinová sada do šachty	 - kaskádová spalinová sada do šachty DN 80	7738113210	226,00
Kaskádová spalinová sada do šachty	 - kaskádová spalinová sada do šachty DN110	7738113211	266,00
Kaskádová spalinová sada do šachty	 - kaskádová spalinová sada do šachty DN125	7738113212	359,00
Kaskádová spalinová sada do šachty	 - kaskádová spalinová sada do šachty DN160	7738113213	393,00
Kaskádová spalinová sada do šachty	 - kaskádová spalinová sada do šachty DN200	7738113214	464,00

* Pre každý kotol v kaskáde treba dokúpiť pripojovaciu sadu 7738113206 podľa typu kotla.





4 Spalinové systémy

Typ	Popis	Objednávacie číslo	Cena v EUR (bez DPH)
Kaskádová spalinová sada do šachty	- kaskádová spalinová sada do šachty DN250	7746901208	1.066,00
Kaskádová sada do šachty DN 315	- kaskádová sada do šachty DN 315	87090089	1.401,00
Základná koncentrická kaskádová spalinová sada	 - základná koncentrická kaskádová spalinová sada C93x DN80/125-DN110/160	7738113215	464,00
Rozširujúca koncentrická kaskádová spalinová sada	 - rozširujúca koncentrická kaskádová spalinová sada C93x DN80/125-DN110/160	7738113216	173,00





Spalinové systémy DN 125 - príslušenstvo

Typ	Popis	Objednávacie číslo	Cena v EUR (bez DPH)
Rúra 0,5 m	 - rúra Ø 125 mm, 0,5 m	7738113111	21,30
Rúra 1 m	 - rúra Ø 125 mm, 1 m	7738113112	28,70
Rúra 2 m	 - rúra Ø 125 mm, 2 m	7738113113	46,90
Rúra s kontrolným otvorom	 - rúra Ø 125 mm s kontrolným otvorom	7738113114	46,90
Koleno s kontrolným otvorom	 - koleno Ø 125 mm s kontrolným otvorom	7746900717	89,60



Spalinové systémy DN 160 - príslušenstvo



Typ	Popis	Objednávacie číslo	Cena v EUR (bez DPH)
Rúra 0,5 m	 - rúra Ø 160 mm, 0,5 m	7738113118	28,70
Rúra 1 m	 - rúra Ø 160 mm, 1 m	7738113119	37,30
Rúra 2 m	 - rúra Ø 160 mm, 2 m	7738113120	60,80
Rúra s kontrolným otvorom	 - rúra Ø 160 mm s kontrolným otvorom	7738113121	64,00
Koleno s kontrolným otvorom	 - koleno Ø 160 mm s kontrolným otvorom	7746900718	119,00

Spalinové systémy DN 200 - príslušenstvo

Typ	Popis	Objednávacie číslo	Cena v EUR (bez DPH)
Rúra 0,5 m	 - rúra Ø 200 mm, 0,5 m	7738113122	58,60
Rúra 1 m	 - rúra Ø 200 mm, 1 m	7738113123	73,50
Rúra 2 m	 - rúra Ø 200 mm, 2 m	7738113124	108,00
Rúra s kontrolným otvorom	 - rúra Ø 200 mm s kontrolným otvorom	7738113125	158,00
Koleno s kontrolným otvorom	 - koleno Ø 200 mm s kontrolným otvorom	7746900719	247,00

4 Spalinové systémy

Typ	Popis	Objednávacie číslo	Cena v EUR (bez DPH)
Rúra odvodu spalín DN250	- rúra odvodu spalín DN 250, 0,5 m	7746900700	99,00
Rúra odvodu spalín DN250	- rúra odvodu spalín DN 250, 1 m	7746900704	130,00
Rúra odvodu spalín DN250	- rúra odvodu spalín DN 250, 2 m	7746900708	185,00
Rúra odvodu spalín DN315	- rúra odvodu spalín DN 315, 0,5 m	87090042	111,00
Rúra odvodu spalín DN315	- rúra odvodu spalín DN 315, 1 m	87090044	167,00
Rúra odvodu spalín DN315	- rúra odvodu spalín DN 315, 2 m	87090046	277,00
Koleno DN125 15° PP	- koleno DN125, 15°	7719002894	19,20
Koleno DN125 30° PP	- koleno DN125, 30°	7719002895	19,20
Koleno DN125 45° PP	- koleno DN125, 45°	7719003431	21,30
Koleno DN125 87° PP	- koleno DN125, 87°	7719003327	23,50
Koleno DN160 15° PP	- koleno DN160, 15°	7746900684	38,40
Koleno DN160 30° PP	- koleno DN160, 30°	7746900686	34,10
Koleno DN160 45° PP	- koleno DN160, 45°	7746900690	36,30
Koleno DN160 87° PP	- koleno DN160, 87°	7746900694	37,30
Koleno DN200 45° PP	- koleno DN200, 45°	7746900691	123,00
Koleno DN200 90° PP	- koleno DN200, 90°	7746900695	155,00
Koleno DN 250	- koleno DN 250, 45°	7746900692	173,00
Koleno DN 250	- koleno DN 250, 87°	7746900696	212,00
Koleno DN 315	- koleno DN 315, 30°	87090328	307,00
Koleno DN 315	- koleno DN 315, 45°	87090329	354,00
Koleno DN 315	- koleno DN 315, 87°	87090330	400,00
Koleno s kontrolným otvorom	 - koleno Ø 250 mm s kontrolným otvorom	7746900720	273,00
Revízna rúra DN 315	- revízna rúra DN 315	87090690	225,00
Rozperný držiak DN 315	- rozperný držiak DN 315	87090429	60,80
Rúra s kontrolným otvorom	 - rúra Ø 250 mm s kontrolným otvorom	7746900716	236,00

Typ	Popis	Objednávacie číslo	Cena v EUR (bez DPH)
Y-kaskádový zberač 2x DN160 > DN200		7736701918	597,00
Y-kaskádový zberač 2x DN200 > DN250		7736701919	637,00
Y-kaskádový zberač 2x DN250 > DN315		7736701920	802,00

Rýchlomontážne systémy a úprava vody











Obsah	Strana
Rýchlomontážne skupiny HS/HSM 15-32	5-002
Rýchlomontážne skupiny HS/HSM 40-50	5-009
Demineralizačná úprava vody Logawater VES	5-014
Neutralizátor kondenzátu Logawater KN	5-017

5 Rýchlomontážne systémy a úprava vody







Rýchlomontážne skupiny 15-32

Rýchlomontážne skupiny HS/HSM 15-32

Typ	Popis	Objednávacie číslo	Cena v EUR (bez DPH)
HS25/4 nízka	 <ul style="list-style-type: none"> - pre jeden vykurovací okruh bez zmiešavacieho ventilu - obsahuje čerpadlo energetickej triedy A, prepúšťací ventil, teplomery a guľové kohúty pre prívod i spiatočku, tepelnú izoláciu - nízka verzia 	8718599197	349,00
HS25/6 nízka	 <ul style="list-style-type: none"> - pre jeden vykurovací okruh bez zmiešavacieho ventilu - obsahuje čerpadlo energetickej triedy A, prepúšťací ventil, teplomery a guľové kohúty pre prívod i spiatočku, tepelnú izoláciu - nízka verzia 	8718599198	349,00
HS25/4	 <ul style="list-style-type: none"> - pre jeden vykurovací okruh bez zmiešavacieho ventilu - obsahuje čerpadlo energetickej triedy A, prepúšťací ventil, teplomery a guľové kohúty pre prívod i spiatočku, tepelnú izoláciu 	8718599199	366,00
HS25/4 inside s MM100	 <ul style="list-style-type: none"> - pre jeden vykurovací okruh bez zmiešavacieho ventilu - obsahuje čerpadlo energetickej triedy A, prepúšťací ventil, teplomery a guľové kohúty pre prívod i spiatočku, tepelnú izoláciu a modul MM100 	7736601161	591,00
HS25/6	 <ul style="list-style-type: none"> - pre jeden vykurovací okruh bez zmiešavacieho ventilu - obsahuje čerpadlo energetickej triedy A, prepúšťací ventil, teplomery a guľové kohúty pre prívod i spiatočku, tepelnú izoláciu 	8718599200	366,00
HS25/6 inside s MM100	 <ul style="list-style-type: none"> - pre jeden vykurovací okruh bez zmiešavacieho ventilu - obsahuje čerpadlo energetickej triedy A, prepúšťací ventil, teplomery a guľové kohúty pre prívod i spiatočku, tepelnú izoláciu a modul MM100 	7736601162	607,00
HS32/7.5	 <ul style="list-style-type: none"> - pre jeden vykurovací okruh bez zmiešavacieho ventilu - obsahuje čerpadlo energetickej triedy A, prepúšťací ventil, teplomery a guľové kohúty pre prívod i spiatočku, tepelnú izoláciu 	8718599201	462,00
HS32/7.5 inside s MM100	 <ul style="list-style-type: none"> - pre jeden vykurovací okruh bez zmiešavacieho ventilu - obsahuje čerpadlo energetickej triedy A, prepúšťací ventil, teplomery a guľové kohúty pre prívod i spiatočku, tepelnú izoláciu a modul MM100 	7736601163	669,00
HSM15/4	 <ul style="list-style-type: none"> - pre jeden vykurovací okruh so zmiešavacím ventilom - obsahuje trojcestný zmiešavací ventil, čerpadlo energetickej triedy A, prepúšťací ventil, teplomery a guľové kohúty pre prívod i spiatočku, tepelnú izoláciu 	7736601157	543,00
HSM15/4 inside s MM100	 <ul style="list-style-type: none"> - pre jeden vykurovací okruh so zmiešavacím ventilom - obsahuje trojcestný zmiešavací ventil, čerpadlo energetickej triedy A, prepúšťací ventil, teplomery a guľové kohúty pre prívod i spiatočku, tepelnú izoláciu a modul MM100 	7736601164	765,00
HSM20/6	 <ul style="list-style-type: none"> - pre jeden vykurovací okruh so zmiešavacím ventilom - obsahuje trojcestný zmiešavací ventil, čerpadlo energetickej triedy A, prepúšťací ventil, teplomery a guľové kohúty pre prívod i spiatočku, tepelnú izoláciu 	7736601158	557,00

5 Rýchlomontážne systémy a úprava vody







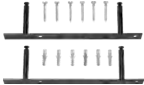

Typ	Popis	Objednávacie číslo	Cena v EUR (bez DPH)
HSM20/6 inside s MM100	 <p>- pre jeden vykurovací okruh so zmiešavacím ventilom - obsahuje trojcestný zmiešavací ventil, čerpadlo energetickej triedy A, prepúšťací ventil, teplomery a guľové kohúty pre prívod i spätočku, tepelnú izoláciu a modul MM100</p>	7736601165	781,00
HSM25/6	 <p>- pre jeden vykurovací okruh so zmiešavacím ventilom - obsahuje trojcestný zmiešavací ventil, čerpadlo energetickej triedy A, prepúšťací ventil, teplomery a guľové kohúty pre prívod i spätočku, tepelnú izoláciu</p>	7736601159	572,00
HSM25/6 inside s MM100	 <p>- pre jeden vykurovací okruh so zmiešavacím ventilom - obsahuje trojcestný zmiešavací ventil, čerpadlo energetickej triedy A, prepúšťací ventil, teplomery a guľové kohúty pre prívod i spätočku, tepelnú izoláciu a modul MM100</p>	7736601166	797,00
HSM32/7.5	 <p>- pre jeden vykurovací okruh so zmiešavacím ventilom - obsahuje trojcestný zmiešavací ventil, čerpadlo energetickej triedy A, prepúšťací ventil, teplomery a guľové kohúty pre prívod i spätočku, tepelnú izoláciu</p>	7736601160	655,00
HSM32/7.5 inside s MM100	 <p>- pre jeden vykurovací okruh so zmiešavacím ventilom - obsahuje trojcestný zmiešavací ventil, čerpadlo energetickej triedy A, prepúšťací ventil, teplomery a guľové kohúty pre prívod i spätočku, tepelnú izoláciu a modul MM100</p>	7736601167	876,00

Typ	Do menovitého priemeru DN	Zmiešavací ventil DN	k_{VS} -zmiešavacieho ventilu m^3/h	Do objemového prietoku m^3/h	Max. výkon kW	Zos. dopravná výška mbar	Pri ΔT K
HSM15/4	25	15	2,5	0,6	15	200	20
HSM15/4 MM100	25	15	2,5	0,6	15	200	20
HSM20/6	25	20	6,3	1,7	40	200	20
HSM20/6 MM100	25	20	6,3	1,7	40	200	20
HSM25/6	25	25	8	1,9	45	200	20
HSM25/6 MM100	25	25	8	1,9	45	200	20
HSM32/7.5	32	32	18	3	70	200	20
HSM32/7.5 MM100	32	32	18	3	70	200	20
HS25/4	25	-	-	1	24	200	20
HS25/4 nízka	25	-	-	1	24	200	20
HS25/4 MM100	25	-	-	1	24	200	20
HS25/6	25	-	-	2,2	50	200	20
HS25/6 nízka	25	-	-	2,2	50	200	20
HS25/6 MM100	25	-	-	2,2	50	200	20
HS32/7.5	32	-	-	3,2	75	200	20
HS32/7.5 MM100	32	-	-	3,2	75	200	20

Rýchlomontážne systémy WHY/HKV pre HS/HSM 15-32

Typ	Popis	Objednávacie číslo	Cena v EUR (bez DPH)
WHY/HKV 2/25/25		8718599383	341,00
HKV 2/25/25	 - pre dva vykurovacie okruhy - DN 25	8718599377	243,00
HKV 2/32/32	 - pre dva vykurovacie okruhy - DN 32	8718599378	258,00
HKV 2/32/40	 - pre dva vykurovacie okruhy - DN 32/2"	8718599381	425,00
HKV 3/25/32	 - pre tri vykurovacie okruhy - DN 25	8718599379	321,00
HKV 3/32/32	 - pre tri vykurovacie okruhy - DN 32	8718599380	321,00
HKV 3/32/40	 - pre tri vykurovacie okruhy - DN 32/2"	8718599382	441,00
HKV 4/25/40	 - pre štyri vykurovacie okruhy - DN 25/2"	8732964952	728,00
WHY DN25 quer	 - anuloid pre priame pripojenie ku HKV - prietok max. 2000 l/h	8718599384	206,00
WHY 80/60	 - anuloid, prierez 80x60 mm - pripojenie 4 x DN 25 - prietok max. 2500 l/h	8718599385	248,00
WHY 120/80	 - anuloid, prierez 120x80 mm - pripojenie 4 x DN 40 - prietok max. 5000 l/h	8718599386	252,00
Hydraulická výhybka 120/80 s izoláciou	 - anuloid DN80/120 do 8000 l/h - pripojenie 1 1/2" - s izoláciou	710620	575,00
HKV 2/25 - WHY 80/60	 - sada rúr pre pripojenie rozdeľovača a zberača	63013548	90,10
HKV 2/32 - WHY 120/80 prepojenie	 - sada rúr pre pripojenie rozdeľovača a zberača	5584584	90,10
HKV 3/32 - WHY 120/80 HKV 3/25 - WHY 120/80 prepojenie	 - sada rúr pre pripojenie rozdeľovača a zberača - HKV 3/32, HKV 3/25 s hydraulickou výhybkou WHY 120/80	5584586	90,10

5 Rýchlomontážne systémy a úprava vody

Typ	Popis	Objednávacie číslo	Cena v EUR (bez DPH)
WMS 1 držiak rýchlom. skupín	 - pre jeden vykurovací okruh	67900470	44,80
WMS 2 držiak rýchlom. skupín	 - pre dva vykurovacie okruhy	67900471	57,60
WMS 3 držiak rýchlom. skupín	 - pre tri vykurovacie okruhy	67900472	72,50
AS HKV 25	 - pripojovacia sada pre hydraulickú výhybku WHY 80/60	5354210	21,90
AS KHV 32	 - pripojovacia sada pre hydraulickú výhybku WHY 120/80	5584552	24,50
AS HKV 40	 - dopĺňujúca sada k prepojeniu HKV 4/25 a HKV 5/25 s prepojovacou sadou HKV 3/32 - WHY 120/80, HKV 4-5/25 - WHY 120/80	5024886	55,40
ES 0 prepojenie	 - dopĺňujúca sada potrebná pri kombinácii rýchlomontážnych skupín HS/HSM 15/20/25 v spojení s rozdeľovačom HKV - DN 32	67900475	23,50
Priechodka US1	 - prepojovací kus HS(M) DN 32 => rozdeľovač DN 25	63012350	35,30
PWT 28	 - oddeľovač výmenníka - ND25 - max. výkon 15 kW	8718599387	506,00

Typ	Do menovitého priemeru DN	Do objemového prietoku m ³ /h	Max. výkon kW	Pri ΔT K	Počet VO
HKV 2/25/25	25	2,2	50	20	2
HKV 3/25/32	25	3,4	80	20	3
WHY/HKV/ 2/25/25	25	2	45	20	2
HKV 2/32/32	32	3,4	80	20	2
HKV 2/32/40	32	6,5	150	20	2
HKV 3/32/32	32	3,4	80	20	3
HKV 3/32/40	32	6,5	150	20	3
HKV 4/25/40	25	6,5	150	20	4
WHY DN25 quer	25	2	45	20	-
WHY 120/80	-	5	115	20	-
WHY 80/60	-	3	58	20	-
PWT 28	25	1,3	15	10	-

Základné parametre rýchlomontážnych systémov

HS25-4 c

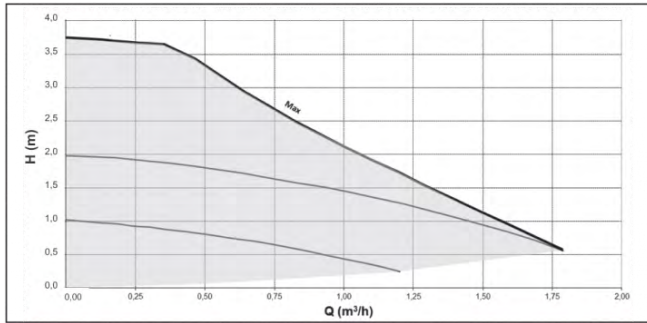

HS25-4 v

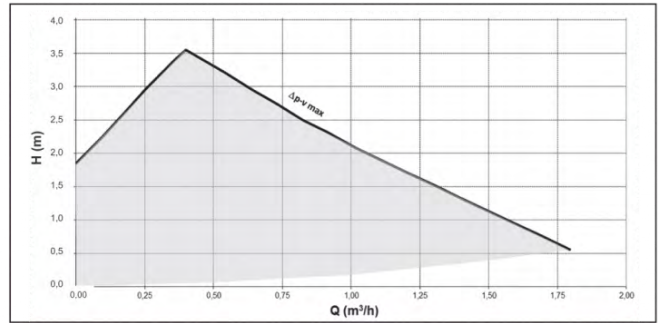

HS25-6 c

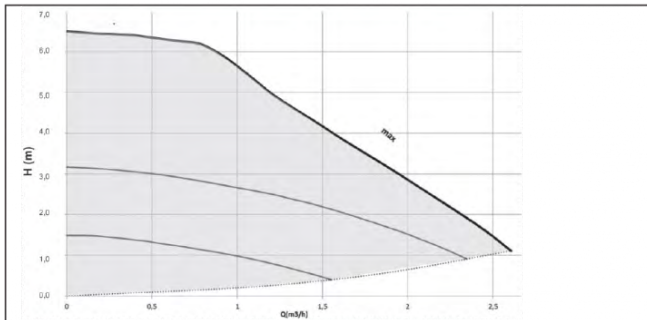

HS25-6 v

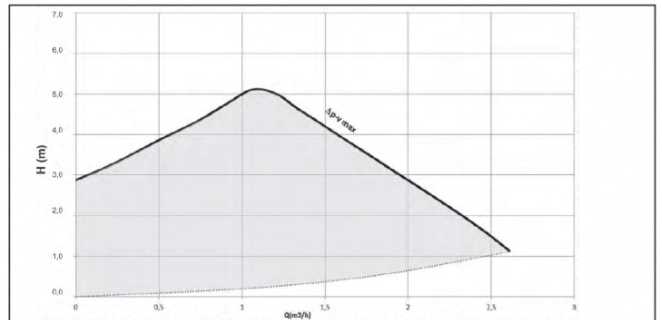

HS32 c

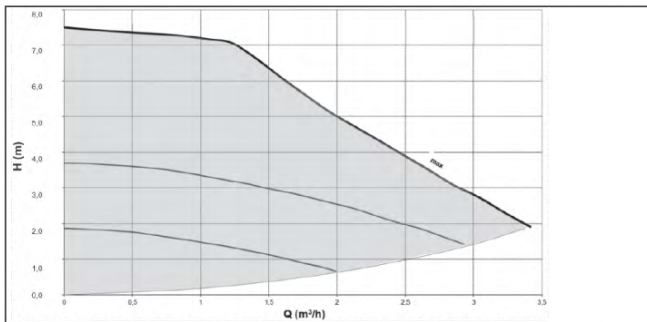

HS32 v

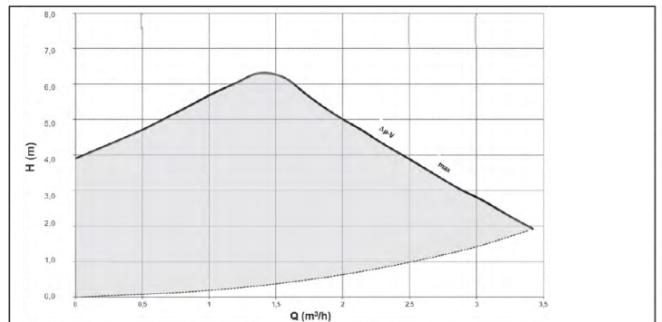

HSM15 c

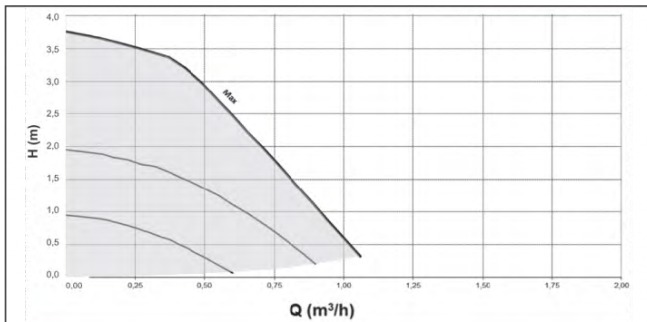

HSM15 v

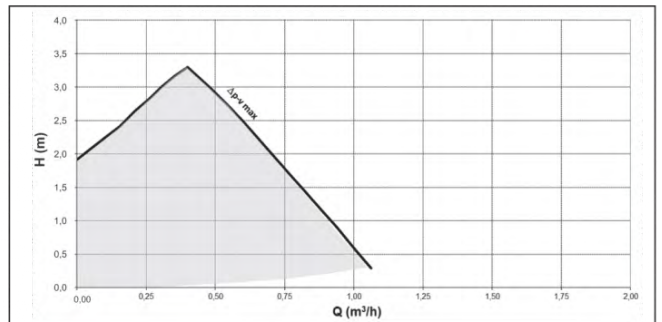

HSM20 c

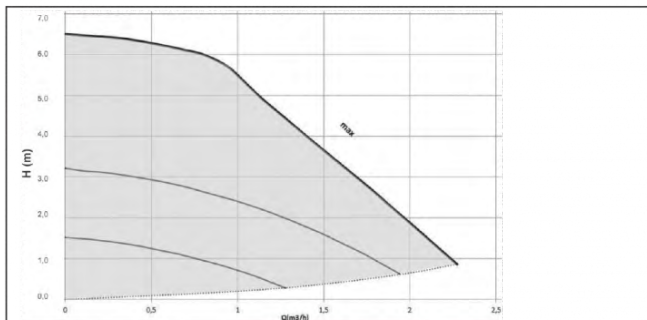

HSM20 v

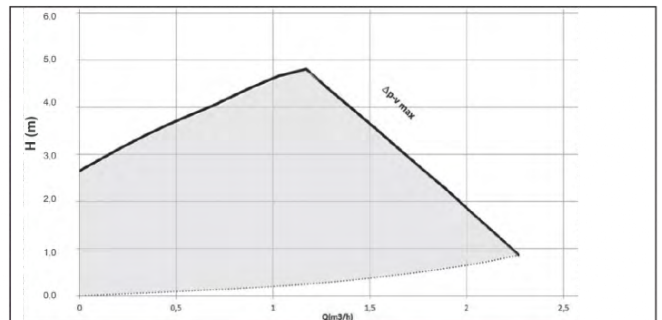

5 Rýchlomontážne systémy a úprava vody

HSM25 c

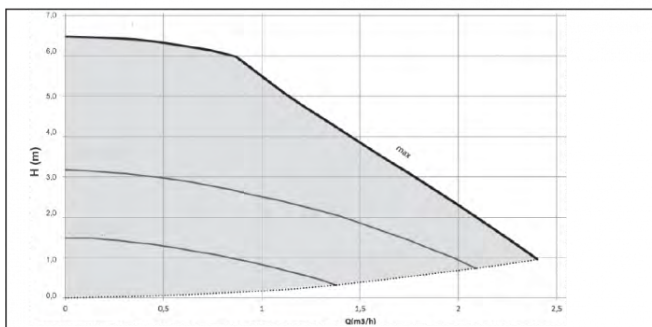

HSM25 v

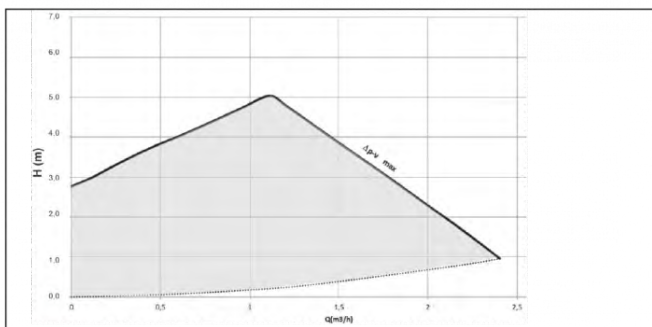

HSM32 c

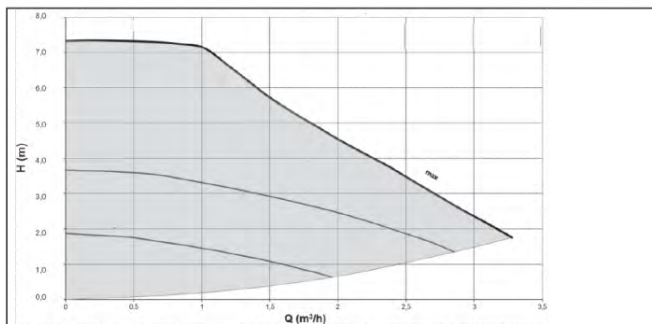

HSM32 v

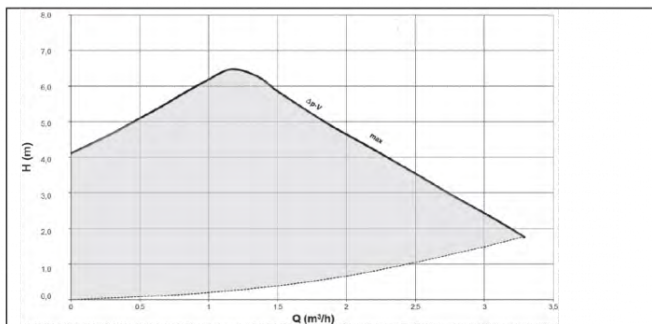

Vysvetlivky:

HS(M)XX c - parametre pri konštantných otáčkach

HS(M)XX v - parametre pri $\Delta p-V$

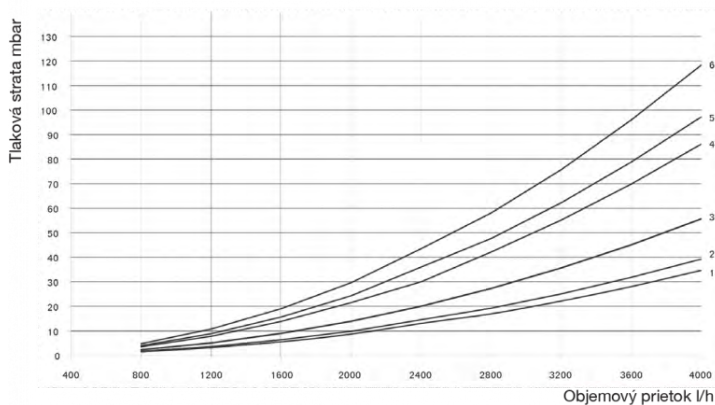

- 1 HKV 3/32/40
- 2 HKV 2/32/40
- 3 HKV 4/25/40, HKV 5/25/40
- 4 HKV 2/32/32
- 5 HKV 3/32/32
- 6 HKV 2/25/25

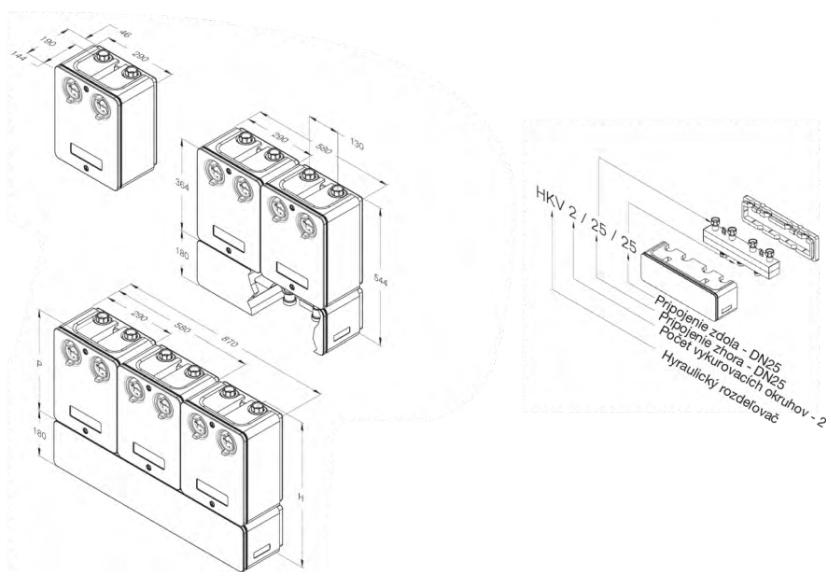







Rýchlomontážne skupiny HS/HSM 40-50

5 Rýchlomontážne systémy a úprava vody

Rýchlomontážne skupiny HS/HSM 40-50







Typ	Popis	Objednávacie číslo	Cena v EUR (bez DPH)
HS40	 <ul style="list-style-type: none"> - pre jeden vykurovací okruh bez zmiešavacieho ventilu - vysokoúčinné čerpadlo vykurovacieho okruhu KSB Calio (EEI ≤0,2) - 4 guľové ventily (horný a spodný), 1 s integrovaným spätným ventilom pre jednoduchú údržbu - 2 teplomery integrované v guľových ventiloch - konektor na pripojenie k Logamatic 5000 - čierna izolácia EPP vyhovuje norme GEG 	8732949361	2.687,00
HS40 s MM100	 <ul style="list-style-type: none"> - pre jeden vykurovací okruh bez zmiešavacieho ventilu - vysokoúčinné čerpadlo vykurovacieho okruhu Wilo Para Maxo (EEI ≤0,2) - 4 guľové ventily (horný a spodný), 1 s integrovaným spätným ventilom pre jednoduchú údržbu - 2 teplomery integrované v guľových ventiloch - integrovaný modul MM100 (na pripojenie k ovládaniu EMS, napr. MC110) - čierna izolácia EPP vyhovuje norme GEG 	8732949363	1.976,00
HSM40	 <ul style="list-style-type: none"> - pre jeden vykurovací okruh so zmiešavacím ventilom - vysokoúčinné čerpadlo vykurovacieho okruhu KSB Calio (EEI ≤0,2) - 3-cestný zmiešavací ventil - 4 guľové ventily (horný a spodný), 1 s integrovaným spätným ventilom pre jednoduchú údržbu - 2 teplomery integrované v guľových ventiloch - konektor na pripojenie k Logamatic 5000 - čierna izolácia EPP vyhovuje norme GEG 	8732949365	3.205,00
HSM40 s MM100	 <ul style="list-style-type: none"> - pre jeden vykurovací okruh so zmiešavacím ventilom - vysokoúčinné čerpadlo vykurovacieho okruhu Wilo Para Maxo (EEI ≤0,2) - 3-cestný zmiešavací ventil - 4 guľové ventily (horný a spodný), 1 s integrovaným spätným ventilom pre jednoduchú údržbu - 2 teplomery integrované v guľových ventiloch - integrovaný modul MM100 (na pripojenie k ovládaniu EMS, napr. MC110) - čierna izolácia EPP vyhovuje norme GEG 	8732949367	2.458,00
HS50	 <ul style="list-style-type: none"> - pre jeden vykurovací okruh bez zmiešavacieho ventilu - vysokoúčinné čerpadlo vykurovacieho okruhu KSB Calio (EEI ≤0,2) - 4 guľové ventily (horný a spodný), 1 s integrovaným spätným ventilom pre jednoduchú údržbu - 2 teplomery integrované v guľových ventiloch - konektor na pripojenie k Logamatic 5000 - čierna izolácia EPP vyhovuje norme GEG 	8732949362	2.854,00

Typ	Popis	Objednávacie číslo	Cena v EUR (bez DPH)
HS50 s MM100	 <ul style="list-style-type: none"> - pre jeden vykurovací okruh bez zmiešavacieho ventilu - vysokoúčinné čerpadlo vykurovacieho okruhu Wilo Para Maxo (EEI ≤0,2) - 3-cestný zmiešavací ventil - 4 guľové ventily (horný a spodný), 1 s integrovaným spätným ventilom pre jednoduchú údržbu - 2 teplomery integrované v guľových ventiloch - integrovaný modul MM100 (na pripojenie k ovládaniu EMS, napr. MC110) - čierna izolácia EPP vyhovuje norme GEG 	8732949364	2.122,00
HSM50	 <ul style="list-style-type: none"> - pre jeden vykurovací okruh so zmiešavacím ventilom - vysokoúčinné čerpadlo vykurovacieho okruhu KSB Calio (EEI ≤0,2) - 3-cestný zmiešavací ventil - 4 guľové ventily (horný a spodný), 1 s integrovaným spätným ventilom pre jednoduchú údržbu - 2 teplomery integrované v guľových ventiloch - konektor na pripojenie k Logamatic 5000 - čierna izolácia EPP vyhovuje norme GEG 	8732949366	3.374,00
HSM50 s MM100	 <ul style="list-style-type: none"> - pre jeden vykurovací okruh so zmiešavacím ventilom - vysokoúčinné čerpadlo vykurovacieho okruhu Wilo Para Maxo (EEI ≤0,2) - 3-cestný zmiešavací ventil - 4 guľové ventily (horný a spodný), 1 s integrovaným spätným ventilom pre jednoduchú údržbu - 2 teplomery integrované v guľových ventiloch - integrovaný modul MM100 (na pripojenie k ovládaniu EMS, napr. MC110) - čierna izolácia EPP vyhovuje norme GEG 	8732949368	2.628,00

Typ	Čerpadlo	Do menovitého priemeru DN	k_{VS} m ³ /h	Max. prietok m ³ /h	Max. výkon pri $\Delta t = 15$ K kW	Residual pump head m	Pri ΔT K
EMS Version							
HSM40/10 MM100	Wilo	40	25	5,4	93	400	15
HSM50/10 MM100	Wilo	50	40	7,5	130	350	15
HS40/10 MM100	Wilo	40	-	5,7	99	400	15
HS50/10 MM100	Wilo	50	-	7,8	136	350	15
Logamatic Version							
HSM40/12	KSB Calio	40	25	7,9	137	400	15
HSM50/12	KSB Calio	50	40	11	192	400	15
HS40/12	KSB Calio	40	-	8,6	149	400	15
HS50/12	KSB Calio	50	-	11,6	202	400	15

5 Rýchlomontážne systémy a úprava vody

Rýchlomontážne systémy WHY/HKV pre HS/HSM 40-50

Typ	Popis	Objednávacie číslo	Cena v EUR (bez DPH)
HKV 2	 <ul style="list-style-type: none"> - pre dva vykurovacie okruhy, DN125 - farba antracitová RAL 7016 - čierna izolácia EPP vyhovuje norme GEG 	8732949369	2.013,00
HKV 3	 <ul style="list-style-type: none"> - pre tri vykurovacie okruhy, DN125 - farba antracitová RAL 7016 - čierna izolácia EPP vyhovuje norme GEG 	8732949370	2.594,00
Nastaviteľné podpery k HKV2/3	 <ul style="list-style-type: none"> - 2 kusy v balení 	8732949371	222,00
Záslepky DN125, set	 <ul style="list-style-type: none"> - 2 kusy v balení 	8732952685	317,00
Izolácia k záslepkám		8732952688	32,00
Sada na pripojenie príruby	<ul style="list-style-type: none"> - sada obsahuje: 16 skrutiek s podložkami a maticami + 2 tesnenia DN125 	8732952686	141,00
Držiak		8732949372	44,80
Adaptér 180 na 130 mm	 <ul style="list-style-type: none"> - pre pripojenie HS/HSM32 	8732955346	460,00
Prechodka DN100/125, PN6	<ul style="list-style-type: none"> - sada obsahuje prechodku, tesnenie a skrutky 	7738505283	389,00

Typ	---	HKV2	HKV3
HKV 2	23,2 m ³ /h	46,4 m ³ /h	58,0 m ³ /h
	404 kW	808 kW	1010 kW
HKV3	34,8 m ³ /h	58,0 m ³ /h	69,6 m ³ /h
	606 kW	1010 kW	1212 kW

*Pri Δ 15 K



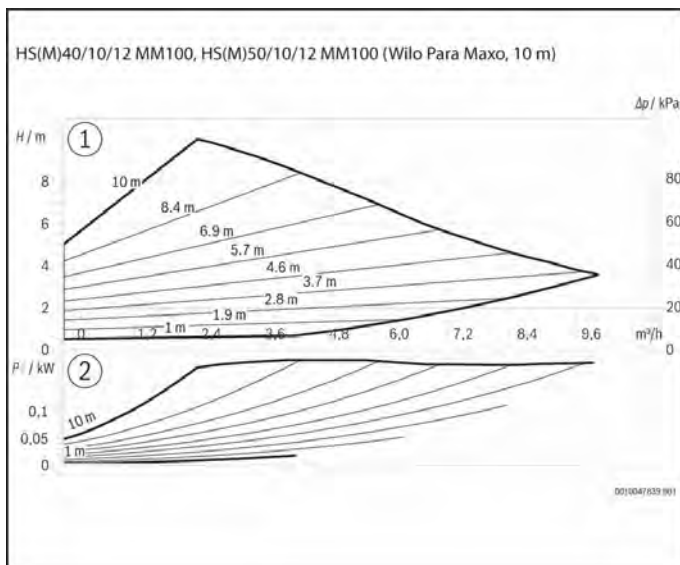
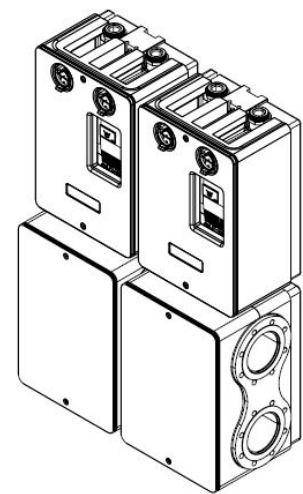
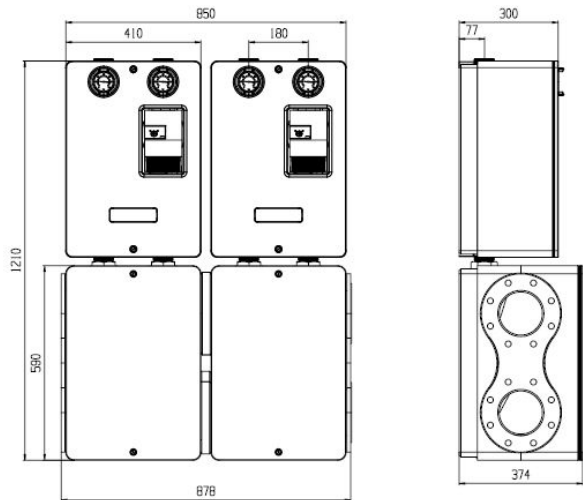
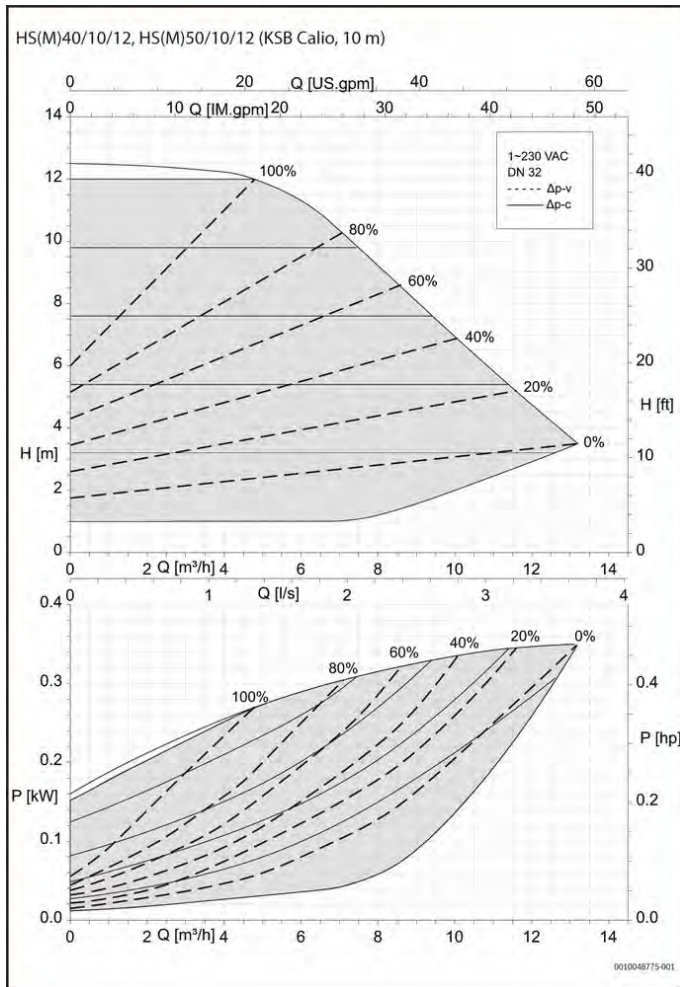





Základné parametre rýchlomontážnych systémov





5 Rýchlomontážne systémy a úprava vody



**Demineralizačná úprava vody
Logawater VES**

Typ	Popis	Objednávacie číslo	Cena v EUR (bez DPH)
Logawater VES set PK2000	 <ul style="list-style-type: none"> - náplň do malých systémov - obsahuje: Logawater VES patrónu P2000, plniaca hlava so štandardným displejom červená/zelená, prevádzkovou knihou a nálepkou VES, nástenný držiak s izoláciou - objemový prietok pre optimálne využitie 60 l/h cez automatický obmedzovač prietoku vody - maximálne 6 bar, 30 °C 	7738328642	465,00
Logawater VES set PK4000	 <ul style="list-style-type: none"> - náplň do malých systémov cca 50 kW - obsahuje: Logawater VES patrónu P4000, plniaca hlava so štandardným displejom červená/zelená, prevádzkovou knihou a nálepkou VES, nástenný držiak s izoláciou - objemový prietok pre optimálne využitie 90 l/h cez automatický obmedzovač prietoku vody - maximálne 6 bar, 30 °C 	7738328643	515,00
Logawater VES set PKP8000	 <ul style="list-style-type: none"> - náplň do malých systémov cca 800 l (100-200 kW) - obsahuje: Logawater VES patrónu P8000, profi plniaca hlava so štandardným displejom červená/zelená, prevádzkovou knihou a nálepkou VES, nástenný držiak s izoláciou - objemový prietok pre optimálne využitie 300 l/h cez automatický obmedzovač prietoku vody - maximálne 6 bar, 30 °C 	7738328644	767,00
Logawater VES set PKP16000	 <ul style="list-style-type: none"> - náplň do malých systémov cca 1600 l - obsahuje: Logawater VES patrónu P2000, profi plniaca hlava so štandardným displejom červená/zelená, prevádzkovou knihou a nálepkou VES, nástenný držiak s izoláciou - objemový prietok pre optimálne využitie 300-500 l/h cez automatický obmedzovač prietoku vody - maximálne 6 bar, 30 °C 	7738328645	942,00
Logawater VES NF2000	 <ul style="list-style-type: none"> Náplň pre kartuše Logawater VES P2000/4000 - 1x pre PK2000 - 2x pre PK4000 	7738328646	35,90
Logawater VES NF8000	 <ul style="list-style-type: none"> Náplň pre kartuše Logawater VES P8000/16000 - 1x pre PK8000 - 2x pre PK16000 	7738328647	96,00
Logawater VES Patróna P2000	 <ul style="list-style-type: none"> - náhradná patróna 	7738328648	131,00
Logawater VES Patróna P4000	 <ul style="list-style-type: none"> - náhradná patróna 	7738328649	180,00
Logawater VES Patróna P8000	 <ul style="list-style-type: none"> - náhradná patróna 	7738328650	201,00









5 Rýchlomontážne systémy a úprava vody

Typ	Popis	Objednávacie číslo	Cena v EUR (bez DPH)
Logawater VES Patrona P16000	 - náhradná patróna	7738328651	336,00
Logawater VES FKP	 - s digitálnym displejom merania pre Flex adaptér - s integrovaným digitálnym meračom vodivosti a elektronickým vodomerom - s vymeniteľnou batériou - s izoláciou	7738328662	410,00





Logawater KN

5 Rýchlomontážne systémy a úprava vody

Typ	Popis	Objednávacie číslo	Cena v EUR (bez DPH)
Logawater KN150	 <ul style="list-style-type: none"> - maximálny výkon: do 150 kW - palivo: plyn - rozsah dodávky: neutralizačný box, kazeta 	7739623851	317,00
Logawater KN150 KP	 <ul style="list-style-type: none"> - maximálny výkon: do 150 kW - palivo: plyn - rozsah dodávky: neutralizačný box s čerpadlom kondenzátu, kazeta 	7739623852	475,00
Logawater KN500	 <ul style="list-style-type: none"> - maximálny výkon: do 500 kW - palivo: plyn - rozsah dodávky: neutralizačný box, kazeta 	7739623853	438,00
Logawater KN500 KP	 <ul style="list-style-type: none"> - maximálny výkon: do 500 kW - palivo: plyn - rozsah dodávky: neutralizačný box s čerpadlom kondenzátu, kazeta 	7739623854	595,00
Logawater KN1000	 <ul style="list-style-type: none"> - maximálny výkon: do 1000 kW - palivo: plyn - rozsah dodávky: neutralizačný box, 2 x kazeta 	7739623855	533,00
Logawater KN1000 KP	 <ul style="list-style-type: none"> - maximálny výkon: do 1000 kW - palivo: plyn - rozsah dodávky: neutralizačný box s čerpadlom kondenzátu, 2 x kazeta 	7739623856	691,00
Logawater KN2000	 <ul style="list-style-type: none"> - maximálny výkon: do 2000 kW - palivo: plyn - rozsah dodávky: 2 x neutralizačný box, 4 x kazeta, kaskádová sada 	7739623857	1.112,00
Logawater KN2000 KP	 <ul style="list-style-type: none"> - maximálny výkon: do 2000 kW - palivo: plyn - rozsah dodávky: 2 x neutralizačný box s čerpadlom kondenzátu, 4 x kazeta, kaskádová sada 	7739623858	1.427,00

Príslušenstvo

Typ	Popis	Objednávacie číslo	Cena v EUR (bez DPH)
NE BG	 <ul style="list-style-type: none"> - náhradná kazeta, plyn 	7738344968	97,00
NE BO	 <ul style="list-style-type: none"> - náhradná kazeta, olej 	7738344969	114,00

Logawater KN

Rozmery Logawater KN

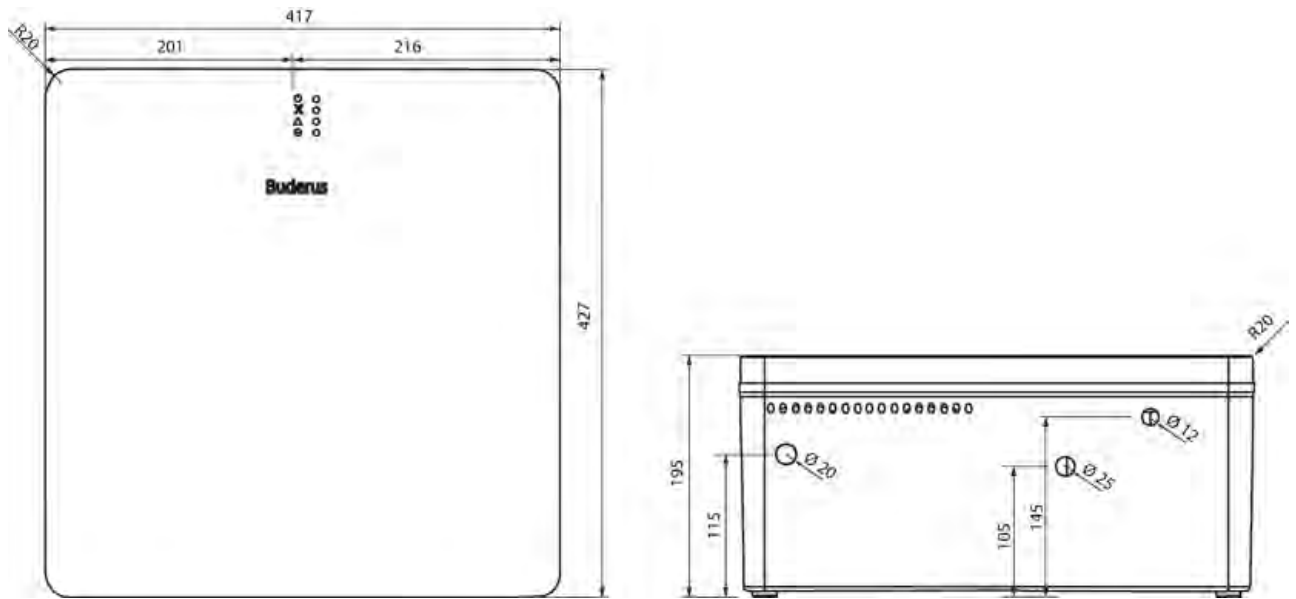

	7739623851	7739623852	7739623853	7739623854	7739623855	7739623856	7739623857	7739623858
	Logawater KN150	Logawater KN150 KP	Logawater KN500	Logawater KN500 KP	Logawater KN1000	Logawater KN1000 KP	Logawater KN2000	Logawater KN2000 KP
Palivo	plyn							
Max. výkon (kW)	150	150	500	500	1000	1000	2000	2000
Vzduchové čerpadlo	-	x	x	x	x	x	x	x
Kondenzačné čerpadlo	-	x	-	x	-	x	-	x
Počet náplní	1	1	1	1	2	2	4	4
Kaskádová sada	-	-	-	-	-	-	x	x

Regulácie

Obsah	Strana
Regulácie EMS plus	6-002
Regulačné systémy Logamatic 5000	6-016
Príslušenstvo	6-022

6 Regulácie



Regulácie EMS plus

Systémový prehľad regulácií

Zariadenia s reguláciou Logamatic BC400

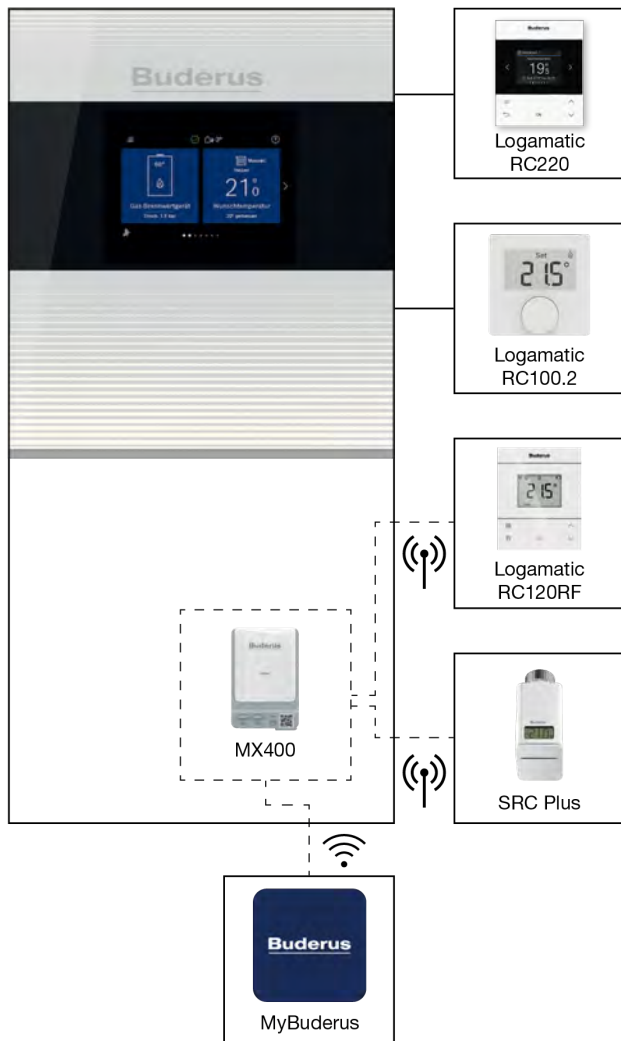

Zariadenia s reguláciou Logamatic BC25.2/BC35.2

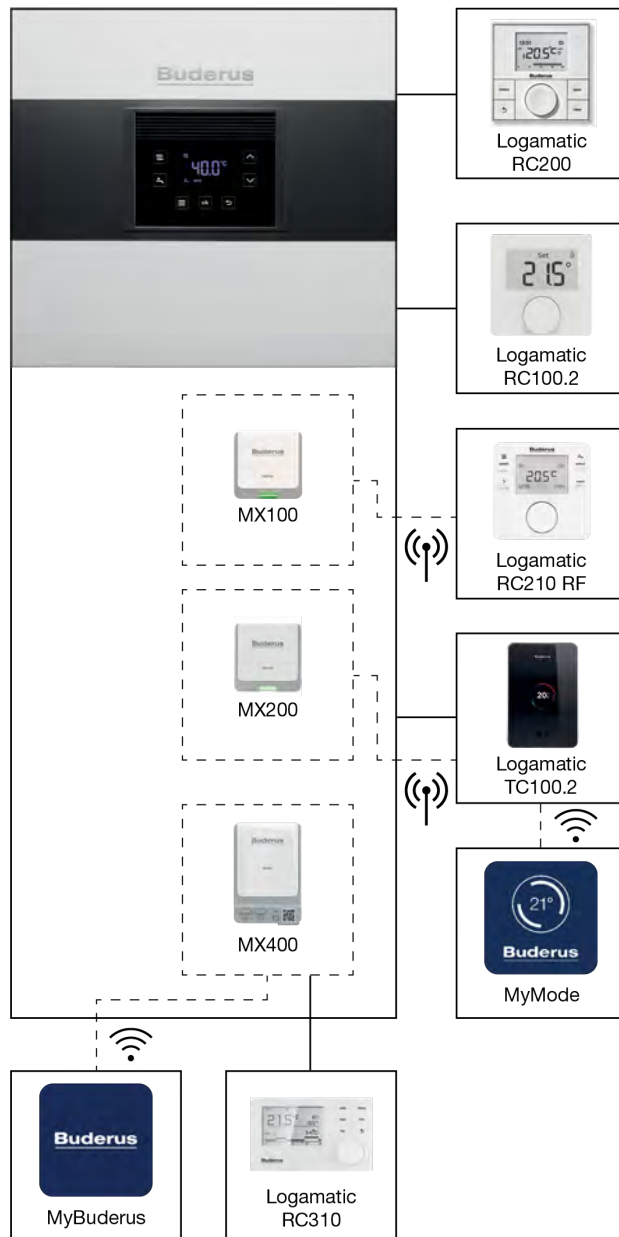

Kotel / vhodný regulátor	BC400	RC310	RC200	RC100.2	TC100.2	RC210RF	RC220	RC120RF
GB192i.2	integrovaný	X	X	●	X	X	●	● ¹⁾
GB172i.2	X	●	●	●	●	●	X	X
GB172i T 50/120	X	●	●	●	●	●	X	X
GB122i	X	●	●	●	●	●	X	X

X nekompatibilné

● kompatibilné

1 bezdrôtové pripojenie



rádiová komunikácia



Wi-Fi komunikácia

6 Regulácie

Logamatic RC220



RC220



BC400

Popis:

Káblvový diaľkový regulátor Logamatic RC220 umožňuje ovládanie najdôležitejších oblastí vykurovacieho systému. Možno ním regulovať dva vykurovacie/chladiace okruhy, teplú vodu, solárnu energiu a systém riadeného vetrania domácnosti.

Ďalšie vlastnosti:

- systémové diaľkové ovládanie s farebným displejom a dotykovými tlačidlami k regulácii BC400
- obsluha až dvoch vykurovacích/chladiacich okruhov pri GB192i.2, teplej vody, solárnej energie, vetrania, bazénu
- zobrazenie priestorovej teploty, vonkajšej teploty, vlhkosti vzduchu

Typ	Popis	Objednávacie číslo	Cena v EUR (bez DPH)
Logamatic RC220	 <ul style="list-style-type: none">- diaľkové ovládanie (káblové) pre Logamatic BC400,- farebný podsvietený displej,- kompatibilný len s GB192i.2, WLW176i / WSW196i / WSW186i	7738112962	126,00

Logamatic RC100.2

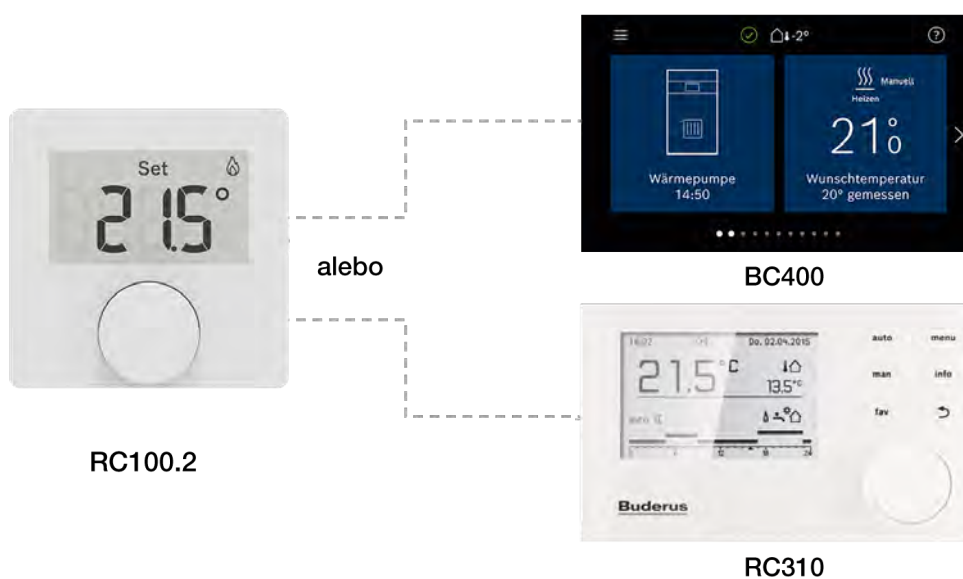
**Popis:**

Digitálny regulátor, určený na riadenie jedného vykurovacieho okruhu kotlovým čerpadlom bez možnosti nastavenia časového programu a prípravy teplej úžitkovej vody, použiteľný i ako diaľkové ovládanie ľubovoľného okruhu v systéme s hlavným regulátorom RC310/BC400. Pripojenie dvojžilovým BUS-káblom. Montážny materiál pre montáž ovládacej jednotky na stenu je súčasťou dodávky.

Ďalšie vlastnosti:

- ukazovateľ poruchy
- servisné hlásenie
- jedna ovládacia jednotka RC100.2 na vykurovací okruh

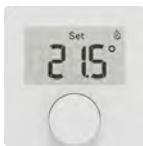
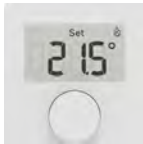
Typ	Popis	Objednávacie číslo	Cena v EUR (bez DPH)
Logamatic RC100.2	 - farba biela	7738112964	69,40
Logamatic RC100.2H	 - diaľkové ovládanie so snímačom vlhkosti	7738112973	145,00

6 Regulácie

Logamatic RC200

Logamatic RC200

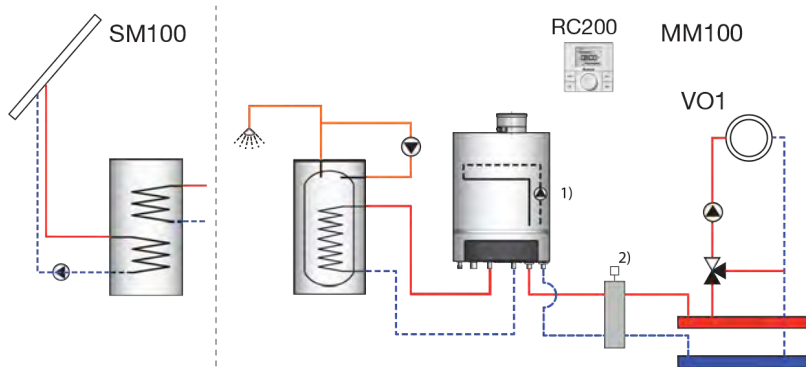



Popis:

Digitálny regulátor, určený na riadenie jedného zmiešaného vykurovacieho okruhu, prípravy TUV a jednoduchého solárneho systému na podporu TUV, použiteľný i ako diaľkové ovládanie ľubovoľného okruhu v systéme s hlavným regulátorom RC310. Pripojenie dvojžilovým BUS-káblom. Montážny materiál pre montáž ovládacej jednotky na stenu je súčasťou dodávky.

Ďalšie vlastnosti:

- ukazovateľ času a dňa v týždni
- konfiguračný asistent samostatne vypracuje po úspešnej inštalácii všetkých komponentov návrh ich konfigurácie
- kompatibilné so všetkými aktuálnymi tepelnými zdrojmi s EMS
- graficky zobrazený časový program
- nastaviteľný 1 dovolenkový interval
- na jeden vykurovací okruh možno použiť jednu ovládaciu jednotku RC200
- zamknutie tlačidiel/detská poistka
- vhodný pre montáž na stenu, alebo pre prenosné používanie v miestnosti

Typ	Popis	Objednávacie číslo	Cena v EUR (bez DPH)
Logamatic RC200	 - farba biela	7738110072	140,00
FA snímač		8738810224	18,10

Logamatic RC310

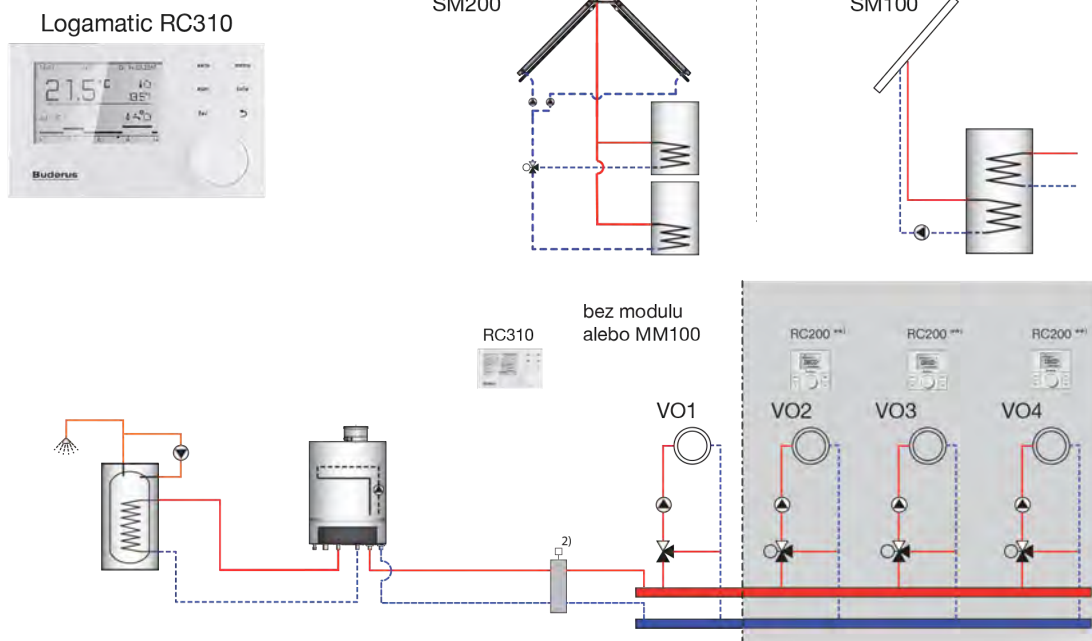

Popis:

Ovládací jednotka RC310 je dvojžilovým zbernicovým káblom spojená s regulačným systémom Logamatic EMS plus a zároveň napájaná prúdom. Voliteľne sa dá ovládací jednotka RC310 pripnúť priamo na kotol na základný regulátor Logamatic BC alebo nainštalovať do obývacej miestnosti pomocou nástenného držiaka. Pri inštalácii v obývacej miestnosti sa dá ovládací jednotka RC310 využiť aj ako komfortný regulátor podľa priestorovej teploty. Ovládanie je zjednodušené použitím veľkých ovládacích prvkov, jedného voliaceho tlačidla pre "obsluhu jednou rukou" (stláčaním a otáčaním jedného otočného regulátora) a obzvlášť veľkého grafického podsvieteného displeja.

Ďalšie vlastnosti:







- tlačidlo "Obľúbené položky" pre priamy prístup k najčastejšie používaným funkciám
- pomocné informačné texty k jednotlivým nastavovacím parametrom (tlačidlo "Info")
- možnosť voľne pomenovať vykurovacie okruhy a časové programy
- rozpoznanie prudkého poklesu teploty resp. otvoreného okna (iba pri regulácii podľa priestorovej teploty)
- konfiguračný asistent samostatne vypracuje po úspešnej inštalácii všetkých komponentov návrh ich konfigurácie
- v spojení so solárnym modulom SM... optimálne využitie solárneho zisku pre teplú vodu ako aj zohľadnenie pasívneho solárneho zisku (cez veľké okenné plochy) pre dodatočnú úsporu paliva v porovnaní s nezávislými solárnymi reguláciami
- graficky zobrazený časový program, vývoj vonkajšej teploty za dva dni ako aj solárna hydraulika zariadenia
- počítadlo prevádzkových hodín integrované do softvéru
- nastaviteľné automatické prispôbovanie zníženej teploty, pre každý vykurovací okruh nastaviteľné samostatne podľa DIN EN 12831 (znižovanie vykurovacej záťaže)
- možnosť použitia druhého zásobníka teplej vody prostredníctvom dodatočne inštalovaného modulu MM100
- zobrazenie priestorovej alebo kotlovej teploty
- zamknutie tlačidiel/detská poistka

Typ	Popis	Objednávacie číslo	Cena v EUR (bez DPH)
Logamatic RC310 s FA snímačom	- farba biela	7738112369	248,00
Logamatic RC310 s FA snímačom	- farba čierna	7738112368	248,00

6 Regulácie

Moduly MX100, MX200, MX400



Typ	Popis	Objednávacie číslo	Cena v EUR (bez DPH)
Modul MX400	 <ul style="list-style-type: none"> - modul pre ovládanie zariadení pomocou smartfónu - pre zariadenie Logamax plus GB122i/172i.2/172iT/192i.2 a Logatherm WSW196i.2, WSW186, WPL..AR, WLW196i a WLW176i 	7738113982	247,00
Držiak k MX400	 <ul style="list-style-type: none"> - držiak k modulu MX400, neobsahuje modul MX400 	7738113986	64,00
Logamatic RC120 RF	 <ul style="list-style-type: none"> - bezdrôtový regulátor pre zariadenie s regulátorom BC400 a modulom MX400 	7738112945	113,00
Modul MX200	 <ul style="list-style-type: none"> - zásuvný modul MX200 (inštalácia do kotla) s elektrickým napájaním pre bezdrôtovú komunikáciu medzi Logamatic TC100.2 a kondenzačným kotlom Logamax plus GB122i/172i.2/172iT 	7738113611	88,50
Logamatic SET RC210 RF	 <ul style="list-style-type: none"> - bezdrôtový priestorový regulátor pre jeden vykurovací okruh a okruh teplej vody pre zariadenie Logamax plus GB122i, GB172i(.2) - set s modulom MX100 	7738113602	259,00
Vonkajší snímač T2 RF	 <ul style="list-style-type: none"> - bezdrôtový vonkajší snímač teploty pre moduly K10 RF a MX100 	7738112343	72,50
Priestorový termostat 230V, Buderus	 <ul style="list-style-type: none"> - priestorový termostat pre podlahové vykurovanie, 230 V 	7724001487	137,00

Modul MM100

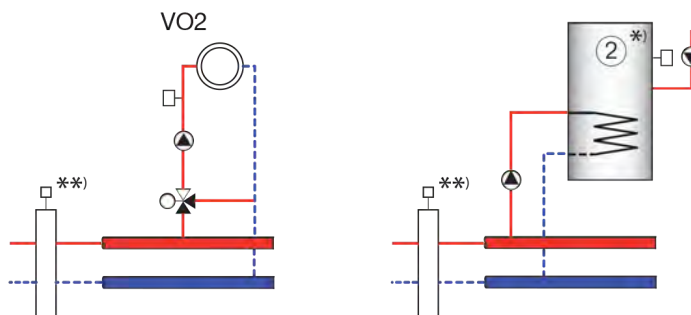

Popis:

Zmiešavací modul MM100 slúži v kombinácii s ovládacou jednotkou RC300/RC200 na riadenie:

- jedného nezmiešavaného vykurovacieho okruhu s čerpadlom a snímačom výhybky alebo
- jedného zmiešavaného vykurovacieho okruhu s čerpadlom, zmiešavacím ventilom, snímačom teploty výstupu a strážcom teploty ako aj snímačom výhybky alebo
- (iba s RC300) druhého okruhu dobijacieho zásobníka s oddeleným plniacim čerpadlom zásobníka, snímačom teploty zásobníka a cirkulačným čerpadlom ako aj vlastným časovým programom.

Ďalšie vlastnosti:

- regulácia vykurovacieho okruhu na základe vonkajšej alebo priestorovej teploty so snímačom výstupnej teploty pre nastavenie akčného člena
- v spojení s ovládacou jednotkou RC300 maximálne päť modulov pre jedno zariadenie (štyri vykurovacie okruhy a druhý okruh dobijacieho zásobníka)
- v spojení s ovládacou jednotkou RC200 maximálne jeden modul pre jedno zariadenie (jeden vykurovací okruh)
- interná komunikácia prostredníctvom dátovej zbernice EMS plus
- možnosť externej požiadavky na teplo
- možnosť pripojenia snímača hydraulického výhybky
- prevádzková a poruchová signalizácia prostredníctvom LED

Typ	Popis	Objednávacie číslo	Cena v EUR (bez DPH)
Modul MM100		7738113392	216,00

6 Regulácie

Modul MS100

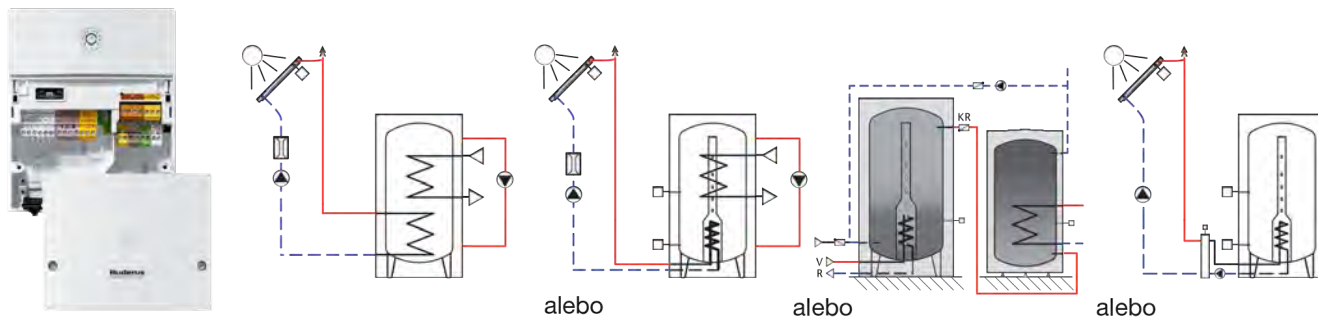

Popis:

Solárny modul MS100 slúži v kombinácii s ovládacou jednotkou RC300 alebo RC200 na reguláciu solárnych zariadení pre ohrev pitnej vody. Ovládanie sa uskutočňuje komfortne v obytnom priestore prostredníctvom grafického zobrazenia hydrauliky a voľby na ovládacej jednotke RC300 príp. cez textové menu na RC200. Solárny modul MS100 možno použiť iba s ovládacími jednotkami RC300 alebo RC200.

Ďalšie vlastnosti:

- regulácia bivalentných zásobníkov teplej vody v solárnych systémoch s termosifónovým princípom a v štandardných solárnych systémoch bez termosifónového princípu
- zistenie solárneho zisku na základe parametrov solárneho zisku zariadenia (výpočtom) alebo pomocou sady WMZ (meraním objemového prietoku a teploty výstupu a spiatočky)
- solárna optimalizácia pre ohrev pitnej vody a podporu vykurovania
- funkcia pre vákuové trubice (naštartovanie čerpadla)
- modul pre namontovanie na stenu alebo pre namontovanie do regulačného prístroja
- indikácia prevádzky kontrolkami LED
- maximálne jeden modul SM100 na zariadenie

Typ	Popis	Objednávacie číslo	Cena v EUR (bez DPH)
Modul MS100	 - solárny modul pre ohrev TÚV	7738101064	256,00

Modul MS200

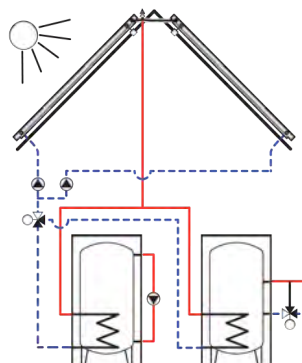

Popis:

Solárny modul MS200 slúži vždy v kombinácii s ovládacou jednotkou RC300 na reguláciu komplexných solárnych zariadení pre ohrev pitnej vody (napr. v prípade dvoch solárnych spotrebičov) a podporu vykurovania. Je možné pripojiť aj ďalšie solárne časti zariadenia, napr. druhé kolektorové pole alebo ohrev vody v bazéne. Ovládanie sa uskutočňuje komfortne v obytnom priestore prostredníctvom grafického zobrazenia hydrauliky a voľby na ovládacej jednotke RC300. Použitím prídavného solárneho modulu MS100 je možné rozšíriť rozsah funkcií. Solárny modul MS200 nemožno kombinovať s RC35 a s MM10, SM10 alebo WM10.

Ďalšie vlastnosti:

- zapojenie externého výmenníka tepla v kolektorovom poli so samostatnou reguláciou primárneho a sekundárneho čerpadla
- nastaviteľná priorita pre druhý zásobník
- prepínanie zásobníkov prostredníctvom ventilu alebo dodatočného solárneho čerpadla
- funkcia ohrevu vody pre bazén
- druhé kolektorové pole (regulácia západ/východ)
- solárna podpora vykurovania so zmiešanou reguláciou teploty spiatočky dobíjacieho zásobníka
- prečerpávanie zo solárne vyhriateho dobíjacieho zásobníka do pohotovostného zásobníka s vnútorným výmenníkom tepla
- indikácia prevádzky kontrolkami LED

Typ	Popis	Objednávacie číslo	Cena v EUR (bez DPH)
Modul MS200	 - solárny modul pre ohrev TUV a podporu vykurovania	7738101059	353,00

6 Regulácie

Modul MC400

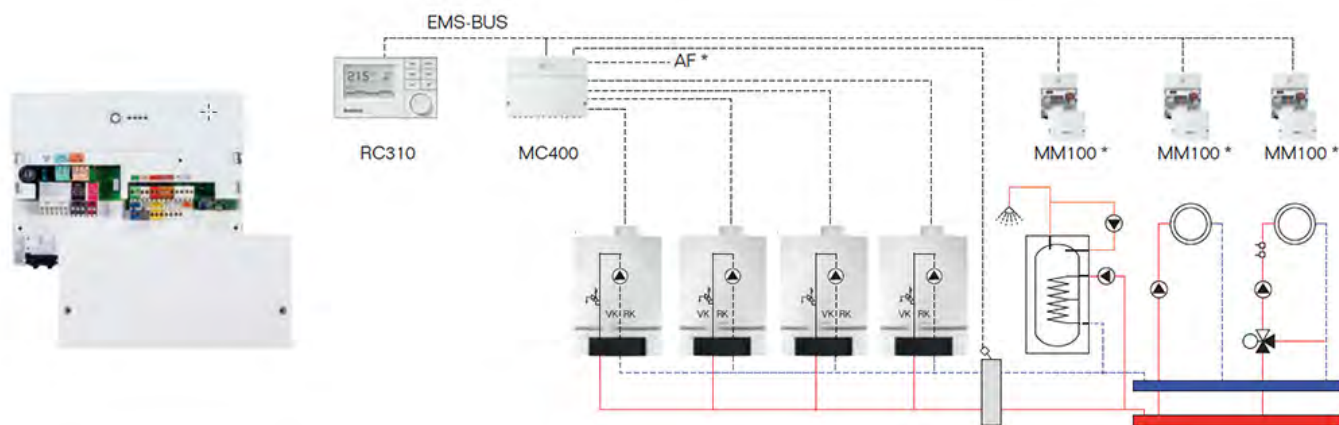

Popis:

Kaskádový modul na ovládanie viacerých kotlov s EMS. Možnosť ovládania jedného až štyroch kotlov. Modul MC400 je rozšíriteľný maximálne o 4x MM100 (vykurovací okruh 1-4), 2x teplá voda a nabíjacie čerpadlo (MM100, adr. 9 + 10).

Výhodou modulu je jednoduché základné nastavenie a hromadné chybové hlásenie cez bezpotenciálový kontakt.

5 modulov MC400 (maximum) môže byť kaskádovaných až pre 16 kotlov (2 x MC400 = max. 7 kotlov; 3 x MC400 = max 10 kotlov; 4x MC400 = max. 13 kotlov).

Ďalšie vlastnosti:

Modul upravuje celkový výkon kaskády podľa rozdielu medzi teplotou výstupu (na hydraulickéj výhybke alebo na výmenníku tepla slúžiacemu na oddelenie systému) a požadovanou teplotou systému. Za týmto účelom sa kotly postupne zapínajú alebo vypínajú. Výkon kotlov sa upravuje vždy prostredníctvom nastaveného výkonu a ako požadovanú hodnotu teploty vždy dostávajú maximálnu možnú požadovanú teplotu. Skôr než sa zapne ďalší kotol, modul na 2 minúty aktivuje čerpadlo vykurovania, aby kotol dosiahol prevádzkovú teplotu. Pri zapnutí alebo vypnutí každého kotla spôsobuje výraznú náhlu zmenu výkonu. Za účelom redukcie náhlej zmeny výkonu modul využíva predchádzajúci zapnutý kotol. Modul preto najskôr zvýši výkon prvého kotla na maximum. Po zapnutí ďalšieho kotla zároveň zníži výkon prvého kotla. Takto druhý kotol nespôsobí náhlu zmenu celkového výkonu. Ak je potrebný ešte vyšší výkon, modul znova zvýši výkon prvého kotla. Druhý kotol pracuje na minimálny výkon. Modulácia druhého kotla sa vykoná až potom, keď prvý kotol znova dosiahne maximálny výkon. V prípade potreby príslušného výkonu sa tento postup bude opakovať dovtedy, kým všetky kotly nebudú pracovať na plný výkon.

Typ	Popis	Objednávacie číslo	Cena v EUR (bez DPH)
Modul MC400		7738111002	363,00



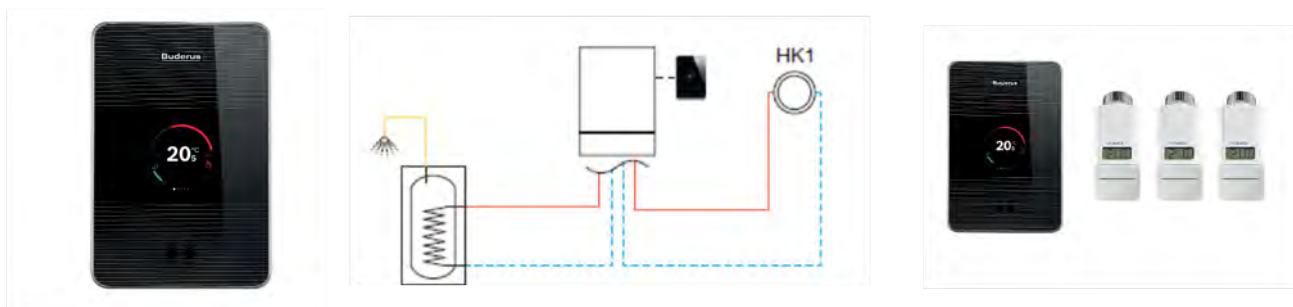



Logamatic TC100.2

**Popis:**

Regulátor Logamatic TC100 umožňuje mobilné ovládanie vykurovania. Pomocou smartfónu môžete v ľubovoľnom čase pohodlne a intuitívne regulovať napr. teploty vášho vykurovacieho okruhu a teplej vody, okrem toho máte prehľad o aktuálnom prevádzkovom stave a spotrebe energie vášho vykurovacieho zariadenia.

Ďalšie vlastnosti:

- inteligentný regulátor s pripojením na internet
- komfortné užívateľské rozhranie
- flexibilné riadenie pomocou aplikácie a smartfónu
- inteligentné funkcie ako rozpoznanie prítomnosti, zobrazenie spotreby, senzor priblíženia
- zisťovanie vonkajšej teploty pomocou snímača alebo z internetu
- rýchla inštalácia (2-vodičová zbernica)
- WLAN spojenie s lokálnym routerom
- záruka maximálnej bezpečnosti údajov garantovaná značkou Buderus
- vhodný pre plynové kondenzačné kotly, s jedným vykurovacím okruhom a prípravou teplej vody
- informácie o kompatibilných kotloch nájdete na www.buderus-logamaticTC100.com

Typ	Popis	Objednávacie číslo	Cena v EUR (bez DPH)
Logamatic TC100.2	 - inteligentný dotykový regulátor s ovládaním cez aplikáciu MyMode (iOS, Android)	7736701399	324,00
Logamatic TC100.2 set	 - set dotykového regulátora a 3 bezdrôtových termostatických hlavíc	7736701400	581,00
Inteligentná hlavica	 - bezdrôtová termostatická hlavica	7736701574	103,00
EasyControl adaptér	 - adaptér EasyControl umožňujúci použitie regulátora TC100.2 so zariadeniami GB112/U025 (s UBA 1-) alebo staršími on/off kontaktmi	7736701654	54,40
Modul MX200	 - zásuvný modul MX200 (inštalácia do kotla) s elektrickým napájaním pre bezdrôtovú komunikáciu medzi Logamatic TC100.2 a kondenzačným kotlom Logamax plus GB122i/172i.2/172iT	7738113611	88,50
EasyControl držiak	 - držiak pre TC100.2 s elektrickým napájaním a bezdrôtovú komunikáciu. Možnosti použitia: 1) bezdrôtová komunikácia s inteligentnými hlavícami Bosch, 2) bezdrôtová komunikácia s GB122i a inteligentnými hlavícami Bosch.	7736701576	54,10
Priestorový termostat 230V, Buderus	 - priestorový termostat pre podlahové vykurovanie, 230 V	7724001487	137,00

6 Regulácie

Modul MU100

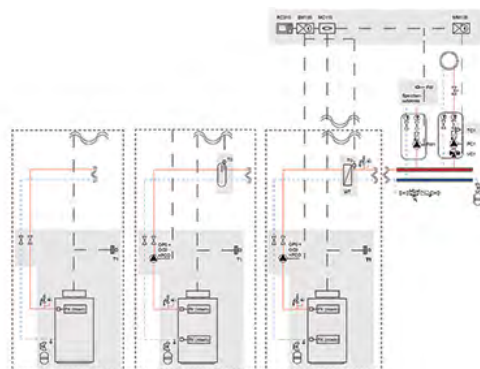

Popis:

Modul slúži ako rozširujúci modul pre kotly EMS a EMS plus.

Ďalšie vlastnosti:

- modul dokáže prispôbiť prostredníctvom externého radiaceho signálu 0-10 V (jednosmerné napätie) teplotu výstupu kotla alebo výkon nástenného kotla
- modul hlási inštalatérovi poruchy nástenného kotla ako aj poruchy zariadenia, s výnimkou servisných hlásení, porúch externého regulátora alebo údržby
- v prípade plynových nástenných kotlov môže modul slúžiť na riadenie druhého magnetického ventilu
- modul slúži na modulačnú reguláciu otáčok „Flow Control“ čerpadla kotlového okruhu (0-10 V alebo impulzovo šírková modulácia) v kombinácii s hydraulickou výhybkou alebo výmenníkom tepla

Typ	Popis	Objednávacie číslo	Cena v EUR (bez DPH)
Modul MU100	 - rozširujúci modul pre kotly EMS a EMS plus	7738110145	278,00

Modul AM200



Popis:

Modul umožňuje pripojenie alternatívneho zdroja tepla na EMS-regulačný systém. Ako alternatívny zdroj tepla môžu slúžiť napr. teplovodné krbové kachle alebo kotol na biomasu. Systém môže byť vybavený ďalším nástenným kotlom alebo stacionárnym kotlom, ako aj solárnymi alebo inými externými zdrojmi tepla ohrievajúcimi akumuláciu nádrž.



Ďalšie vlastnosti:

- modul slúži na pripojenie alternatívneho zdroja tepla na EMS-regulačný systém. Voliteľne môže byť ovládaný alternatívny zdroj tepla
- modul slúži na blokovanie / uvoľnenie konvenčného zdroja tepla s EMS plus
- modul slúži na riadenie nabíjania a vybíjania akumulácie nádrže s príslušnou čerpadlovou skupinou a ventilmi
- modul slúži k registrácii teploty akumulácie nádrže, teploty na výstupe systému, vonkajšej teploty a teploty na výstupe, teploty spalín, teploty spiatocky alternatívneho zdroja tepla

Typ	Popis	Objednávacie číslo	Cena v EUR (bez DPH)
Modul AM200	 - modul pre pripojenie alternatívneho zdroja tepla k regulačnému systému EMS	7738110117	342,00



Logamatic 5000

Logamatic 5313

Logamatic 5313

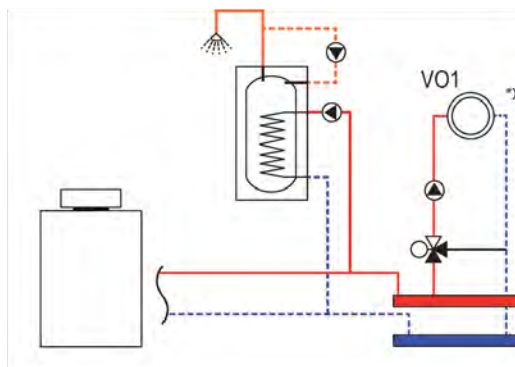
**Popis:**

Regulátor Logamatic 5313 môže voliteľne regulovať podľa vonkajšej teploty buď kotlový okruh s akčným členom a čerpadlom kotlového okruhu alebo vykurovací okruh s akčným členom. Na napojenie priestorovej teploty sa používa diaľkové ovládanie BFU. Regulačné funkcie riadia obehové čerpadlá prostredníctvom samostatného 2-bodového signálu (230 V AC) a akčné členy vykurovacích okruhov pomocou samostatného 3-bodového signálu (230 V AC). Pre rôzne vykurovacie systémy, ktoré sa bežne vyskytujú v praxi, sú v regulátore uložené vhodné vykurovacie krivky. Prispôbenie zloženiu zariadenia sa vykonáva jednoducho a individuálne prostredníctvom dotykového displeja regulátora.

Nastaviteľné vykurovacie systémy:**1. Vykurovacie teleso/podlaha**

- automatický výpočet vhodnej vykurovacej krivky podľa príslušného vykurovacieho systému

2. Pätný bod



- predbežná regulácia okruhov ventilácie; vykurovacia krivka lineárne spája 2 body, výška teploty výstupu závisí od vonkajšej teploty

3. Konštantne

- predbežná regulácia okruhov ventilácie alebo vykurovania bazéna; vykuruje sa nezávisle od vonkajšej teploty vždy na konštantnú požadovanú teplotu výstupu

4. Priestor

- požadovaná hodnota teploty výstupu závisí iba od nameranej priestorovej teploty
- pomocou ďalších funkcií je možné prispôsobiť každú funkciu vykurovacieho okruhu požiadavkám zariadenia
- prispôbenie teploty poklesu podľa DIN EN 12831
- rôzne druhy poklesu pre stlmenú príp. nočnú prevádzku
- napojenie priestorovej teploty

Typ	Popis	Objednávacie číslo	Cena v EUR (bez DPH)
Logamatic 5313		7736602050	1.988,00
VPN Router ERT50-B	 - modul pre diaľkovú správu	7736603505	876,00

6 Regulácie

Modul MM

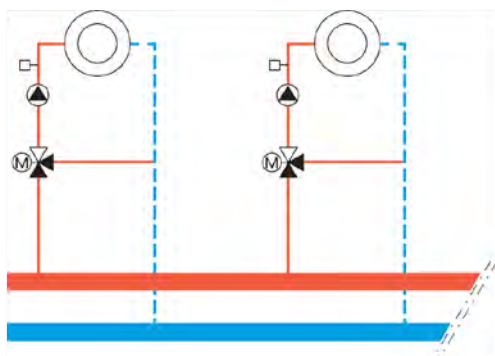

Prednosti funkčného modulu MM:

- možnosť pripojiť diaľkové ovládanie
- alternatívne externé prepínanie medzi dennou a nočnou prevádzkou s voliteľným časovým ohraňčením
- vykurovací okruh je ako predbežne regulovaný okruh nastaviteľný prostredníctvom externej požiadavky
- beznapätový vstup, napr. pre napojenie signalizácie poruchy čerpadla
- automatické prispôsobovanie poklesu teploty podľa DIN EN 12831 je pre vykurovacie okruhy separátne nastaviteľné
- dovolenková prevádzka s voliteľnou funkciou poklesu teploty
- úroveň manuálneho ovládania pre vykurovací okruh prostredníctvom dotykového displeja

Typ	Popis	Objednávacie číslo	Cena v EUR (bez DPH)
FM-MM	 - pre 2 VO so zmiešavacím ventilom	8718598828	311,00

Modul MW

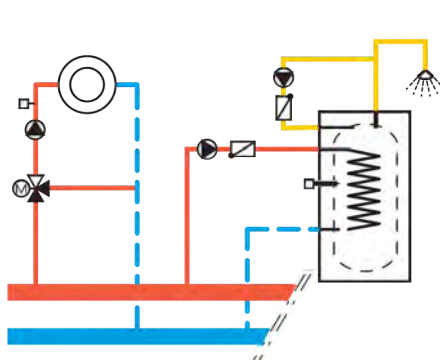

Prednosti funkčného modulu MW:

- ohrev pitnej vody s vlastným časovým kanálom alebo časovo naviazaný na vykurovacie okruhy
- ohrev pitnej vody voliteľne v prioritnej prevádzke alebo paralelne ku vykurovacím okruhom
- riadenie obehového čerpadla s intervalovým zapojením alebo s trvalou prevádzkou a vlastným časovým kanálom
- optimalizované plnenie pitnej vody prostredníctvom využívania zvyškového tepla vykurovacieho kotla
- vstup pre zapojenie externej signalizácie porúch
- externý vstup pre jednorazové zohriatie teplej vody mimo zadaných časov alebo pre aktiváciu termickej dezinfekcie
- možnosť dennej termickej dezinfekcie

Typ	Popis	Objednávacie číslo	Cena v EUR (bez DPH)
FM-MW	 - pre 1 VO so zmiešavacím ventilom a prípravou TÚV	8718598831	311,00

6 Regulácie

Modul AM

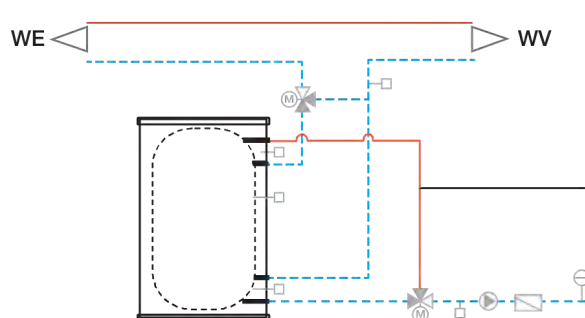
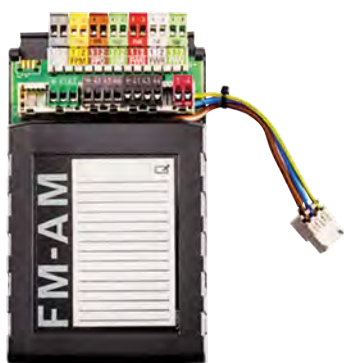

Prednosti funkčného modulu AM:

- zapojenie regeneratívnych zdrojov tepla v integráciu do celkového systému, ako napr. kogeneračná jednotka, tepelné čerpadlo, peletový kotol
- zapojenie dobíjajúcich zásobníkov do vykurovacieho zariadenia integráciou do celkového systému, prostredníctvom rôznych možností zapojenia
- požiadavka „automatického“ alternatívneho zdroja tepla prostredníctvom beznapätového kontaktu za účelom pokrytia základného zaťaženia voliteľnými stratégiami a/alebo časovým programom
- riadenie kotlového okruhu alternatívneho zdroja tepla

Typ	Popis	Objednávacie číslo	Cena v EUR (bez DPH)
FM-AM	 - modul alternatívneho tepelného zdroja	7736602072	437,00

Modul CM

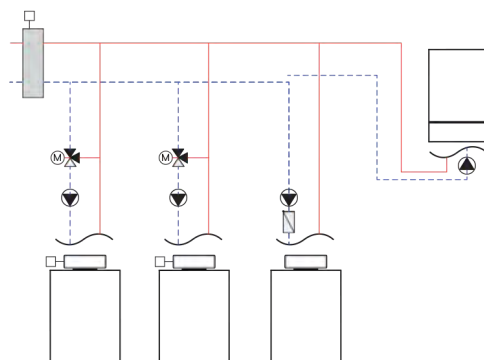







Prednosti funkčného modulu CM:

- možnosť ľubovoľnej kombinácie vykurovacích kotlov
- paralelný/sériový spôsob prevádzky pre zohľadnenie špecifických stupňov využitia
- zapojenie strategického dobíjacieho zásobníka pre alternatívnu štruktúru zariadenia so spínacími snímačmi
- obmedzenie zaťaženia sa realizuje voliteľne podľa vonkajšej teploty alebo externým kontaktom
- zmena poradia vykurovacích kotlov je voliteľne denná, podľa vonkajšej teploty, podľa prevádzkových hodín alebo externým kontaktom
- maximálne štyri funkčné moduly na zariadenie (zodpovedá 16 zdrojom tepla)
- komunikácia s kotlami s Logamatic 5000 cez sieťové rozhranie
- komunikácia so zdrojmi tepla EMS cez EMS zbernicu

Typ	Popis	Objednávacie číslo	Cena v EUR (bez DPH)
FM-CM	 - kaskádový modul	7736602091	418,00

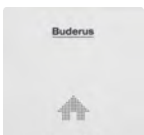
6 Regulácie

Príslušenstvo			
Typ	Popis	Objednávacie číslo	Cena v EUR (bez DPH)
FA snímač		8738810224	18,10
FSS	 - snímač teploty solárneho okruhu (v spojení s FM443 pre druhý spotrebič)	5991520	26,70
HZG podpora vykurovania	 - rozširovací sada pre solárnu podporu vykurovania (v spojení s FM443)	5991530	348,00
ZB počítadlo prevádzkových hodín	 - k regulátoru Logamatic 2101	7063602	50,10
Ponorné puzro pre snímač FV/FZ	- R1/2", dĺžka 100 mm	5446142	14,90
Snímač hydraulické výhybky		7735502296	27,70
Snímač NTC RD 6,0	 - snímač teploty TUV pre zapojenie do regulátora Logamatic 4111/4112	7735502288	59,70
CO detektor Buderus	 CO detektor s akustickým (85 dB(A)) a optickým signálom, integrovanou batériou so životnosťou 10 rokov, funkciou pamäte alarmu pre nespozorovaný alarm, rozmerom je 95x95x25 mm a prevádzkovou teplotou -10 až +45 °C.	7736606212	77,90
Modul k CO detektoru	 Modul k CO detektoru pre kombináciu s CO detektorom Bosch, s bezpotenciálovým alebo 230 V / 10A spínacím kontaktom, napájaním 100 až 240 V 50 / 60Hz, triedou ochrany IP40, rozmerom 146x96x53 mm a prevádzkovou teplotou -10 až +45 °C.	7736606213	113,00



Solárna technika

Obsah	Strana
Logasol SKN 4.0	7-002
Logasol SKR	7-013
Logasol KS	7-020
Zásobníky	7-028









Logasol SKN 4.0

Logasol SKN 4.0

Typ	Popis	Objednávacie číslo	Cena v EUR (bez DPH)
Logasol SKN 4.0 zvislé prevedenie		8718530938	872,00
Logasol SKN 4.0 vodorovné prevedenie		8718530939	937,00

Kolektor	Absorpčná plocha (m ²)	Výška (mm)	Šírka (mm)	Hĺbka (mm)	Hmotnosť (kg)
SKN 4.0 zvislé prevedenie	2,37	2017	1175	87	40
SKN 4.0 vodorovné prevedenie	2,37	1175	2017	87	40





Príslušenstvo

Typ	Popis	Objednávacie číslo	Cena v EUR (bez DPH)
Pripojovacia sada pre SKN 4.0 na plochú strechu		8718531628	74,70
Pripojovacia sada pre SKN 4.0 do strechy		8718531629	121,00
Pripojovacia sada pre SKN 4.0 nad strechu		8718531630	100,00
Odvzdušňovacia sada SKN 4.0	 - 1 kus pre jeden rad kolektorov	8718531048	124,00
Odlučovač vzduchu LA1	 - pre odvzdušnenie solárneho zariadenia s tlakovým plnením - potrebné tlakové plnenie plniacou stanicou BS01 - potrebný počet: 1x pre solárne zariadenie	83007340	121,00
Odlučovač vzduchu LA1	 - pre odvzdušnenie solárneho zariadenia s tlakovým plnením - potrebné tlakové plnenie plniacou stanicou BS01 - potrebný počet: 1x pre solárne zariadenie	83007342	118,00
Prepojovacia sada dvoch radov kolektorov	 - pre sériové zapojenie dvoch radov kolektorov nad sebou	83077300	68,20



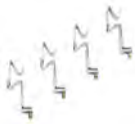

7 Solárna technika

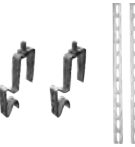



Montáž nad strešnú krytinu pre Logasol SKN 4.0 - zvislé prevedenie

Vlnová škridla, tehlová škridla, bobrovka

Typ	Popis	Objednávacie číslo	Cena v EUR (bez DPH)
Základná sada / montážna sada	 - 1 ks pre 1 rad kolektorov	8718531017	121,00
Rozširujúca sada / montážna sada	 - počet kolektorov spolu - počet radov	8718531018	93,00
Záves na strechu	 - vlnová škridla, tehlová škridla, bobrovka	8718531023	74,70
Prídavná základná sada / prídavná lišta	 - 1 ks pre 1 rad kolektorov; výška budovy > 20 m a/alebo zaťaženie snehom > 2 kN	8718531026	57,60
Prídavná rozširovacia sada / prídavná lišta	- počet kolektorov spolu - počet radov; výška budovy > 20 m a/alebo zaťaženie snehom > 2 kN	8718531027	59,70
Prídavná základná sada / profil pre zaťaženie snehom	 - 1 ks pre kolektor; výška budovy > 20 m a/alebo zaťaženie snehom > 2 kN	8718531028	152,00



Bridlica, šindel

Typ	Popis	Objednávacie číslo	Cena v EUR (bez DPH)
Základná sada / montážna sada	 - 1 ks pre 1 rad kolektorov	8718531017	121,00
Rozširujúca sada / montážna sada	 - počet kolektorov spolu - počet radov	8718531018	93,00
Záves nad strechu	 - 1 ks pre kolektor; bridlica, šindel	8718531024	60,80
Prídavná základná sada / prídavná lišta	 - 1 ks pre 1 rad kolektorov; výška budovy > 20 m a/alebo zaťaženie snehom > 2 kN	8718531026	57,60
Prídavná rozširovacia sada / prídavná lišta	- počet kolektorov spolu - počet radov; výška budovy > 20 m a/alebo zaťaženie snehom > 2 kN	8718531027	59,70
Profil pre zaťaženie snehom	 - 1 ks pre kolektor; výška budovy > 20 m a/alebo zaťaženie snehom > 2 kN	8718531029	152,00

Vlnitý eternit, plech			
Typ	Popis	Objednávacie číslo	Cena v EUR (bez DPH)
Základná sada / montážna sada	 - 1 ks pre 1 rad kolektorov	8718531017	121,00
Rozširujúca sada / montážna sada	 - počet kolektorov spolu - počet radov	8718531018	93,00
Záves nad strechu	 - 1 ks pre kolektor; vlnitý eternit, plech	8718531025	113,00
Prídavná základná sada / prídavná lišta	 - 1 ks pre 1 rad kolektorov; výška budovy > 20 m a/alebo zaťaženie snehom > 2 kN	8718531026	57,60
Prídavná rozširovacia sada / prídavná lišta	- počet kolektorov spolu - počet radov; výška budovy > 20 m a/alebo zaťaženie snehom > 2 kN	8718531027	59,70
Profil pre zaťaženie snehom	 - 1 ks pre kolektor; výška budovy > 20 m a/alebo zaťaženie snehom > 2 kN	8718531030	152,00

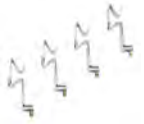

Montáž nad strešnú krytinu pre Logasol SKN 4.0 - vodorovné prevedenie

Vlnová škridla, tehlová škridla, bobrovka



Typ	Popis	Objednávacie číslo	Cena v EUR (bez DPH)
Základná sada / montážna sada	 - 1 ks pre 1 rad kolektorov	8718531019	121,00
Rozširujúca sada / montážna sada	 - počet kolektorov spolu - počet radov	8718531022	93,00
Záves na strechu	 - vlnová škridla, tehlová škridla, bobrovka	8718531023	74,70

7 Solárna technika

Bridlica, šindel

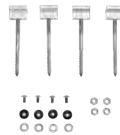

Typ	Popis	Objednávacie číslo	Cena v EUR (bez DPH)
Základná sada / montážna sada	 - 1 ks pre 1 rad kolektorov	8718531019	121,00
Rozširujúca sada / montážna sada	 - počet kolektorov spolu - počet radov	8718531022	93,00
Záves nad strechu	 - 1 ks pre kolektor; bridlica, šindel	8718531024	60,80

Vlnitý eternit, plech



Typ	Popis	Objednávacie číslo	Cena v EUR (bez DPH)
Základná sada / montážna sada	 - 1 ks pre 1 rad kolektorov	8718531019	121,00
Rozširujúca sada / montážna sada	 - počet kolektorov spolu - počet radov	8718531022	93,00
Záves nad strechu	 - 1 ks pre kolektor; vlnitý eternit, plech	8718531025	113,00

Montáž do strechy pre Logasol SKN 4.0 - zvislé prevedenie



Vlnová škridla, tehlová škridla

Typ	Popis	Objednávacie číslo	Cena v EUR (bez DPH)
Základná sada pre 1 kolektor	 - pre jeden kolektor	8718530980	597,00
Základná sada pre 2 kolektory	 - pre dva kolektory	8718530987	901,00
Rozširujúca sada	 - počet kolektorov spolu - 2	8718530988	491,00

Bridlica, šindel, bobrovka

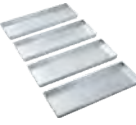

Typ	Popis	Objednávacie číslo	Cena v EUR (bez DPH)
Základná sada pre 1 kolektor	 - pre jeden kolektor	8718530992	597,00
Základná sada pre 2 kolektory	 - pre dva kolektory	8718530999	901,00
Rozširujúca sada	 - počet kolektorov spolu - 2	8718531000	491,00

Montáž na plochú strechu pre Logasol SKN 4.0 - zvislé prevedenie

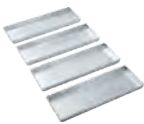

Typ	Popis	Objednávacie číslo	Cena v EUR (bez DPH)
Základná sada	 - 1 ks pre 1 rad kolektorov	8718531031	305,00
Rozširovacia sada	- počet kolektorov v rade - 1	8718531032	208,00
Sada záťažových vaní	 - 1 sada pre 1 kolektor, pre zaistenie stojanov záťažou	8718531035	148,00
Prídavná podpera pre stojan na plochú strechu		8718531036	105,00
Prídavná základná sada / prídavná lišta	 - 1 ks pre 1 rad kolektorov; výška budovy > 20 m a/alebo zaťaženie snehom > 2 kN	8718531026	57,60
Prídavná rozširovacia sada / prídavná lišta	- počet kolektorov spolu - počet radov; výška budovy > 20 m a/alebo zaťaženie snehom > 2 kN	8718531027	59,70

7 Solárna technika

Montáž na plochú strechu pre Logasol SKN 4.0 - vodorovné prevedenie

Typ	Popis	Objednávacie číslo	Cena v EUR (bez DPH)
Základná sada	- 1 ks pre 1 rad kolektorov	8718531033	268,00
Rozširovacia sada	- počet kolektorov v rade - 1	8718531034	247,00
Sada záťažových vaní	 - 1 sada pre 1 kolektor, pre zaistenie stojanov záťažou	8718531035	148,00
Prídavná podpera pre stojan	 - 1 ks pre 1 rad kolektorov	8718531037	74,70

Montáž na fasádu pre Logasol SKN 4.0 - zvislé prevedenie

Typ	Popis	Objednávacie číslo	Cena v EUR (bez DPH)
Základná sada	 - 1 ks pre 1 rad kolektorov	8718531031	305,00
Rozširovacia sada	- počet kolektorov v rade - 1	8718531032	208,00
Prídavná základná sada / prídavná lišta	 - 1 ks pre 1 rad kolektorov; výška budovy > 20 m a/alebo zaťaženie snehom > 2 kN	8718531026	57,60
Prídavná rozširovacia sada / prídavná lišta	- počet kolektorov spolu - počet radov; výška budovy > 20 m a/alebo zaťaženie snehom > 2 kN	8718531027	59,70

Montáž na fasádu pre Logasol SKN 4.0 - vodorovné prevedenie

Typ	Popis	Objednávacie číslo	Cena v EUR (bez DPH)
Základná sada	- 1 ks pre 1 rad kolektorov	8718531033	268,00
Rozširovacia sada	- počet kolektorov v rade - 1	8718531034	247,00

Pomoc pri výbere príslušenstva pre Logasol SKN 4.0

Montáž nad strechu

Pomoc pri výbere príslušenstva

Logasol SKN 4.0	Celkový počet kolektorov	2		3			4			5			6			7		8			9			10		
		1	2	1	2	3	1	2	2	1	2	1	2	2	3	1	2	1	2	2	1	2	3	1	2	2
	Počet radov	1	2	1	2	3	1	2	2	1	2	1	2	2	3	1	2	1	2	2	1	2	3	1	2	2
	Počet kolektorov v rade	2	1	3	2	1	4	2	2	5	3	6	3	3	2	7	4	8	4	4	9	5	3	10	5	5
	Hydraulické sériové zapojenie	-	Á	-	Á	Á	-	Á	-	-	Á	-	Á	-	Á	-	Á	-	Á	-	Á	Á	-	Á	-	
	Hydraulické paralelné zapojenie	-	-	-	-	-	-	-	Á	-	-	-	-	Á	-	-	-	-	Á	-	-	-	-	-	Á	

Hydraulické pripojenie

Logasol SKN 4.0	Pripojovacia sada SKN 4.0	8718531630	1	1	1	1	1	1	1	2	1	1	1	1	2	1	1	1	1	1	2	1	1	1	1	2
	Prepojovacia sada 2 radov kol.	83077300	-	1	-	1	2	-	1	-	-	1	-	1	-	2	-	1	-	1	-	1	2	-	1	-
	Odvzdušňovacia sada SKN 4.0	8718531048	1	1	1	1	1	1	1	2	1	1	1	1	2	1	1	1	1	1	2	1	1	1	1	2

Montážne sady

Logasol SKN 4.0	Základná sada	vlnová škridla, tehlová škridla, bobrovka	8718531017 s 8718531023																										
		bridlica, šindel	8718531017 s 8718531024	1	2	1	2	3	1	2	2	1	2	1	2	2	3	1	2	1	2	2	1	2	3	1	2	2	
		vlnitý eternit, plech	8718531017 s 8718531025																										
	Rozširov. sada	vlnová škridla, tehlová škridla, bobrovka	8718531018 s 8718531023																										
		bridlica, šindel	8718531018 s 8718531024	1	-	2	1	-	3	2	2	4	3	5	4	4	3	6	5	7	6	6	8	7	6	9	8	8	
		vlnitý eternit, plech	8718531018 s 8718531025																										
	zvislé preved.	Prídavná základná sada	vlnová škridla, tehlová škridla, bobrovka	8718531026 s 8718531028																									
			bridlica, šindel	8718531026 s 8718531029	1	2	1	2	3	1	2	2	1	2	1	2	2	3	1	2	1	2	2	1	2	3	1	2	2
			vlnitý eternit, plech	8718531026 s 8718531030																									
	Prídavná rozširov. sada	vlnová škridla, tehlová škridla, bobrovka	8718531027 s 8718531028																										
		bridlica, šindel	8718531027 s 8718531029	1	-	2	1	-	3	2	2	4	3	5	4	4	3	6	5	7	6	6	8	7	6	9	8	8	
		vlnitý eternit, plech	8718531027 s 8718531030																										

7 Solárna technika

Montážne sady																												
Logasol SKN 4.0	Základná sada	vlnová škridla, tehlová škridla, bobrovka	8718531019 s 8718531023	1	2	1	2	3	1	2	2	1	2	1	2	2	3	1	2	1	2	2	1	2	3	1	2	2
		bridlica, šindel'	8718531019 s 8718531024																									
		vlnitý eternit, plech	8718531019 s 8718531025																									
	Rozšírov. sada	vlnová škridla, tehlová škridla, bobrovka	8718531022 s 8718531023	1	-	2	1	-	3	2	2	4	3	5	4	4	3	6	5	7	6	6	8	7	6	9	8	8
		bridlica, šindel'	8718531022 s 8718531024																									
		vlnitý eternit, plech	8718531022 s 8718531025																									

Montáž do strechy

Pomoc pri výbere príslušenstva																						
Logasol SKN 4.0	Celkový počet kolektorov											1	2	3	4	5	6	7	8	9	10	
	Počet radov											1	1	1	1	1	1	1	1	1	1	
	Počet kolektorov v rade											1	2	3	4	5	6	7	8	9	10	
Hydraulické pripojenie																						
Logasol SKN 4.0	Pripojovacia sada											8718531630	1	1	1	1	1	1	1	1	1	1
	Odvzdušňovacia sada											8718531048	1	1	1	1	1	1	1	1	1	1
Montážne sady																						
Logasol SKN 4.0	Jeden kolektor	vlnová škridla, tehlová škridla	8718530980	1	-	-	-	-	-	-	-	-	-	-								
		bridlica, šindel', borovka	8718530992																			
	Základná sada pre 2 kolektory	vlnová škridla, tehlová škridla	8718530987	-	1	1	1	1	1	1	1	1	1	1								
		bridlica, šindel', borovka	8718530999																			
	Rozširovacia sada	vlnová škridla, tehlová škridla	8718530998	-	-	1	2	3	4	5	6	7	8									
		bridlica, šindel', borovka	8718531000																			

Montáž na plochú strechu a fasádu

Pomoc pri výbere príslušenstva																													
Logasol SKN 4.0	Celkový počet kolektorov	2		3			4			5			6			7		8			9			10					
	Počet radov	1	2	1	2	3	1	2	2	1	2	1	2	2	3	1	2	1	2	2	1	2	3	1	2	2			
	Počet kolektorov v rade	2	1	3	2	1	4	2	2	5	3	2	6	3	3	2	7	4	3	8	4	4	9	5	4	3	10	5	5
	Hydraulické sériové zapojenie	-	Á	-	Á	Á	-	Á	-	-	Á	-	Á	-	Á	-	Á	-	Á	-	-	Á	Á	-	Á	-	-	-	-
	Hydraulické paralelné zapojenie	-	-	-	-	-	-	-	-	Á	-	-	-	-	Á	-	-	-	-	-	Á	-	-	-	-	-	-	-	Á
Hydraulické pripojenie																													
Logasol SKN 4.0	Pripojovacia sada	8718531628	1	1	1	1	1	1	1	2	1	1	1	1	2	1	1	1	1	1	2	1	1	1	1	1	1	2	
	Odvzdušňovacia sada	8718531048	1	1	1	1	1	1	1	2	1	1	1	1	2	1	1	1	1	1	2	1	1	1	1	1	1	2	
Montážne sady na plochú strechu																													
Logasol SKN 4.0 zvislé preved.	Základná sada	8718531031	1	2	1	2	3	1	2	2	1	2	1	2	2	3	1	2	1	2	2	1	2	3	1	2	2	2	
	Rozšírov. sada	8718531032	1	-	2	1	-	3	2	2	4	3	5	4	4	3	6	5	7	6	6	8	7	6	9	8	8	8	
	Prídavná podpera pre stojan	8718531036	-	-	1	-	-	1	-	-	2	1	2	2	2	-	3	2	3	2	2	4	3	3	4	4	4	4	
	Prídavná lišta pre základnú sadu	8718531026	1	2	1	2	3	1	2	2	1	3	1	3	2	3	1	2	1	2	2	1	2	3	1	2	2	2	
	Prídavná lišta pre rozšírovaciu sadu	8718531027	1	-	2	1	-	3	2	2	4	3	5	4	4	3	6	5	7	6	6	8	7	6	9	8	8	8	
Logasol SKN 4.0 vodrov. preved.	Základná sada	8718531033	1	2	1	2	3	1	2	2	1	2	1	2	2	3	1	2	1	2	2	1	2	3	1	2	2	2	
	Rozšírov. sada	8718531034	1	-	2	1	-	3	2	2	4	3	5	4	4	3	6	5	7	6	6	8	7	6	9	8	8	8	
	Prídavná podpera pre stojan	8718531037	-	-	1	-	-	1	-	-	2	1	2	2	2	-	3	2	3	2	2	4	3	3	4	4	4	4	
Montážne sady na fasádu																													
Logasol SKN 4.0 zvislé preved.	Základná sada	8718531031	1	2	1	2	3	1	2	2	1	2	1	2	2	3	1	2	1	2	2	1	2	3	1	2	2	2	
	Rozšírov. sada	8718531032	1	-	2	1	-	3	2	2	4	3	5	4	4	3	6	5	7	6	6	8	7	6	9	8	8	8	
	Prídavná lišta pre základnú sadu	8718531026	1	2	1	2	3	1	2	2	1	3	1	3	2	3	1	2	1	2	2	1	2	3	1	2	2	2	
	Prídavná lišta pre rozšírovaciu sadu	8718531027	1	-	2	1	-	3	2	2	4	3	5	4	4	3	6	5	7	6	6	8	7	6	9	8	8	8	
Logasol SKN 4.0 vodrov. preved.	Základná sada	8718531033	1	2	1	2	3	1	2	2	1	2	1	2	2	3	1	2	1	2	2	1	2	3	1	2	2	2	
	Rozšírov. sada	8718531034	1	-	2	1	-	3	2	2	4	3	5	4	4	3	6	5	7	6	6	8	7	6	9	8	8	8	

7 Solárna technika

Rozmery Logasol SKN 4.0

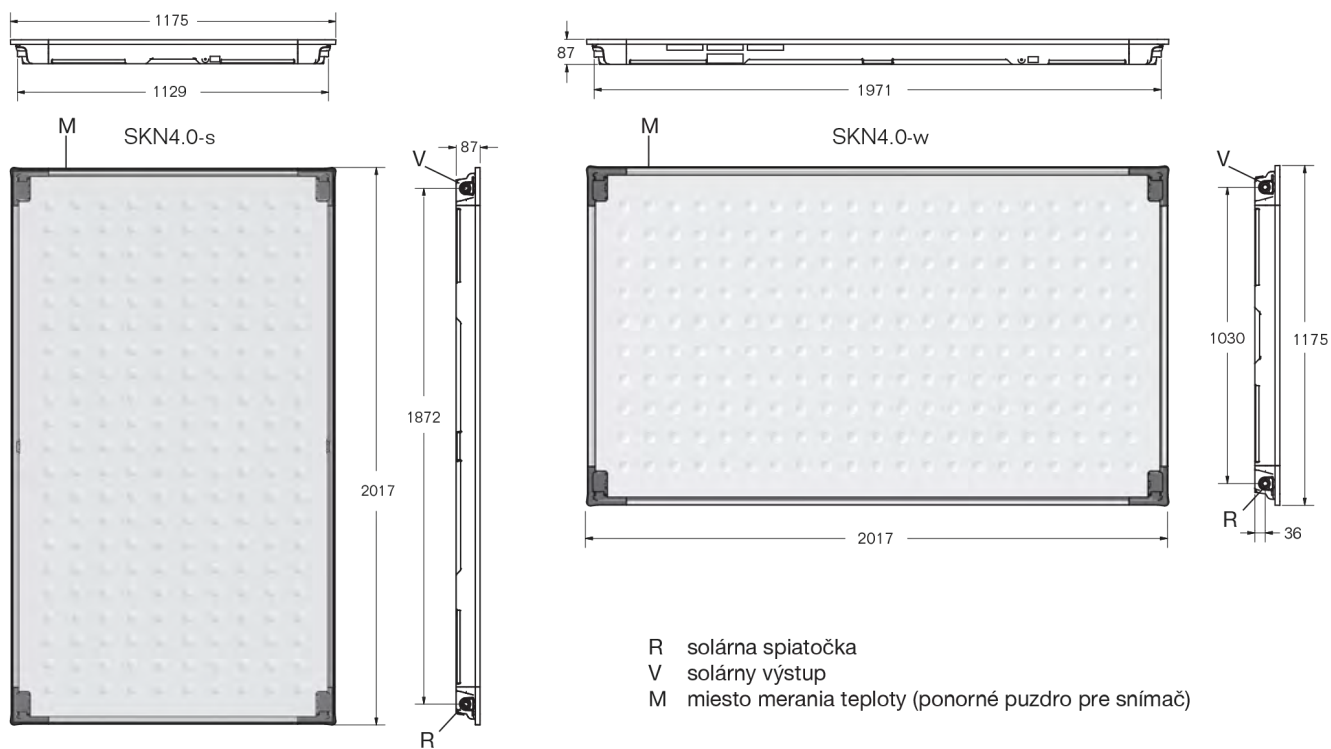





Logasol SKR









7 Solárna technika

Logasol SKR

Typ	Popis	Objednávacie číslo	Cena v EUR (bez DPH)
Logasol SKR10 CPC	 - vákuový kolektor so 6 trubicami	7735600140	995,00
Logasol SKR5	 - vákuový kolektor so 6 trubicami	7735600141	763,00

Kolektor	Absorpčná plocha (m ²)	Výška (mm)	Šírka (mm)	Hĺbka (mm)	Hmotnosť (kg)
SKR10 CPC	1,22	1943	629	81	18
SKR5	1,22	1943	629	81	18



Príslušenstvo

Typ	Popis	Objednávacie číslo	Cena v EUR (bez DPH)
Pripojovacia sada nad strechu		7735600148	159,00
Pripojovacia sada na plochú strechu		7735600149	57,60
Uzatvárací ventil		8718530911	248,00
Zrkadlový set na prepojenie kolektorov	 - 1 kus pre 2 kolektory	7735600183	40,50
Odlučovač vzduchu LA1	 - pre odvzdušnenie solárneho zariadenia s tlakovým plnením - potrebné tlakové plnenie plniacou stanicou BS01 - potrebný počet: 1x pre solárne zariadenie	83007340	121,00
Odlučovač vzduchu LA1	 - pre odvzdušnenie solárneho zariadenia s tlakovým plnením - potrebné tlakové plnenie plniacou stanicou BS01 - potrebný počet: 1x pre solárne zariadenie	83007342	118,00
Solar Fluid LS 10	 - glykol/voda = 50/50 - ochrana proti zamrznutiu, pare a korózii - náplň je pripravená pre plnenie - pre trubicové kolektory	8718660946	57,60
Solar Fluid LS 20	 - glykol/voda = 50/50 - ochrana proti zamrznutiu, pare a korózii - náplň je pripravená pre plnenie - pre trubicové kolektory	8718660947	114,00

Montáž nad strešnú krytinu pre Logasol SKR

Typ	Popis	Objednávacie číslo	Cena v EUR (bez DPH)
Základná sada pre montáž 1 kolektoru SKR		7735600166	160,00
Základná sada pre montáž 2 kolektorov SKR		7735600167	205,00
Základná sada pre montáž 3 kolektorov SKR		7735600168	297,00
Rozširovacia sada pre montáž 2 kolektorov		7735600170	202,00
Rozširovacia sada pre montáž 3 kolektorov		7735600171	288,00
Záves na strechu	 - vlnová škridla, tehlová škridla, bobrovka	8718531023	74,70
Záves nad strechu	 - 1 ks pre kolektor; vlnitý eternit, plech	8718531025	113,00
Záves nad strechu	 - 1 ks pre kolektor; bridlica, šindel'	8718531024	60,80
Základná sada pre montáž 2 kolektorov SKR na plochú strechu		7735600172	117,00
Základná sada pre montáž 3 kolektorov SKR na plochú strechu		7735600173	169,00
Základná sada pre montáž 2 kolektorov SKR na plochú strechu		7735600174	113,00

7 Solárna technika

Typ	Popis	Objednávacie číslo	Cena v EUR (bez DPH)
Základná sada pre montáž 3 kolektorov SKR na plochú strechu		7735600169	166,00
Prídavná podpera pre stojan na plochú strechu		8718531036	105,00

Pomoc pri výbere príslušenstva pre Logasol SKR

Montáž nad strešnú krytinu

Pomoc pri výbere príslušenstva												
Celkový počet kolektorov		1	2	3	4	5	6	7	8	8	9	
Počet radov		1	1	1	1	1	1	1	1	1	2	1
Logasol SKR10 CPC	7735600140	1	2	3	4	5	6	7	8	8	9	
Zrkadlový set na prepojenie kolektorov	7735600183		1	2	3	4	5	6	7	6	8	
Hydraulické pripojenie												
Pripojovacia sada nad strechu	7735600148	1	1	1	1	1	1	1	1	1	2	1
Uzatvárací ventil	8718530911										2	
Montáž nad strešnú krytinu												
Základná sada pre montáž 1 kolektoru SKR	7735600166	1										
Základná sada pre montáž 2 kolektorov SKR	7735600167		1		1						2	
Základná sada pre montáž 3 kolektorov SKR	7735600168			1		1	1	1	1			1
Rozširovacia sada pre montáž 2 kolektorov SKR	7735600170				1	1		2	1	2		
Rozširovacia sada pre montáž 3 kolektorov SKR	7735600171						1		1			2
Záves na strechu - 4 ks												
Bridlica, šindel	8718531024											
Vlnitý eternit, plech	8718531025	1	1	2	2	3	3	4	4	4	5	
Vlnová škridla, tehlová škridla, bobrovka	8718531023											

Pomoc pri výbere príslušenstva												
Celkový počet kolektorov		10	10	11	12	12	13	14	14	15	15	16
Počet radov		1	2	1	1	2	1	1	2	2	3	2
Logasol SKR10 CPC	7735600140	10	10	11	12	12	13	14	15	15	15	15
Zrkadlový set na prepojenie kolektorov	7735600183	9	8	10	11	10	12	13	12	13	12	14
Hydraulické pripojenie												
Pripojovacia sada nad strechu	7735600148	1	2	1	1	2	1	1	2	2	3	2
Uzatvárací ventil	8718530911		2			2			2	2	3	2
Montáž nad strešnú krytinu												
Základná sada pre montáž 1 kolektoru SKR	7735600166											
Základná sada pre montáž 2 kolektorov SKR	7735600167											
Základná sada pre montáž 3 kolektorov SKR	7735600168	1	2	1	1	2	1	1	2	2	3	2
Rozširovacia sada pre montáž 2 kolektorov SKR	7735600170	2	2	1			2	1	4	3	3	2
Rozširovacia sada pre montáž 3 kolektorov SKR	7735600171	1		2	3	2	2	3		1		2
Záves na strechu - 4 ks												
Bridlica, šindel	8718531024											
Vlnitý eternit, plech	8718531025	5	5	6	6	6	7	7	7	8	8	8
Vlnová škridla, tehlová škridla, bobrovka	8718531023											

7 Solárna technika

Montáž na plochú strechu

Pomoc pri výbere príslušenstva											
Celkový počet kolektorov		1	2	3	4	5	6	7	8	8	9
Počet radov		1	1	1	1	1	1	1	1	2	1
Logasol SKR10 CPC	7735600140	1	2	3	4	5	6	7	8	8	9
Zrkadlový set na prepojenie kolektorov	7735600183		1	2	3	4	5	6	7	6	8
Hydraulické pripojenie											
Pripojovacia sada na plochú strechu	7735600149	1	1	1	1	1	1	1	1		
Uzatvárací ventil	8718530911									2	
Montáž na plochú strechu											
Základná sada pre montáž 2 kolektorov SKR	7735600172		1		1					2	
Základná sada pre montáž 3 kolektorov SKR	7735600173			1		1	1	1	1		1
Rozširovacia sada pre montáž 2 kolektorov SKR	7735600174				1	1		2	1	2	
Rozširovacia sada pre montáž 3 kolektorov SKR	7735600169						1		1		2
Príslušenstvo											
Sada záťažových vaní	8718531035	0	1	1	2	2	3	3	4	4	4
Prídavná podpera pre stojan na plochú strechu	8718531036	2	2	2	4	4	4	6	6	8	6

Pomoc pri výbere príslušenstva												
Celkový počet kolektorov		10	10	11	12	12	13	14	14	15	15	16
Počet radov		1	2	1	1	2	1	1	2	2	3	2
Logasol SKR10 CPC	7735600140	10	10	11	12	12	13	14	14	15	15	16
Zrkadlový set na prepojenie kolektorov	7735600183	9	8	10	11	10	12	13	12	13	12	14
Hydraulické pripojenie												
Pripojovacia sada na plochú strechu	7735600149	1	2	1	1	2	1	1	2	2	3	2
Uzatvárací ventil	8718530911		2			2			2	2	3	2
Montáž nad strešnú krytinu												
Základná sada pre montáž 2 kolektorov SKR	7735600172											
Základná sada pre montáž 3 kolektorov SKR	7735600173	1	2	1	1	2	1	1	2	2	3	2
Rozširovacia sada pre montáž 2 kolektorov SKR	7735600174	2	2	1			2	1	4	3	3	2
Rozširovacia sada pre montáž 3 kolektorov SKR	7735600169	1		2	3	2	2	3		1		2
Príslušenstvo												
Sada záťažových vaní	8718531035	2	4	5	6	6	6	7	6	7	6	8
Prídavná podpera pre stojan na plochú strechu	8718531036	8	8	8	8	8	10	10	12	12	12	12

Rozmery Logasol SKR

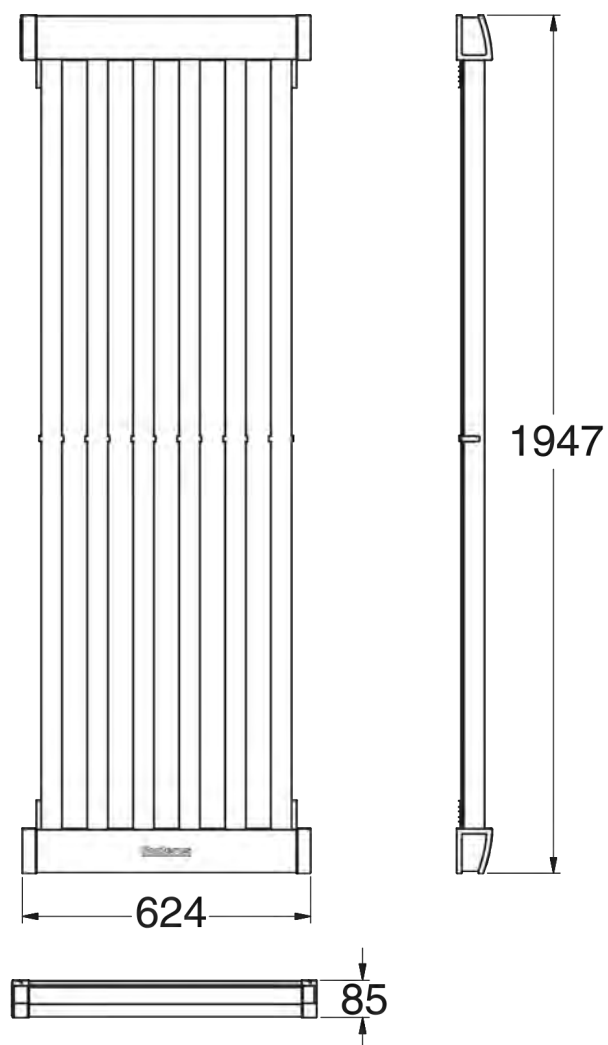













Logasol KS

KS stanice				
Typ	Popis	Objednávacie číslo	Cena v EUR (bez DPH)	
Logasol KS0110 MS100/2	 <ul style="list-style-type: none"> - pre 1 spotrebič do max 10 kolektorov - so zabudovaným SM100 modulom - 6 bar. poistný ventil 	7735600044	1.045,00	
Logasol KS0110 MS200/2	 <ul style="list-style-type: none"> - pre 1 spotrebič do max 10 kolektorov - so zabudovaným SM200 modulom - 6 bar. poistný ventil 	7735600046	1.147,00	
Logasol KS0110 SC20/2	 <ul style="list-style-type: none"> - pre 1 spotrebič do max 10 kolektorov - so zabudovaným CS20/2 - elektronická regulácia otáčok integrovaného čerpadla - 6 bar. poistný ventil 	7735600048	1.059,00	
Logasol KS0110/2	 <ul style="list-style-type: none"> - pre 1 až 2 spotrebiče v závislosti od regulátora - max. 10 kolektorov - pre kombináciu s externým regulátorom - 6 bar. poistný ventil 	7735600042	786,00	
Logasol KS0120/2	 <ul style="list-style-type: none"> - pre 1 až 2 spotrebiče v závislosti od regulátora - max. 20 kolektorov - pre kombináciu s externým regulátorom - 6 bar. poistný ventil 	7735600049	1.187,00	
Logasol KS0150/2	 <ul style="list-style-type: none"> - pre 1 až 2 spotrebiče v závislosti od regulátora - max. 50 kolektorov - pre kombináciu s externým regulátorom - 6 bar. poistný ventil 	7735600051	1.624,00	
Logasol KS0110E/2	 <ul style="list-style-type: none"> - v kombinácii s 2-potrubnými stanicami pre solárne zostavy s 2 kolektorovými poliami (východ/západ) alebo 2 spotrebičmi - 6 bar. poistný ventil - pre KS 0110 	7735600040	642,00	
Solárny regulátor SC 10	 <ul style="list-style-type: none"> - autonómny regulátor solárnych zariadení s reguláciou teplotného rozdielu pre jednoduché solárne zariadenia - obsahuje snímač tep. kolektora FSK a snímač tep. zásobníka FSS 	7747008403	268,00	
Solárny regulátor SC20/2	 <ul style="list-style-type: none"> - autonómny regulátor solárnych zariadení na ohrev TÚV - obsahuje snímač tep. kolektora FSK a snímač tep. zásobníka FSS pitnej vody nezávislý od regulácie vykurovacieho kotla 	7735600070	297,00	
Termostatická zmiešavacia skupina	 <ul style="list-style-type: none"> Termostatická zmiešavacia jednotka tepelnej vody obsahuje: - termostatický zmiešavací ventil s nastavením teploty od 35 °C do 65 °C - cirkulačné čerpadlo - dva teplomery pre výstupnú teplotu teplej vody a teplotu zásobníka - spätné ventily a uzávery 	63041999	726,00	

7 Solárna technika

Typ	Popis	Objednávacie číslo	Cena v EUR (bez DPH)
Logamatic SC300	 <ul style="list-style-type: none"> - autonómny regulátor solárnych zariadení určených pre rozličné použitie nezávislé od regulácie vykurovacieho kotla s voliteľnými schémami na ohrev TÚV, podpory vykurovania alebo ohrev vody v bazéne - nutné príslušenstvo: Logamatic SM200, dodatočne voliteľné Logamatic SM100 	7738111126	218,00
Modul MS200	 <ul style="list-style-type: none"> - solárny modul pre ohrev TÚV a podporu vykurovania 	7738101059	353,00
Modul MS100	 <ul style="list-style-type: none"> - solárny modul pre ohrev TÚV 	7738101064	256,00
Logasol SBU - prepínací modul	 <ul style="list-style-type: none"> - pre pripojenie druhého solárneho spotrebiča - modul je určený pre solárne zariadenie s maximálne 10 plochými kolektormi alebo 90 CPC trubicami - prispôsobené pre priamu montáž pod stanice Logasol KS0105 alebo KS0110 - obsahuje prepínací ventil a izoláciu - pre pripojenie SC40 alebo FM433 je potrebný FSS snímač 	7739300893	330,00
Logasol SBU - modul pre podporu vykurovania	 <ul style="list-style-type: none"> - pre prevádzku s prepínaním dobíjanie/obtok modul obsahuje: trojcestný ventil s elektrickým pohonom, potrubie a tepelnú izoláciu - možnosť montáže zvislo aj vodorovne - pre pripojenie SC40 alebo FM433 (v závislosti od hydrauliky) sú potrebné 2 snímače AS1 alebo FV/FZ 	7739300894	265,00
Logasol SBU - prečerpávací modul	 <ul style="list-style-type: none"> - pre prevrstvenie zásobníka alebo pre prečerpanie medzi dvoma sériovo zapojenými zásobníkmi teplej vody - predhrievací zásobník s objemom max. 750 l, modul obsahuje: čerpadlo pitnej vody ZRS 15/4-3, teplomer, samotiažovú brzdu, uzávery, tepelnú izoláciu - pre pripojenie SC40 alebo FM443 (v závislosti od hydrauliky) sú potrebné 2 snímače AS1 alebo AS1.6 	7739300895	348,00
Logasol SBT-2 modul pre oddelenie systému	 <ul style="list-style-type: none"> - umožňuje solárne dobíjanie konvenčného dobíjacieho zásobníka (vykurovacia voda) bez vnútorného výmenníka tepla - použitie v zariadeniach na pitnú nie je prístupné - modul je určený pre solárne zariadenia s maximálne 8 plochými kolektormi alebo 72 CPC trubicami, modul obsahuje: výmenník tepla, sekundárne čerpadlo UPS 15-40, uzáver a dvojdielnú tepelnú izoláciu pre rýchlu a jednoduchú montáž - pre pripojenie SC40 je potrebný snímač AS1 	7735600125	817,00

Typ	Popis	Objednávacie číslo	Cena v EUR (bez DPH)
Sada upínacích krúžkov 15 mm	 - na pripojenie 15 mm medenej rúry k modulom Logasol SB	7735600129	29,90
Sada upínacích krúžkov 18 mm	 - na pripojenie 18 mm medenej rúry k modulom Logasol SB	7735600130	29,90
Sada upínacích krúžkov 22 mm	 - na pripojenie 22 mm medenej rúry k modulom Logasol SB a na prepojenie modulov Logasol SBU a SBT s KS0110	7735600131	29,90
Snímač hydraulickej výhybky		7735502296	27,70

7 Solárna technika

Logasol KS

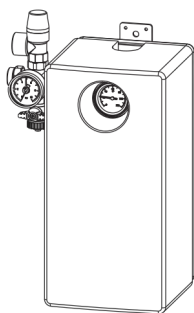

KS0110E/2

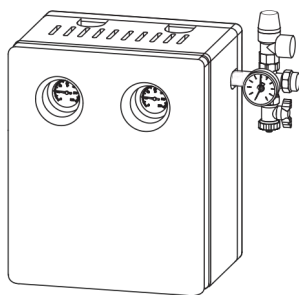

KS0110/2
KS0120/2
KS0150/2
KS0110 SM100/2
KS0110 SM200/2

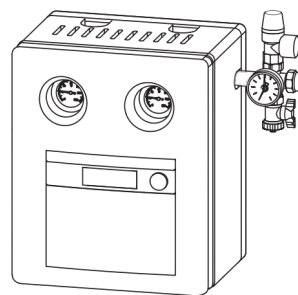

KS0110 SC20/2

Kompletná stanica Logasol		KS0110 E/2	KS0110 SC20/2	KS0110/2	KS0120	KS0150	KS0110 SM.00/2
Vyhotovenie		1-potrubné			2-potrubné		
Počet kolektorov ¹⁾		1 - 10	1 - 10	6 - 10	11 - 20	21 - 50	1 - 10
Solárne čerpadlo Grundfos	Typ		Yonos Para 15/7		Yonos Para 15/7,5	Stratos Para 15/1-9	Yonos Para 15/7
Konstrukčná dĺžka	mm	130	130	130	130	130	130
Zdroj elektrického napätia	V AC	230	230	230	230	230	230
Frekvencia	Hz	50	50	50	50	50	50
Maximálny príkon	W	45	45	45	75	135	45
Maximálna intenzita elektrického prúdu	A	0,44/EEI ≤ 0,2	0,44/EEI ≤ 0,2	0,44/EEI ≤ 0,2	0,7/EEI ≤ 0,2	1,0/EEI ≤ 0,23	0,44/EEI ≤ 0,2
Prípojné rozmery skrutkových spojov so zverným krúžkom	mm	15/22	15/22	15/22	22	28	15/22
Poistný ventil	bar	6	6	6	6	6	6
Tlakomer		○	○	○	○	○	○
Uzatváracie zariadenie (výstup/spiatiočka)		-/○	-/○	○/○	○/○	○/○	○/○
Teplomer (výstup/spiatiočka)		-/○	-/○	○/○	○/○	○/○	○/○
Samotiažová brzda (výstup/spiatiočka)		-/○	-/○	○/○	○/○	○/○	○/○
Rozsah nastavenia (obmedzovač prietoku)	l/min	1 - 12	1 - 12	1 - 12	8 - 20	10 - 42	1 - 12
Odlučovač vzduchu - integrovaný		-	-	○	○	○	○
Prípoj plniacej stanice		○	○	○	○	○	○
Prípoj membránovej expanznej nádoby		3/4"	3/4"	3/4"	3/4"	3/4"	1"
Rozmery							
Šírka B	mm	185	284	284	284	284	284
Výška H	mm	355	353	353	353	403	353
Hĺbka T	mm	180	248	248	248	248	248
Hmotnosť	kg	5,4	7,3	7,0	9,3	10,0	7,3

- neobsahuje

○ obsahuje

Príslušenstvo pre KS stanice

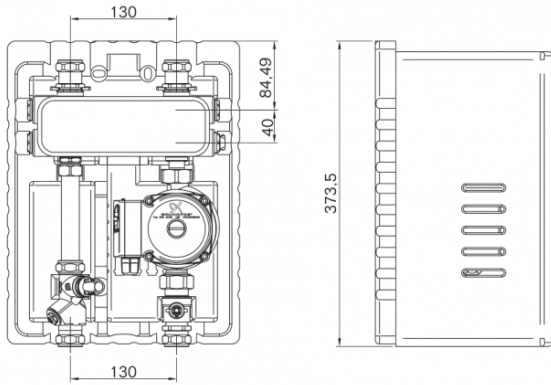

Logasol SBT
modul pre oddelenie systému

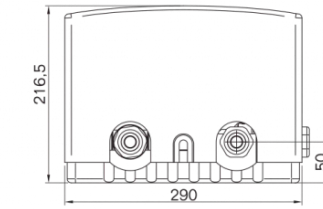
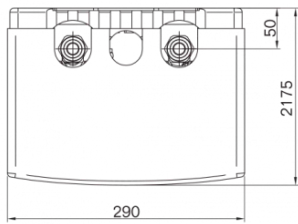

Logasol SBU
prepnací modul

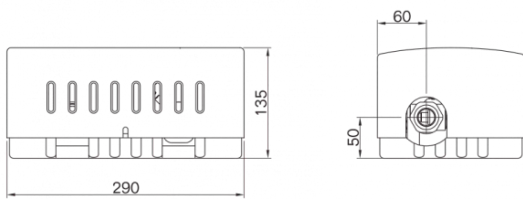
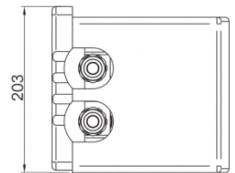
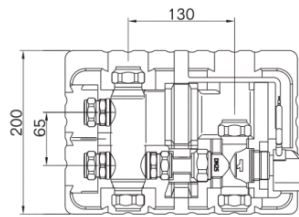



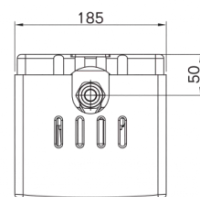
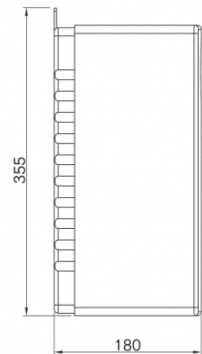
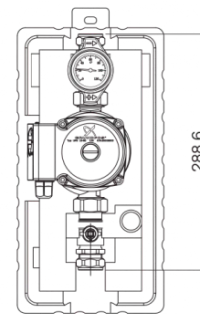
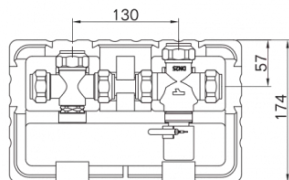







Logasol SBH
modul pre podporu
vykurovania











Logasol SBL
prečerpávací modul

7 Solárna technika

Príslušenstvo pre KS stanice

Typ	Popis	Objednávacie číslo	Cena v EUR (bez DPH)
Modul MS100	 - solárny modul pre ohrev TÚV	7738101064	256,00
Modul MS200	 - solárny modul pre ohrev TÚV a podporu vykurovania	7738101059	353,00
SP 1 - prepäťová ochrana	 - pre pripojenie na snímač kolektora z dôvodu ochrany regulátora pred úderom blesku v širšom okolí solárneho systému	83006120	51,20
FSS	 - snímač teploty solárneho okruhu (v spojení s FM443 pre druhý spotrebič)	5991520	26,70
VS SU prepínací ventil	 - prepínací ventil	85103220	305,00
SW termostat. Zmiešavací ventil TÚV	 - ochrana pred obarením, 3/4" - nastaviteľný v rozsahu 38 - 60 °C	7735600273	113,00
HZG podpora vykurovania	 - rozširovací sada pre solárnu podporu vykurovania (v spojení s FM443)	5991530	348,00
Merač tepla WMZ1.2, sada	 - do 15 kolektorov	7747004456	491,00
Odlučovač vzduchu LA1	 - pre odvzdušnenie solárneho zariadenia s tlakovým plnením - potrebné tlakové plnenie plniacou stanicou BS01 - potrebný počet: 1x pre solárne zariadenie	83007340	121,00
Odlučovač vzduchu LA1	 - pre odvzdušnenie solárneho zariadenia s tlakovým plnením - potrebné tlakové plnenie plniacou stanicou BS01 - potrebný počet: 1x pre solárne zariadenie	83007342	118,00

Expanzné nádoby pre KS stanice

Typ	Popis	Objednávacie číslo	Cena v EUR (bez DPH)
Solárna expanzná nádoba	 - objem 18 l, prevádzkový tlak 8 bar, priemer 328 mm, pripojenie 3/4, hmotnosť 5,7 kg, strieborná	7738323762	100,00
Solárna expanzná nádoba	 - objem 25 l, prevádzkový tlak 8 bar, priemer 358 mm, pripojenie 3/4, hmotnosť 7,3 kg, strieborná	7738323763	110,00
Solárna expanzná nádoba	 - objem 35 l, prevádzkový tlak 8 bar, priemer 396 mm, pripojenie 3/4, hmotnosť 8,1 kg, strieborná	7738323764	139,00
Závesný rám MB2	 - pre 18-25 l Logafix MAG	12222017	12,80
Solar Fluid L 10 - 10 l náplň	 - glykol/voda = 50/50 - ochrana proti zamrznutiu, pare a korózii - náplň je pripravená pre plnenie - pre doskové kolektory	8718660880	78,90
Solar Fluid L 10 - 20 l náplň	 - glykol/voda = 50/50 - ochrana proti zamrznutiu, pare a korózii - náplň je pripravená pre plnenie - pre doskové kolektory	8718660881	135,00
Solar Fluid LS 10	 - glykol/voda = 50/50 - ochrana proti zamrznutiu, pare a korózii - náplň je pripravená pre plnenie - pre trubicové kolektory	8718660946	57,60
Solar Fluid LS 20	 - glykol/voda = 50/50 - ochrana proti zamrznutiu, pare a korózii - náplň je pripravená pre plnenie - pre trubicové kolektory	8718660947	114,00
Ručné čerpadlo	 - pre napĺňanie solárneho systému KS-stanicou	7735600104	204,00



Zásobníky Logalux

Zásobníky Logalux



SM200/5W

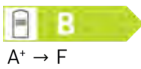
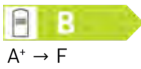
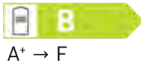
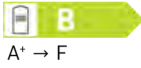
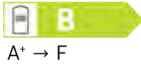

SM310.5-1000.5 E S-B

Typ	Popis	Objednávacie číslo	Cena v EUR (bez DPH)
SM200/5W	 <ul style="list-style-type: none"> - objem 200 l - typ bivaletný - farba biela 	8718543093	1.170,00
SM310.5 E S-B	 <ul style="list-style-type: none"> - objem 287 l - typ stacionárny, bivaletný - farba strieborná 	8732928458	1.848,00
SM400.5 E S-B	 <ul style="list-style-type: none"> - objem 371 l - typ stacionárny - farba strieborná 	8732929427	2.082,00
SM500.5 ES-B	 <ul style="list-style-type: none"> - objem 475 l - typ bivaletný - farba strieborná 	7735501582	2.379,00
SM750.5 E S-B	 <ul style="list-style-type: none"> - objem 741 l - typ stacionárny - farba strieborná 	7735501682	2.827,00
SM1000.5 S-B	 <ul style="list-style-type: none"> - objem 974 l - typ bivaletný - farba strieborná 	7735501683	3.508,00

Zásobník	Výška (mm)	Priemer (mm)	Maximálny prevádzkový tlak zásobník/výmenník (bar)	Hmotnosť (kg)
SM200/5W	530	550	16/10	64
SM310.5 E S-B	1835	670	16/10	129,5
SM400.5 E S-B	1835	670	16/10	135
SM500.5 E S-B	1870	850	16/10	197
SM750.5 E S-B	1920	960	16/10	256
SM1000.5 E S-B	1920	1070	16/10	314

7 Solárna technika







Zásobníky Logalux



PR500.6 E-C
- PR1000.6 E-C



PNR500.6 ES-B
- PNR1000.6 ES-B

Typ	Popis	Objednávacie číslo	Cena v EUR (bez DPH)
PR500.6 E-C	 - objem 500 l - typ nabíjací - farba modrá A* → F	7735500904	1.454,00
PR750.6 E-C	 - objem 750 l - typ nabíjací - farba modrá A* → F	7735500916	1.682,00
PR1000.6 E-C	 - objem 1000 l - typ nabíjací - farba modrá A* → F	7735500924	2.028,00
PNR500.6 ES-B	 - objem 489 l - typ nabíjací - farba strieborná A* → F	7735501580	1.936,00
PNR750.6 E S-B	 - objem 739 l - typ nabíjací - farba strieborná A* → F	7735501698	2.233,00
PNR1000.6 E S-B	 - objem 950 l - typ nabíjací - farba strieborná A* → F	7735501699	2.530,00

Zásobník	Výška (mm)	Priemer (mm)	Hmotnosť (kg)
PR500.6 E-C	1785	810	90
PR750.6 E-C	1800	950	113
PR1000.6 E-C	2230	950	136
PNR500.6 ES-B	1785	810	101
PNR750.6 ES-B	1800	950	149
PNR1000.6 ES-B	2230	950	197

Elektrovložky do zásobníkov

Typ	Popis	Objednávacie číslo	Cena v EUR (bez DPH)
Elektrovložka do zásobníka	 - výkon 2 kW, 230 V	7735502657	452,00
Elektrovložka do zásobníka	 - výkon 3 kW, 400 V	7735502658	421,00
Elektrovložka do zásobníka	 - výkon 4,5 kW, 400 V	7735502659	479,00
Elektrovložka do zásobníka	 - výkon 6 kW, 400 V	7735502660	493,00
Elektrovložka do zásobníka	 - výkon 9 kW, 400 V	7735502661	434,00
Príruba so závitom 1 ½" pre elektrickú vložku	- pre zásobníky Logalux SU/SF300/310/400/5, Logalux SU/SF300/400.5 a Logalux SH180/300	8718542449	169,00
Príruba so závitom 1 ½" pre elektrickú vložku	- pre zásobníky Logalux SU/SF500.5 –SU/SF1000.5	8732902340	153,00

Tepelné čerpadlá

Obsah	Strana
Logatherm WLW196i / WPL AR	8-002
Logatherm WLW176i	8-026
Zásobníky k tepelným čerpadlům vzduch-voda	8-037
Logatherm WSW196i.2 / WSW186	8-039

8 Tepelné čerpadlá



Logatherm WLW196i / S+

Logatherm WPL AR / S+

Systémový prehľad

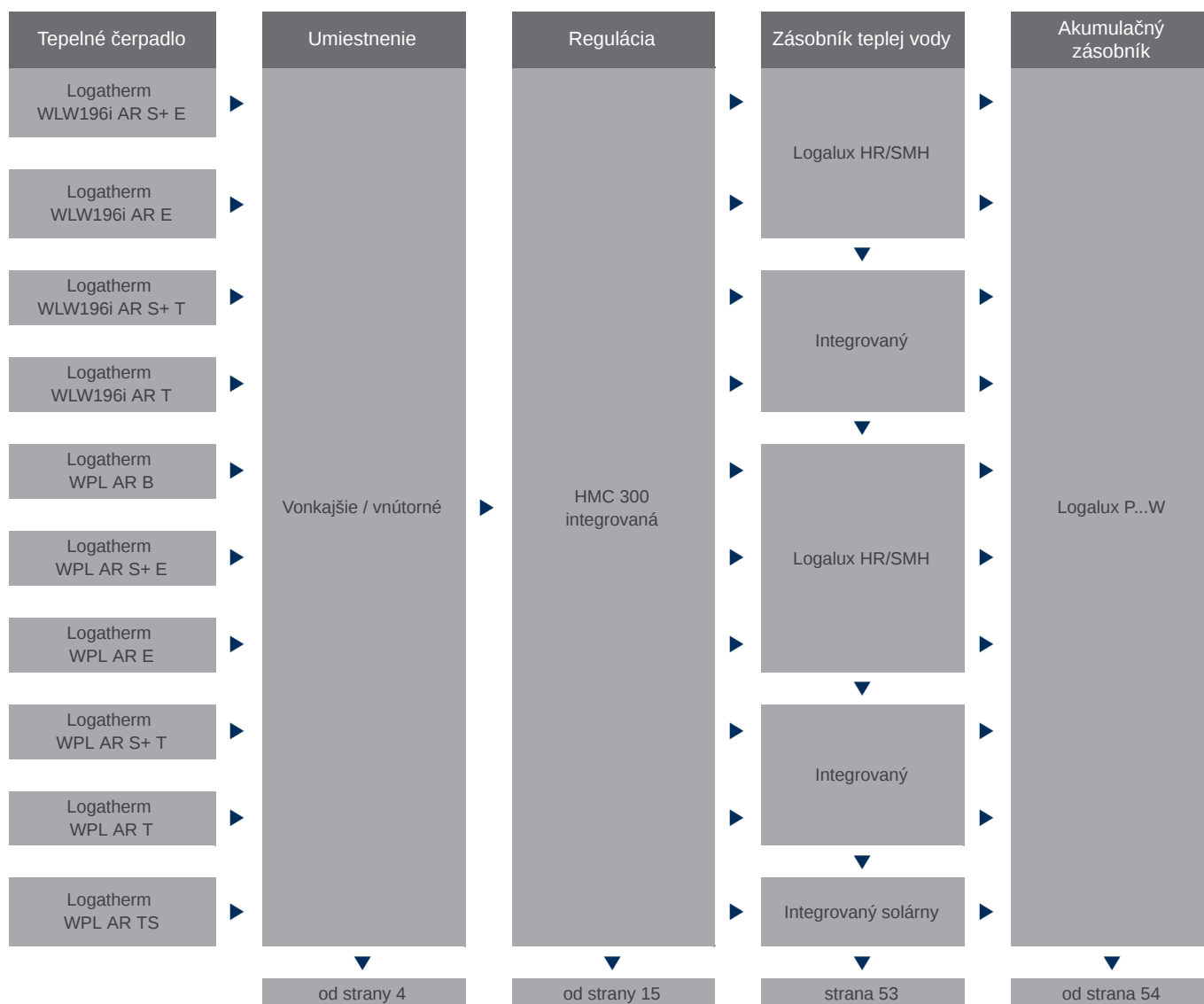

Výhody zariadenia

- veľmi vysoká účinnosť: COP až do 4,29 pri A2/W35
- vonkajšia jednotka s modulačnou prevádzkou pre výkon prispôsobený spotrebe
- ľahké vďaka krytu z EPP
- jednoduchá montáž bez nutnosti prepojení s chladivom
- sériová výbava umožňuje aktívne chladenie tepelným čerpadlom
- všestranne nastaviteľné prostredníctvom rôznych systémových riešení
- sériovo vybavené inteligentnou logikou pre využívanie vlastného elektrického prúdu z fotovoltaického zariadenia
- intuitívne ovládanie s regulačným systémom Logamatic EMS plus a ovládacou jednotkou Logamatic HMC300
- integrované internetové rozhranie

8 Tepelné čerpadlá

Logatherm WLW196i AR S+ E



Rozsah dodávky

- vonkajšia a vnútorná jednotka
- určené na kúrenie aj chladenie
- elektrošpirála až 9 kW
- vysokoúčinné obehové čerpadlo
- 10 litrová expanzná nádoba
- regulátor HMC300

Typ	Popis	Objednávacie číslo	Cena v EUR (bez DPH)
WLW196i-4 AR S+ E	 <ul style="list-style-type: none"> - výkon 5,48 kW pri A2/W35 - výkonové číslo pri A2/W35 je 4,24 - farba biela 	8730800207	9.569,00
WLW196i-6 AR S+ E	 <ul style="list-style-type: none"> - výkon 7,25 kW pri A2/W35 - výkonové číslo pri A2/W35 je 4,24 - farba biela 	8730800208	9.718,00
WLW196i-4 AR S+ E	 <ul style="list-style-type: none"> - výkon 5,48 kW pri A2/W35 - výkonové číslo pri A2/W35 je 4,24 - farba čierna 	8730800215	9.569,00
WLW196i-6 AR S+ E	 <ul style="list-style-type: none"> - výkon 7,29 kW pri A2/W35 - výkonové číslo pri A2/W35 je 4,24 - farba čierna 	8730800216	9.718,00

Výkon	Výška (mm) vnútorná/vonkajšia	Šírka (mm) vnútorná/vonkajšia	Hĺbka (mm) vnútorná/vonkajšia	Hmotnosť (kg) vnútorná/vonkajšia
WLW196i 4AR S+ E	700/1380	485/938	398/593	30/113
WLW196i 6AR S+ E	700/1380	485/938	398/593	30/120

Logatherm WLW196i AR E, farba čierna



Rozsah dodávky

- vonkajšia a vnútorná jednotka
- určené na kúrenie aj chladenie
- elektrošpirála až 9 kW
- vysokoúčinné obehové čerpadlo
- 10 litrová expanzná nádoba
- regulátor HMC300

Typ	Popis	Objednávacie číslo	Cena v EUR (bez DPH)
WLW196i 4AR E	 <ul style="list-style-type: none"> - výkon pri A2/W35 4 kW - výkonové číslo pri A2/W35 je 4,4 - farba čierna 	8730800104	9.107,00
WLW196i 6AR E	 <ul style="list-style-type: none"> - výkon pri A2/W35 6 kW - výkonové číslo pri A2/W35 je 4,1 - farba čierna 	8730800105	9.256,00
WLW196i 8AR E	 <ul style="list-style-type: none"> - výkon pri A2/W35 8 kW - výkonové číslo pri A2/W35 je 4,3 - farba čierna 	8730800106	9.808,00
WLW196i 11AR E	 <ul style="list-style-type: none"> - výkon pri A2/W35 11 kW - výkonové číslo pri A2/W35 je 4 - farba čierna 	8730800107	10.958,00
WLW196i 14AR E	 <ul style="list-style-type: none"> - výkon pri A2/W35 14 kW - výkonové číslo pri A2/W35 je 4 - farba čierna 	8730800108	11.381,00

Výkon	Výška (mm) vnútorná/vonkajšia	Šírka (mm) vnútorná/vonkajšia	Hĺbka (mm) vnútorná/vonkajšia	Hmotnosť (kg) vnútorná/vonkajšia
WLW196i 4AR E	700/1370	485/930	398/440	30/71
WLW196i 6AR E	700/1370	485/930	398/440	30/71
WLW196i 8AR E	700/1370	485/930	398/440	30/75
WLW196i 11AR E	700/1680	485/1200	398/580	30/130
WLW196i 14AR E	700/1680	485/1200	398/580	30/132

8 Tepelné čerpadlá

Logatherm WLW196i AR E, farba biela



Rozsah dodávky

- vonkajšia a vnútorná jednotka
- určené na kúrenie aj chladenie
- elektrošpirála až 9 kW
- vysokoúčinné obehové čerpadlo
- 10 litrová expanzná nádoba
- regulátor HMC300

Typ	Popis	Objednávacie číslo	Cena v EUR (bez DPH)
WLW196i 4AR E	 <ul style="list-style-type: none"> - výkon pri A2/W35 4 kW - výkonové číslo pri A2/W35 je 4,4 - farba biela 	8730800099	9.107,00
WLW196i 6AR E	 <ul style="list-style-type: none"> - výkon pri A2/W35 6 kW - výkonové číslo pri A2/W35 je 4,1 - farba biela 	8730800100	9.256,00
WLW196i 8AR E	 <ul style="list-style-type: none"> - výkon pri A2/W35 8 kW - výkonové číslo pri A2/W35 je 4,3 - farba biela 	8730800101	9.808,00
WLW196i 11AR E	 <ul style="list-style-type: none"> - výkon pri A2/W35 11 kW - výkonové číslo pri A2/W35 je 4 - farba biela 	8730800102	10.958,00
WLW196i 14AR E	 <ul style="list-style-type: none"> - výkon pri A2/W35 14 kW - výkonové číslo pri A2/W35 je 4 - farba biela 	8730800103	11.381,00

Výkon	Výška (mm) vnútorná/vonkajšia	Šírka (mm) vnútorná/vonkajšia	Hĺbka (mm) vnútorná/vonkajšia	Hmotnosť (kg) vnútorná/vonkajšia
WLW196i 4AR E	700/1370	485/930	398/440	30/71
WLW196i 6AR E	700/1370	485/930	398/440	30/71
WLW196i 8AR E	700/1370	485/930	398/440	30/75
WLW196i 11AR E	700/1680	485/1200	398/580	30/130
WLW196i 14AR E	700/1680	485/1200	398/580	30/132

Logatherm WLW196i AR S+ T



Rozsah dodávky

- vonkajšia a vnútorná jednotka
- určené na kúrenie aj chladenie
- elektrošpirála až 9 kW
- vysokoúčinné čerpadlo
- bezpečnostná skupina s bypassom
- 190 litrový nerezový zásobník TUV
- regulátor HMC300

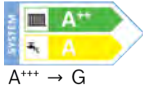
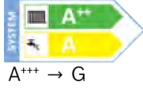
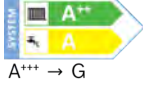
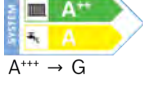
Typ	Popis	Objednávacie číslo	Cena v EUR (bez DPH)
WLW196i-4 AR S+ T190	 <ul style="list-style-type: none"> - výkon 5,48 kW pri A2/W35 - výkonové číslo pri A2/W35 je 4,24 - farba biela 	8730800209	12.042,00
WLW196i-6 AR S+ T190	 <ul style="list-style-type: none"> - výkon 7,25 kW pri A2/W35 - výkonové číslo pri A2/W35 je 4,24 - farba biela 	8730800210	12.191,00
WLW196i-4 AR S+ T190	 <ul style="list-style-type: none"> - výkon 5,48 kW pri A2/W35 - výkonové číslo pri A2/W35 je 4,24 - farba čierna 	8730800217	12.042,00
WLW196i-6 AR S+ T190	 <ul style="list-style-type: none"> - výkon 7,29 kW pri A2/W35 - výkonové číslo pri A2/W35 je 4,24 - farba čierna 	8730800218	12.191,00

Výkon	Výška (mm) vnútorná/vonkajšia	Šírka (mm) vnútorná/vonkajšia	Hĺbka (mm) vnútorná/vonkajšia	Hmotnosť (kg) vnútorná/vonkajšia
WLW196i-4 AR S+ T190	1800/1380	600/938	660/593	30/113
WLW196i-6 AR S+ T190	1800/1380	600/938	660/593	30/120





8 Tepelné čerpadlá

Logatherm WLW196i AR T, farba čierna

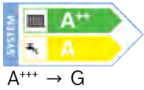
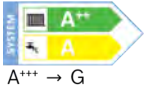

Rozsah dodávky

- vonkajšia a vnútorná jednotka
- určené na kúrenie aj chladenie
- elektrošpirála až 9 kW
- vysokoúčinné čerpadlo
- bezpečnostná skupina s bypassom
- 190 litrový nerezový zásobník TUV
- regulátor HMC300

Typ	Popis	Objednávacie číslo	Cena v EUR (bez DPH)
WLW196i 4AR T	 <ul style="list-style-type: none"> - výkon pri A2/W35 4 kW - výkonové číslo pri A2/W35 je 4,4 - farba čierna 	8730800114	11.580,00
WLW196i 6AR T	 <ul style="list-style-type: none"> - výkon pri A2/W35 6 kW - výkonové číslo pri A2/W35 je 4,1 - farba čierna 	8730800115	11.729,00
WLW196i 8AR T	 <ul style="list-style-type: none"> - výkon pri A2/W35 8 kW - výkonové číslo pri A2/W35 je 4,3 - farba čierna 	8730800116	12.281,00
WLW196i 11AR T	 <ul style="list-style-type: none"> - výkon pri A2/W35 11 kW - výkonové číslo pri A2/W35 je 4 - farba čierna 	8730800117	13.494,00
WLW196i 14AR T	 <ul style="list-style-type: none"> - výkon pri A2/W35 14 kW - výkonové číslo pri A2/W35 je 4 - farba čierna 	8730800118	13.917,00

Výkon	Výška (mm) vnútorná/vonkajšia	Šírka (mm) vnútorná/vonkajšia	Hĺbka (mm) vnútorná/vonkajšia	Hmotnosť (kg) vnútorná/vonkajšia
WLW196i 4AR T	1800/1370	600/930	660/440	135/71
WLW196i 6AR T	1800/1370	600/930	660/440	135/71
WLW196i 8AR T	1800/1370	600/930	660/440	135/71
WLW196i 11AR T	1800/1680	600/1200	660/580	135/130
WLW196i 14AR T	1800/1680	600/1200	660/580	135/132

Logatherm WLW196i AR T, farba biela



Rozsah dodávky

- vonkajšia a vnútorná jednotka
- určené na kúrenie aj chladenie
- elektrošpirála až 9 kW
- vysokoúčinné čerpadlo
- bezpečnostná skupina s bypassom
- 190 litrový nerezový zásobník TUV
- regulátor HMC300

Typ	Popis	Objednávacie číslo	Cena v EUR (bez DPH)
WLW196i 4AR T	 <ul style="list-style-type: none"> - výkon pri A2/W35 4 kW - výkonové číslo pri A2/W35 je 4,4 - farba biela 	8730800109	11.580,00
WLW196i 6AR T	 <ul style="list-style-type: none"> - výkon pri A2/W35 6 kW - výkonové číslo pri A2/W35 je 4,1 - farba biela 	8730800110	11.729,00
WLW196i 8AR T	 <ul style="list-style-type: none"> - výkon pri A2/W35 8 kW - výkonové číslo pri A2/W35 je 4,3 - farba biela 	8730800111	12.281,00
WLW196i 11AR T	 <ul style="list-style-type: none"> - výkon pri A2/W35 11 kW - výkonové číslo pri A2/W35 je 4 - farba biela 	8730800112	13.494,00
WLW196i 14AR T	 <ul style="list-style-type: none"> - výkon pri A2/W35 14 kW - výkonové číslo pri A2/W35 je 4 - farba biela 	8730800113	13.917,00

Výkon	Výška (mm) vnútorná/vonkajšia	Šírka (mm) vnútorná/vonkajšia	Hĺbka (mm) vnútorná/vonkajšia	Hmotnosť (kg) vnútorná/vonkajšia
WLW196i 4AR T	1800/1370	600/930	660/440	135/71
WLW196i 6AR T	1800/1370	600/930	660/440	135/71
WLW196i 8AR T	1800/1370	600/930	660/440	135/71
WLW196i 11AR T	1800/1680	600/1200	660/580	135/130
WLW196i 14AR T	1800/1680	600/1200	660/580	135/132

8 Tepelné čerpadlá

Logatherm WPL AR S+



Rozsah dodávky

- vonkajšia a vnútorná jednotka
- určené na kúrenie aj chladenie
- elektrošpirála až 9 kW
- vysokoúčinné čerpadlo
- 10 litrová expanzná nádoba
- bezpečnostná skupina s bypassom (T verzia)
- 190 litrový nerezový zásobník TÚV (T verzia)
- regulátor HMC300

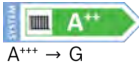
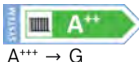
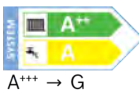
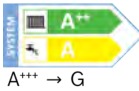
Typ	Popis	Objednávacie číslo	Cena v EUR (bez DPH)
WPL 4 AR S+ E	 - výkon 5,48 kW pri A2/W35 - výkonové číslo pri A2/W35 je 4,24	8730800223	9.310,00
WPL 6 AR S+ E	 - výkon 7,25 kW pri A2/W35 - výkonové číslo pri A2/W35 je 4,24	8730800224	9.459,00
WPL 4 AR S+ T190	 - výkon 5,48 kW pri A2/W35 - výkonové číslo pri A2/W35 je 4,24	8730800225	10.943,00
WPL 6 AR S+ T190	 - výkon 7,25 kW pri A2/W35 - výkonové číslo pri A2/W35 je 4,24	8730800227	11.092,00

Výkon	Výška (mm) vnútorná/vonkajšia	Šírka (mm) vnútorná/vonkajšia	Hĺbka (mm) vnútorná/vonkajšia	Hmotnosť (kg) vnútorná/vonkajšia
WPL 4 AR S+ E	700/1380	485/938	398/593	30/113
WPL 6 AR S+ E	700/1380	485/938	398/593	30/120
WPL 4 AR S+ T190	1800/1380	600/938	660/593	30/113
WPL 6 AR S+ T190	1800/1380	600/938	600/593	30/120

Logatherm WPL AR B



Rozsah dodávky

- vonkajšia a vnútorná jednotka
- určené na kúrenie aj chladenie
- trojcestný ventil na pripojenie ďalšieho zdroja tepla
- vysokoúčinné čerpadlo
- regulátor HMC300

Typ	Popis	Objednávacie číslo	Cena v EUR (bez DPH)
WPL 4AR B	- výkon pri A2/W35 4 kW - výkonové číslo pri A2/W35 je 4,4	8730800021	8.447,00
WPL 6AR B	- výkon pri A2/W35 6 kW - výkonové číslo pri A2/W35 je 4,1	8730800022	8.596,00
WPL 8AR B	- výkon pri A2/W35 8 kW - výkonové číslo pri A2/W35 je 4,3	8730800023	9.148,00
WPL 11AR B	- výkon pri A2/W35 11 kW - výkonové číslo pri A2/W35 je 4	8730800024	10.292,00
WPL 14AR B	- výkon pri A2/W35 14 kW - výkonové číslo pri A2/W35 je 4	8730800025	10.715,00

Výkon	Výška (mm) vnútorná/vonkajšia	Šírka (mm) vnútorná/vonkajšia	Hĺbka (mm) vnútorná/vonkajšia	Hmotnosť (kg) vnútorná/vonkajšia
WPL 4AR B	700/1370	485/930	398/440	30/71
WPL 6AR B	700/1370	485/930	398/440	30/71
WPL 8AR B	700/1370	485/930	398/440	30/71
WPL 11AR B	700/1680	485/1200	398/580	30/130
WPL 14AR B	700/1680	485/1200	398/580	30/132



8 Tepelné čerpadlá

Logatherm WPL AR E

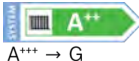
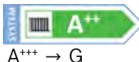
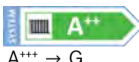
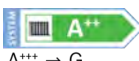

Rozsah dodávky

- vonkajšia a vnútorná jednotka
- určené na kúrenie v kombinácii s ďalším zdrojom tepla
- elektrošpirála až 9 kW
- vysokoúčinné obehové čerpadlo
- 10 litrová expanzná nádoba
- regulátor HMC300

Typ	Popis	Objednávacie číslo	Cena v EUR (bez DPH)
WPL 4AR E	 - výkon pri A2/W35 4 kW - výkonové číslo pri A2/W35 je 4,4	8730800026	8.848,00
WPL 6AR E	 - výkon pri A2/W35 6 kW - výkonové číslo pri A2/W35 je 4,1	8730800027	8.997,00
WPL 8AR E	 - výkon pri A2/W35 8 kW - výkonové číslo pri A2/W35 je 4,3	8730800028	9.549,00
WPL 11AR E	 - výkon pri A2/W35 11 kW - výkonové číslo pri A2/W35 je 4	8730800029	10.691,00
WPL 14AR E	 - výkon pri A2/W35 14 kW - výkonové číslo pri A2/W35 je 4	8730800030	11.114,00

Výkon	Výška (mm) vnútorná/vonkajšia	Šírka (mm) vnútorná/vonkajšia	Hĺbka (mm) vnútorná/vonkajšia	Hmotnosť (kg) vnútorná/vonkajšia
WPL 4AR E	700/1370	485/930	398/440	30/71
WPL 6AR E	700/1370	485/930	398/440	30/71
WPL 8AR E	700/1370	485/930	398/440	30/71
WPL 11AR E	700/1680	485/1200	398/580	30/130
WPL 14AR E	700/1680	485/1200	398/580	30/132

Logatherm WPL AR T



Rozsah dodávky

- vonkajšia a vnútorná jednotka
- určené na kúrenie aj chladenie
- elektrošpirála až 9 kW
- vysokoúčinné čerpadlo
- bezpečnostná skupina s bypassom
- 190 litrový nerezový zásobník TUV
- regulátor HMC300

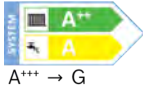
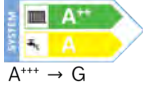
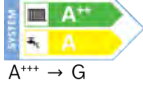
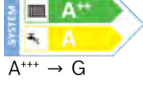
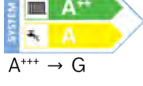
Typ	Popis	Objednávacie číslo	Cena v EUR (bez DPH)
WPL 4AR T	 - výkon pri A2/W35 4 kW - výkonové číslo pri A2/W35 je 4,4	8730800031	10.481,00
WPL 6AR T	 - výkon pri A2/W35 6 kW - výkonové číslo pri A2/W35 je 4,1	8730800032	10.630,00
WPL 8AR T	 - výkon pri A2/W35 8 kW - výkonové číslo pri A2/W35 je 4,3	8730800033	11.182,00
WPL 11AR T	 - výkon pri A2/W35 11 kW - výkonové číslo pri A2/W35 je 4	8730800034	12.391,00
WPL 14AR T	 - výkon pri A2/W35 14 kW - výkonové číslo pri A2/W35 je 4	8730800035	12.814,00

Výkon	Výška (mm) vnútorná/vonkajšia	Šírka (mm) vnútorná/vonkajšia	Hĺbka (mm) vnútorná/vonkajšia	Hmotnosť (kg) vnútorná/vonkajšia
WPL 4AR T	1800/1370	600/930	660/440	135/71
WPL 6AR T	1800/1370	600/930	660/440	135/71
WPL 8AR T	1800/1370	600/930	660/440	135/71
WPL 11AR T	1800/1680	600/1200	660/580	135/130
WPL 14AR T	1800/1680	600/1200	660/580	135/132



8 Tepelné čerpadlá

Logatherm WPL AR TS



Rozsah dodávky

- vonkajšia a vnútorná jednotka
- určené na kúrenie aj chladenie
- elektrošpirála až 9 kW
- vysokoúčinné čerpadlo
- bezpečnostná skupina s bypassom
- 186 litrový nerezový zásobník TUV
- regulátor HMC300

Typ	Popis	Objednávacie číslo	Cena v EUR (bez DPH)
WPL 4AR TS	 - výkon pri A2/W35 4 kW - výkonové číslo pri A2/W35 je 4,4	8730800036	10.749,00
WPL 6AR TS	 - výkon pri A2/W35 6 kW - výkonové číslo pri A2/W35 je 4,1	8730800037	10.898,00
WPL 8AR TS	 - výkon pri A2/W35 8 kW - výkonové číslo pri A2/W35 je 4,3	8730800038	11.450,00
WPL 11AR TS	 - výkon pri A2/W35 11 kW - výkonové číslo pri A2/W35 je 4	8730800039	12.930,00
WPL 14AR TS	 - výkon pri A2/W35 14 kW - výkonové číslo pri A2/W35 je 4	8730800040	13.353,00

Výkon	Výška (mm) vnútorná/vonkajšia	Šírka (mm) vnútorná/vonkajšia	Hĺbka (mm) vnútorná/vonkajšia	Hmotnosť (kg) vnútorná/vonkajšia
WPL 4AR TS	1800/1370	600/930	660/440	135/71
WPL 6AR TS	1800/1370	600/930	660/440	135/71
WPL 8AR TS	1800/1370	600/930	660/440	135/71
WPL 11AR TS	1800/1680	600/1200	660/580	135/130
WPL 14AR TS	1800/1680	600/1200	660/580	135/132

Logamatic HMC300

Regulácia Logamatic HMC300

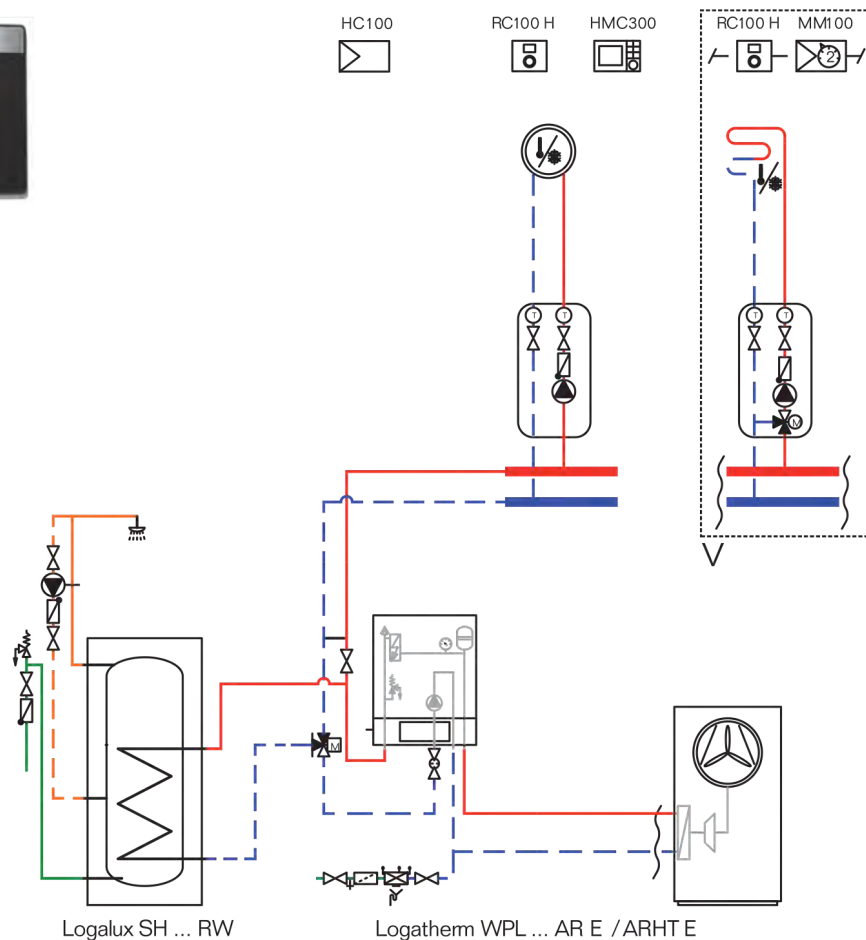









Regulátor	Logamatic HMC300
Trieda regulátora	-
Prínos regulátora teploty k energetickej účinnosti vykurovania priestoru v závislosti od ročného obdobia	-
Moduly	
Modul MM100 v2	●
Modul SM100	●
Modul SM200	●
Príslušenstvo	
Logamatic RC100.2 H	●
Logamatic RC100.2	●









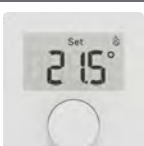
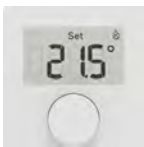

- nepoužiteľné príslušenstvo
- použiteľné príslušenstvo
- ✓ súčasť dodávky

Regulátor Logamatic HCM300 je súčasťou dodávky Logatherm WLW196i a Logatherm WPL AR.

Viac informácií nájdete v kapitole **Regulácie**.

8 Tepelné čerpadlá

Príslušenstvo			
Typ	Popis	Objednávacie číslo	Cena v EUR (bez DPH)
INPA inšalačná sada	 <ul style="list-style-type: none"> - pre WPL...AR - obsahuje 2 ks tlakovej hadice, 4 ks 90 °C priechodiek, 4 ks hadicových spojok 	8733716993	147,00
Kryt pre INPA	 <ul style="list-style-type: none"> - pre výkony 4 až 8 kW 	8750775195	464,00
Kryt pre INPA	 <ul style="list-style-type: none"> - pre výkony 11 až 14 kW 	8750775196	507,00
USV 3-cestný ventil TÚV	 <ul style="list-style-type: none"> - 25 mm 	8738201409	304,00
USV 3-cestný ventil TÚV	 <ul style="list-style-type: none"> - 28 mm 	8738201411	174,00
Elektrický ohrev kondenzátu	 <ul style="list-style-type: none"> - ochrana proti zamrznutiu kondenzátu s teplotným spínačom - dĺžka 5 m (75 W) 	7748000318	225,00
Snímač rosného bodu		7747204698	86,30
Kábel CAN-BUS 2x2x0,75	 <ul style="list-style-type: none"> - 15 m 	8738206183	45,80
Kábel CAN-BUS 2x2x0,75	 <ul style="list-style-type: none"> - 30 m 	8738206184	66,10
Logamatic RC100.2	 <ul style="list-style-type: none"> - farba biela 	7738112964	69,40
Logamatic RC100.2H	 <ul style="list-style-type: none"> - diaľkové ovládanie so snímačom vlhkosti 	7738112973	145,00

Typ	Popis	Objednávacie číslo	Cena v EUR (bez DPH)
Modul MM100		7738113392	216,00
Modul MS100	 - solárny modul pre ohrev TUV	7738101064	256,00
Ochranný kryt	 - pre WPL 4, 6 a 8 AR	8738206294	255,00
Ochranný kryt	 - pre WPL 11 a 14 AR	8738206295	282,00
Príruba so závitom 1 1/2" pre elektrickú vložku	 - príruba so závitom 1 1/2" pre elektrickú vložku k zásobníkom Logalux SH290-SH700	7719002112	176,00
Podstavec pre vonkajšiu jednotku	 - podstavec pre montáž vonkajšej jednotky tepelného čerpadla, - uľahčuje inštaláciu a skracaje čas montáže, - modulárny základ a je možné ho prispôsobiť rôznym veľkostiam vonkajšej jednotky	7738345442	401,00
Hlukový kryt	 - hlukový kryt WPL6-8 kW predný	8733709285	629,00
Hlukový kryt	 - hlukový kryt WPL 6-8 kW zadný	8733709112	539,00
Hlukový kryt	 - hlukový kryt WPL11-14 kW predný	8733709290	888,00
Hlukový kryt	 - hlukový kryt WPL11-14 kW zadný	8733709154	806,00

8 Tepelné čerpadlá

Technické údaje Logatherm WLW196i AR

Logatherm WLW196i AR (vonkajšia jednotka)	WLW196i 4 AR	WLW196i 6 AR	WLW196i 8 AR	WLW196i 11 AR	WLW196i 14 AR
Vykurovací výkon (kW)	4	6	8	11	14
Vykurovací výkon (kW) / COP pri A7/W35	2.15/4.88	2.96/4.84	3.32/4.93	5.11/4.90	4.80/4.82
Vykurovací výkon (kW) / COP pri A2/W35	2.75/3.89	3.90/4.13	5.04/4.29	7.11/4.05	7.42/4.03
Vykurovací výkon (kW) / COP pri A-7/W35	4.75/2.89	6.18/2.82	8.43/2.95	10.99/2.85	12.45/2.55
Chladiaci výkon (kW) / COP pri A35/W7	4.12	4.83	6.32	8.86	10.17
Max. hladina akustického tlaku (dB(A) vo vzdialenosti 1m)	51	51	52	53	54
Modulačný rozsah (kW)	2 - max.	2 - max.	3 - max.	5.5 - max.	5.5 - max.
Elektrické napájanie (V)	230	230	230	400	400
Maximálna teplota výstupu tepelného čerpadla	62	62	62	62	62
Hmotnosť (kg)	67	71	75	130	132
Technický pokyn pre ochranu životného prostredia	Obsahuje fluórované skleníkové plyny				
Typ chladiaceho prostriedku	R410A				
Potenciál globálneho otepľovania – GWP (kgCO ₂ e)	2.088				
Plniace množstvo chladiaceho prostriedku (kg)	1.700	1.750	2.550	3.300	4.000
Plniace množstvo chladiaceho prostriedku (toCO ₂ e)	3.550	3.654	5.324	6.890	8.352
Konštrukcia chladiaceho okruhu	Hermeticky uzatvorené				
Trieda pre ročným obdobím podmienenú energetickú účinnosť vykurovania pri teplote výstupu 55 °C	A ⁺⁺	A ⁺⁺	A ⁺⁺	A ⁺⁺	A ⁺⁺

Logatherm WLW196i AR (vnútorná jednotka)	WLW196i 4 AR E/B	WLW196i 6 AR E/B	WLW196i 8 AR E/B	WLW196i 11 AR E/B	WLW196i 14 AR E/B
Obsah zásobníka teplej vody (l)	-	-	-	-	-
	35/30	35/30	35/30	35/30	35/30
Trieda pre ročným obdobím podmienenú energetickú účinnosť vykurovania pri teplote výstupu 55 °C	A ⁺⁺	A ⁺⁺	A ⁺⁺	A ⁺⁺	A ⁺⁺
Trieda pre energetickú účinnosť prípravy teplej vody	-	-	-	-	-
Záťažový profil	-	-	-	-	-

Logatherm WLW196i AR (vnútorná jednotka)	WLW196i 4 AR T/TS	WLW196i 6 AR T/TS	WLW196i 8 AR T/TS	WLW196i 11 AR T/TS	WLW196i 14 AR T/TS
Obsah zásobníka teplej vody (l)	190/184	190/184	190/184	190/184	190/184
	120/125	120/125	120/125	120/125	120/125
Trieda pre ročným obdobím podmienenú energetickú účinnosť vykurovania pri teplote výstupu 55 °C	A ⁺⁺	A ⁺⁺	A ⁺⁺	A ⁺⁺	A ⁺⁺
Trieda pre energetickú účinnosť prípravy teplej vody	A	A	A	A	A
Záťažový profil	L	L	L	L	L

Technické údaje Logatherm WPL AR

Logatherm WPL AR (vonkajšia jednotka)	WPL 4 AR	WPL 6 AR	WPL 8 AR	WPL 11 AR	WPL 14 AR
Vykurovací výkon (kW)	4	6	8	11	14
Vykurovací výkon (kW) / COP pri A7/W35	2.15/4.88	2.96/4.84	3.32/4.93	5.11/4.90	4.80/4.82
Vykurovací výkon (kW) / COP pri A2/W35	2.75/3.89	3.90/4.13	5.04/4.29	7.11/4.05	7.42/4.03
Vykurovací výkon (kW) / COP pri A-7/W35	4.75/2.89	6.18/2.82	8.43/2.95	10.99/2.85	12.45/2.55
Chladiaci výkon (kW) / COP pri A35/W7	4.12	4.83	6.32	8.86	10.17
Max. hladina akust. tlaku v dB(A) vo vzdialenosti 1m	51	51	52	53	54
Modulačný rozsah (kW)	2 - max.	2 - max.	3 - max.	5.5 - max.	5.5 - max.
Elektrické napájanie (V)	230	230	230	400	400
Maximálna teplota výstupu tepelného čerpadla	62	62	62	62	62
Hmotnosť (kg)	67	71	75	130	132
Technický pokyn pre ochranu životného prostredia	Obsahuje fluórované skleníkové plyny				
Typ chladiaceho prostriedku	R410A				
Potenciál globálneho otepľovania – GWP (kgCO ₂ e)	2.088				
Plniace množstvo chladiaceho prostriedku (kg)	1.700	1.750	2.550	3.300	4.000
Plniace množstvo chladiaceho prostriedku (toCO ₂ e)	3.550	3.654	5.324	6.890	8.352
Konštrukcia chladiaceho okruhu	Hermeticky uzatvorené				
Trieda pre ročným obdobím podmienenú energetickú účinnosť vykurovania pri teplote výstupu 55 °C	A ⁺⁺	A ⁺⁺	A ⁺⁺	A ⁺⁺	A ⁺⁺

Logatherm WPL AR (vnútorná jednotka)	WPL 4 AR E/B	WPL 6 AR E/B	WPL 8 AR E/B	WPL 11 AR E/B	WPL 14 AR E/B
Obsah zásobníka teplej vody (l)	-	-	-	-	-
	35/30	35/30	35/30	35/30	35/30
Trieda pre ročným obdobím podmienenú energetickú účinnosť vykurovania pri teplote výstupu 55 °C	A ⁺⁺	A ⁺⁺	A ⁺⁺	A ⁺⁺	A ⁺⁺
Trieda pre energetickú účinnosť prípravy teplej vody	-	-	-	-	-
Záťažový profil	-	-	-	-	-

Logatherm WPL AR (vnútorná jednotka)	WPL 4 AR T/TS	WPL 6 AR T/TS	WPL 8 AR T/TS	WPL 11 AR T/TS	WPL 14 AR T/TS
Obsah zásobníka teplej vody (l)	190/184	190/184	190/184	190/184	190/184
	120/125	120/125	120/125	120/125	120/125
Trieda pre ročným obdobím podmienenú energetickú účinnosť vykurovania pri teplote výstupu 55 °C	A ⁺⁺	A ⁺⁺	A ⁺⁺	A ⁺⁺	A ⁺⁺
Trieda pre energetickú účinnosť prípravy teplej vody	A	A	A	A	A
Záťažový profil	L	L	L	L	L

8 Tepelné čerpadlá

Logatherm WLW196i AR S+ E / T

Rozmery a pripojenia Logatherm WLW196i AR S+ E / T

Vonkajšia jednotka ODU

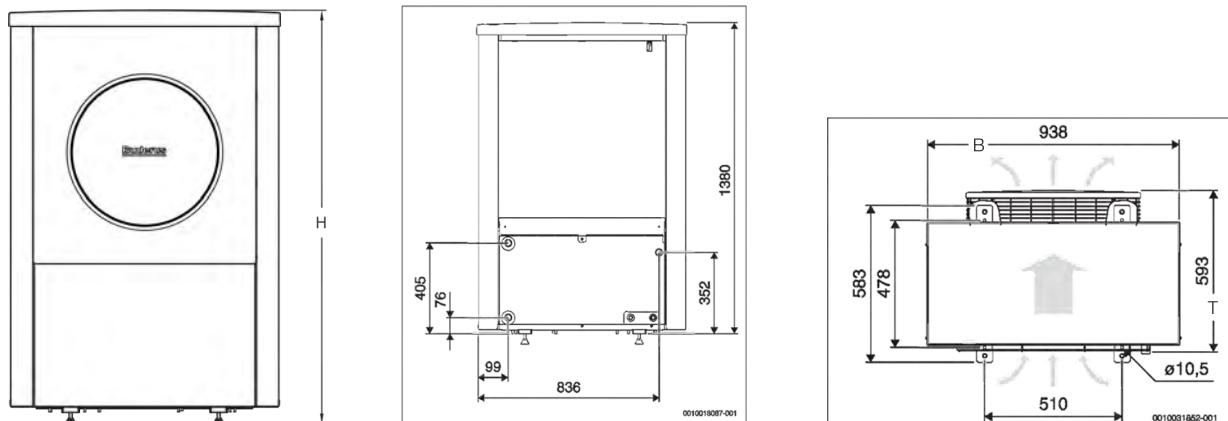

	ODU 4	ODU 6
H výška (mm)	1380	1380
B šírka (mm)	938	938
T hĺbka (mm)	593	593

Vnútrotná jednotka IDU

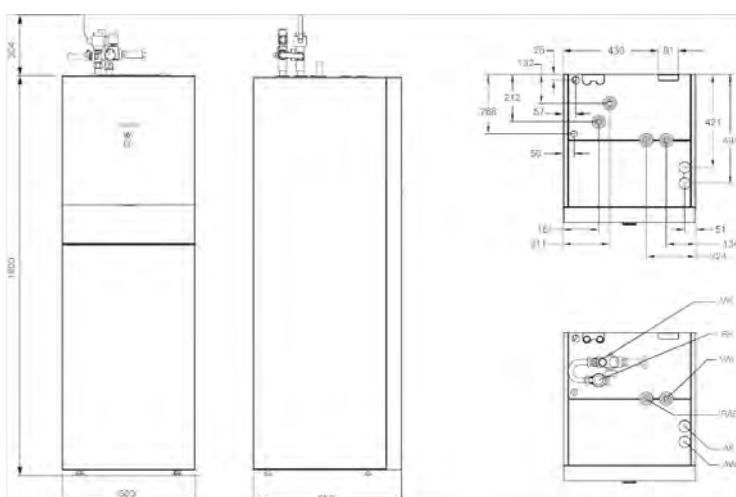
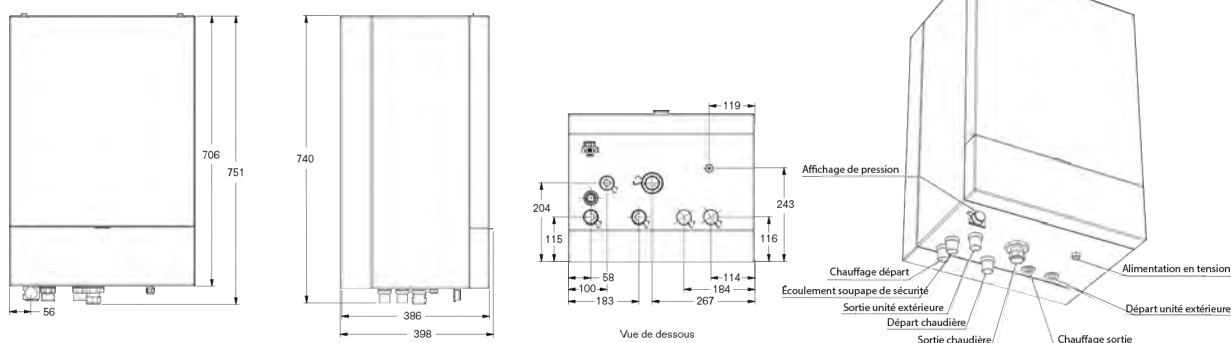

Logatherm WLW196i AR

Rozměry a připojení Logatherm WLW196i AR

Vonkajšia jednotka ODU

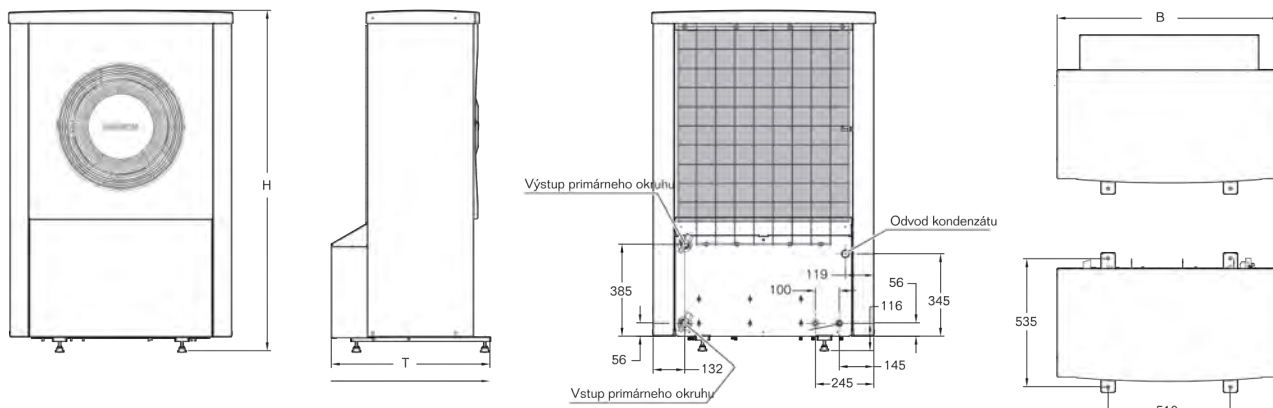

	ODU 4	ODU 6	ODU 8	ODU 11	ODU 14
H výška (mm)	1370	1370	1370	1680	1680
B šířka (mm)	930	930	930	1200	1200
T hloubka (mm)	440	440	440	580	580

Vnitřní jednotka IDU

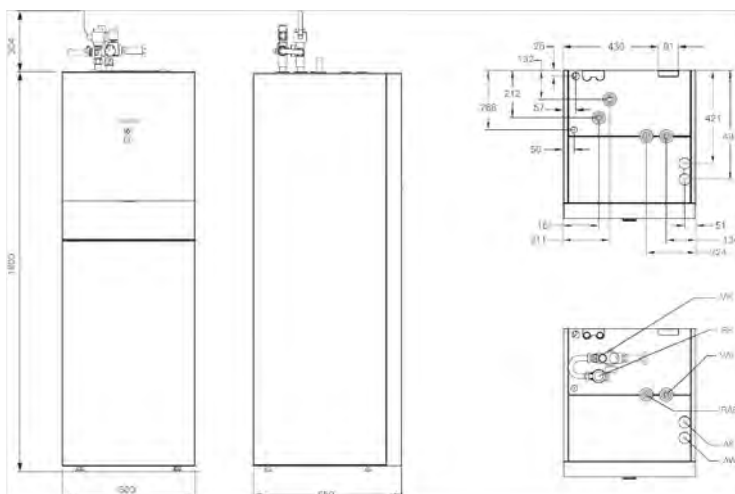
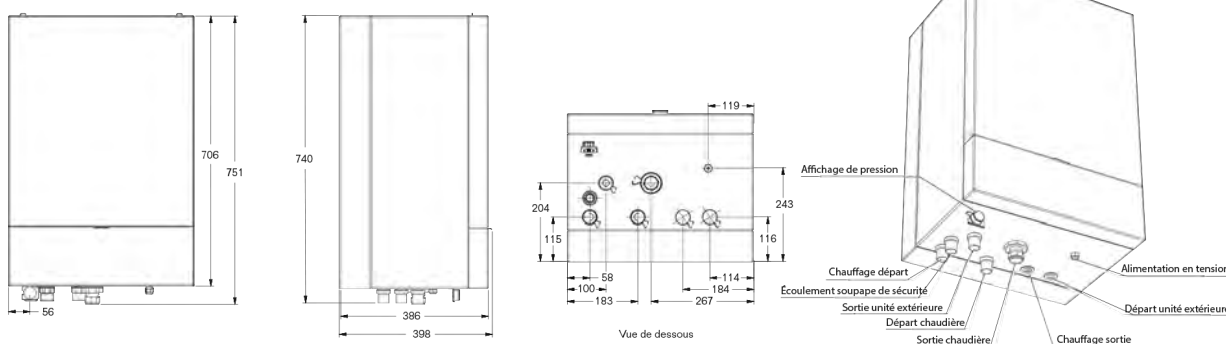

8 Tepelné čerpadlá

Logatherm WPL AR S+ E

Rozmery a pripojenia Logatherm WPL AR S+ E

Vonkajšia jednotka ODU

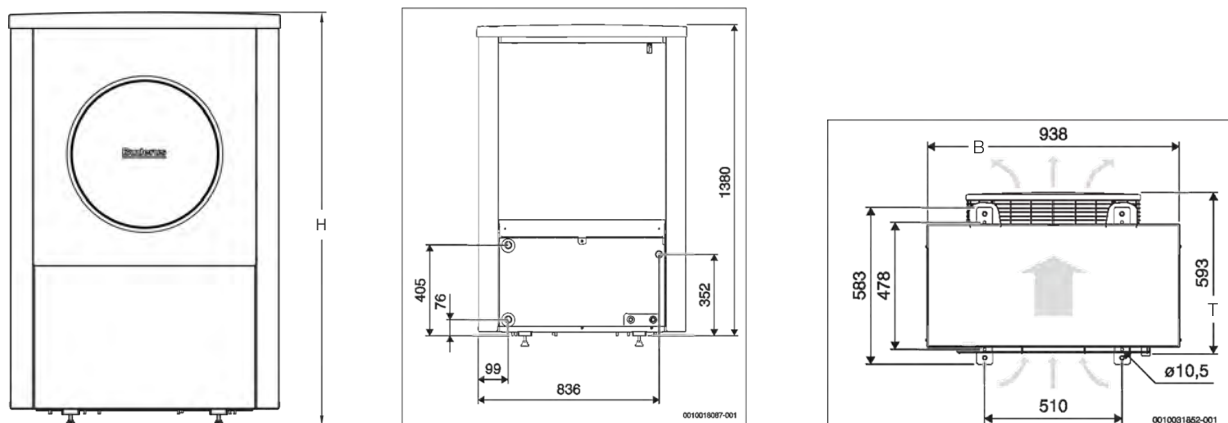

	ODU 4	ODU 6
H výška (mm)	1380	1380
B šírka (mm)	938	938
T hĺbka (mm)	593	593

Vnútroňá jednotka IDU

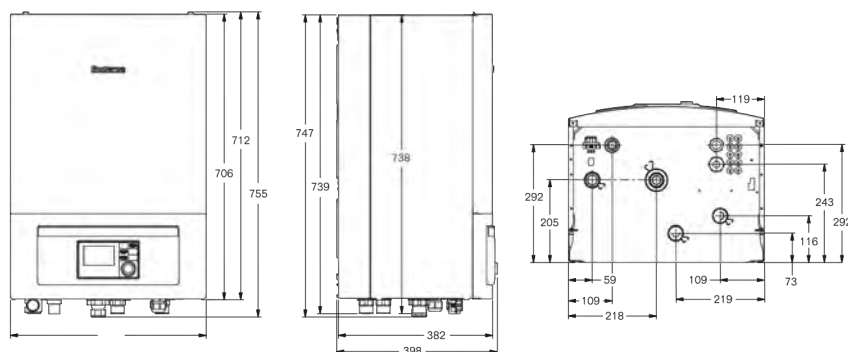

Logatherm WPL AR B/E

Rozměry a připojení Logatherm WPL AR B/E

Vonkajšia jednotka ODU

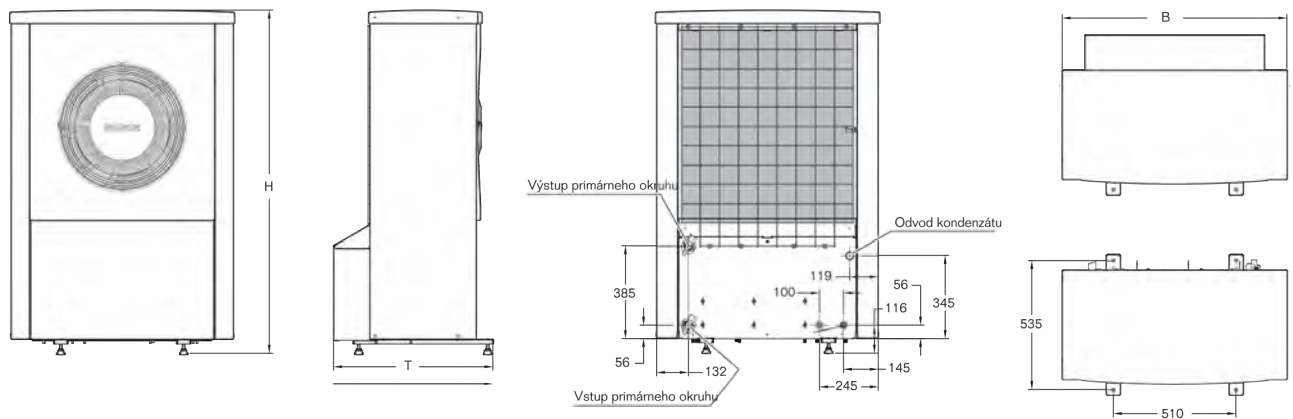

	ODU 4	ODU 6	ODU 8	ODU 11	ODU 14
H výška (mm)	1370	1370	1370	1680	1680
B šířka (mm)	930	930	930	1200	1200
T hloubka (mm)	440	440	440	580	580

Vnitřní jednotka IDU

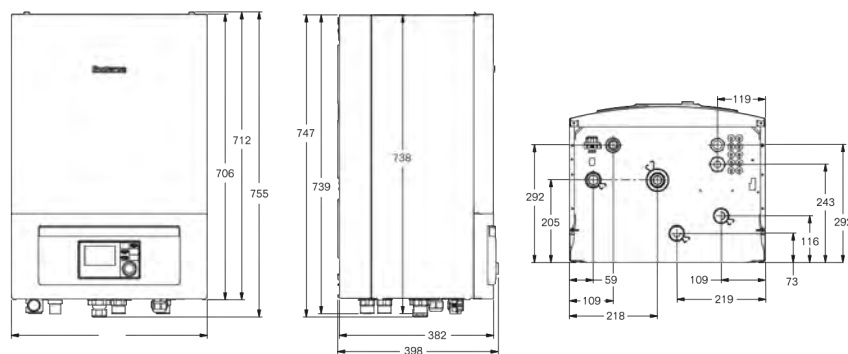

8 Tepelné čerpadlá

Logatherm WPL AR S+ T

Rozmery a pripojenia Logatherm WPL AR S+ T

Vonkajšia jednotka ODU

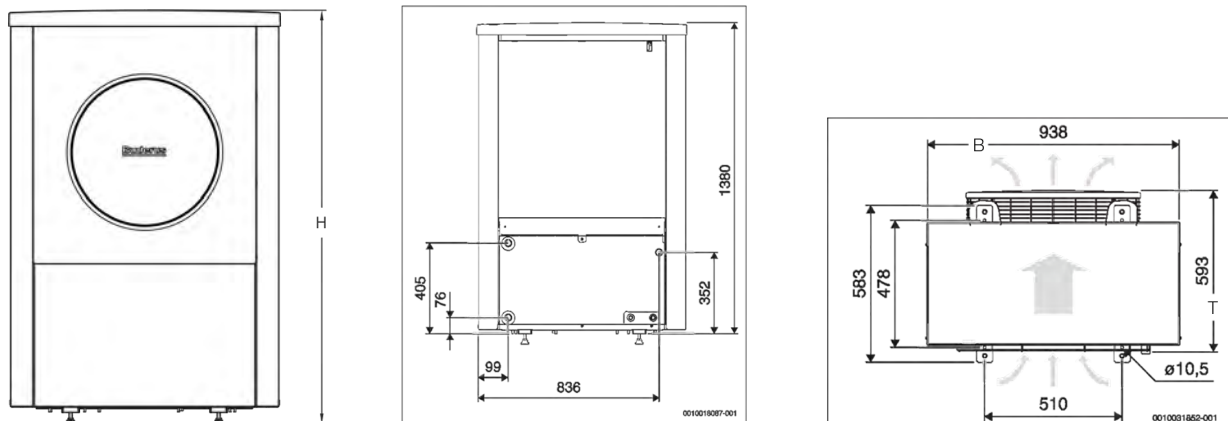

	ODU 4	ODU 6
H výška (mm)	1380	1380
B šírka (mm)	938	938
T hĺbka (mm)	593	593

Vnútrotná jednotka IDU

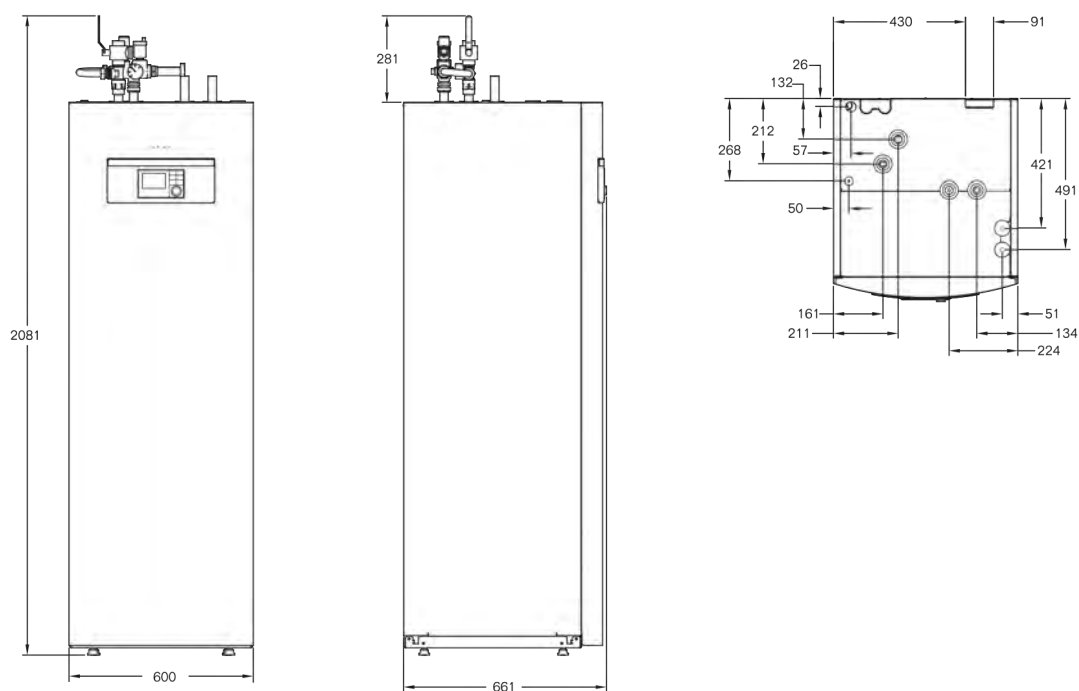

Logatherm WPL AR T/TS

Rozměry a připojení Logatherm WPL AR T/TS

Vonkajší jednotka ODU

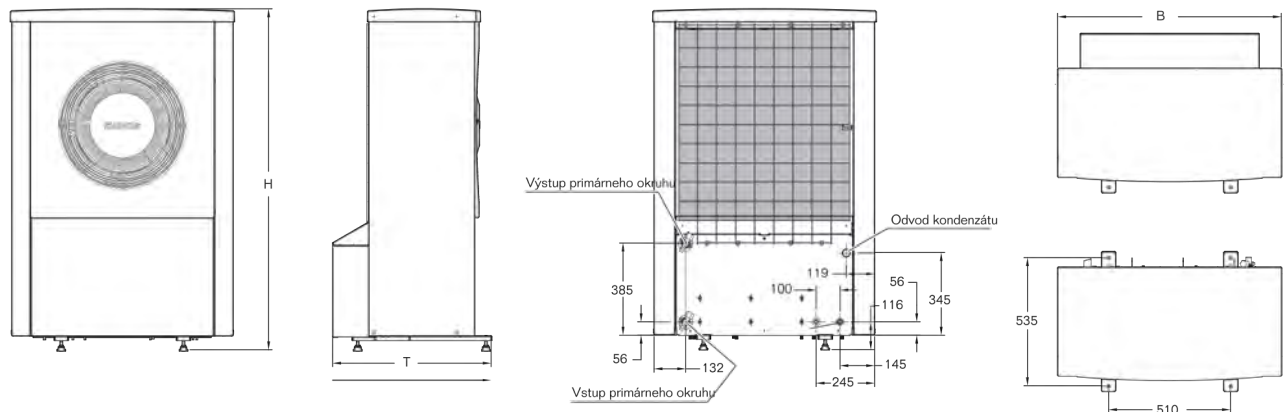

	ODU 4	ODU 6	ODU 8	ODU 11	ODU 14
H výška (mm)	1370	1370	1370	1680	1680
B šířka (mm)	930	930	930	1200	1200
T hloubka (mm)	440	440	440	580	580

Vnitřní jednotka IDU

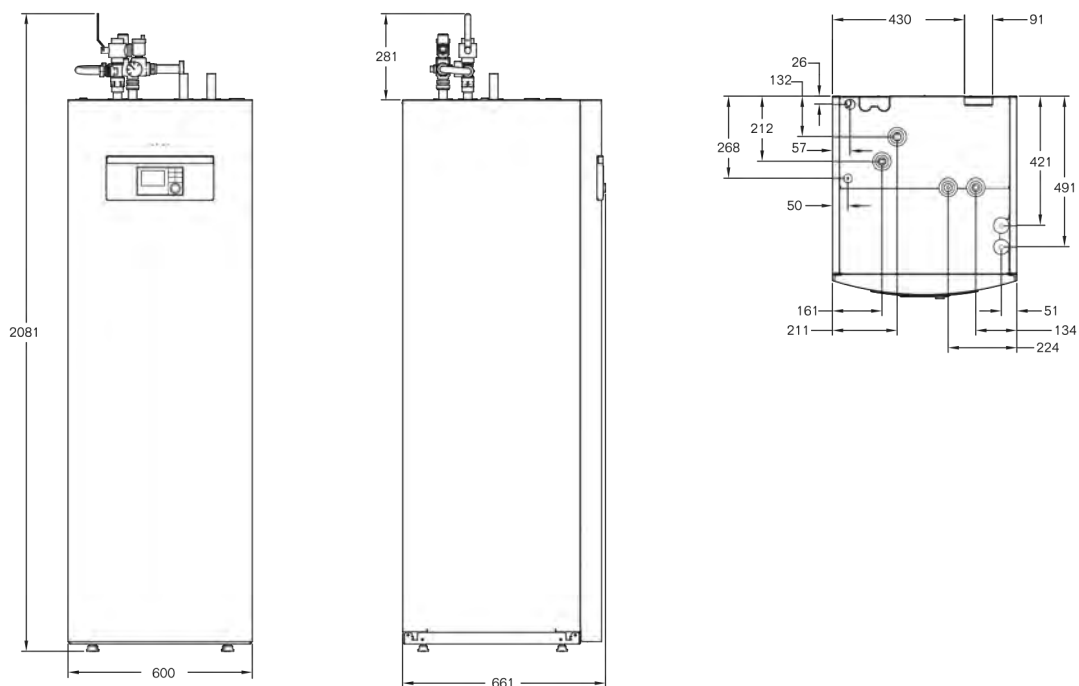

8 Tepelné čerpadlá

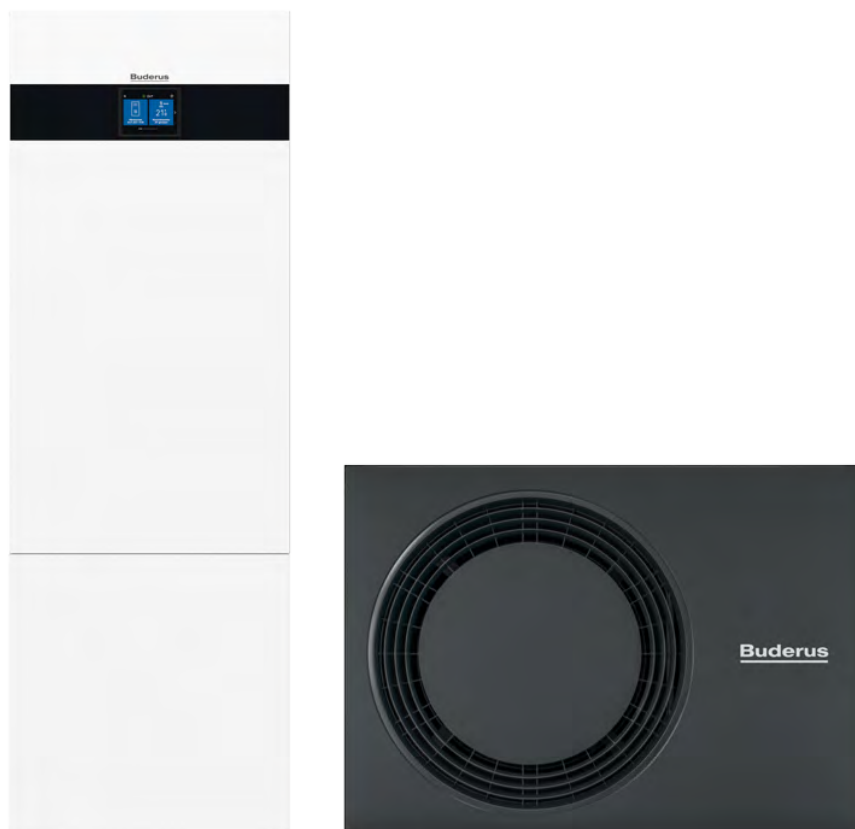

Logatherm WLW176i

Systemový prehľad

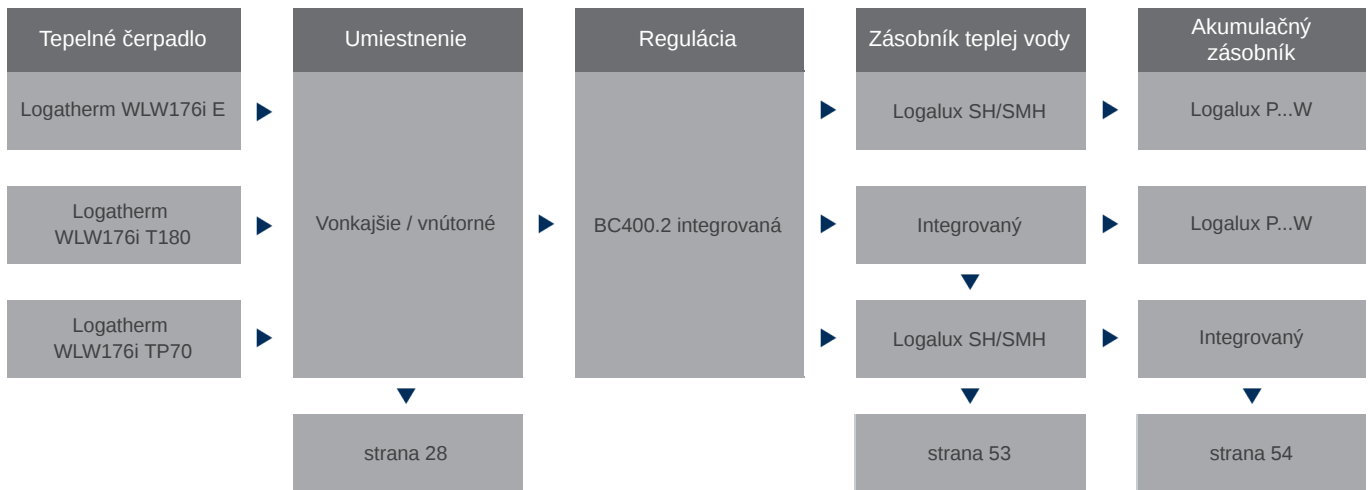



8 Tepelné čerpadlá

Logatherm WLW176i AR E

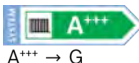
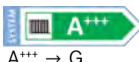
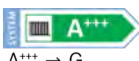

Rozsah dodávky

- vonkajšia a vnútorná jednotka
- určené na kúrenie a chladenie v kombinácii s ďalším zdrojom tepla
- výstupná teplota max. 75°C
- trojcestný ventil na pripojenie ďalšieho zdroja tepla
- vysokoúčinné čerpadlo
- regulátor BC400.2

Typ	Popis	Objednávacie číslo	Cena v EUR (bez DPH)
WLW176i-4 AR E*	 - výkon pri A2/W35 4,3 kW - výkonové číslo pri A2/W35 je 3,21	7738602700	8.920,00
WLW176i-5 AR E*	 - výkon pri A2/W35 6,4 kW - výkonové číslo pri A2/W35 je 2,91	7738602701	9.120,00
WLW176i-7 AR E*	 - výkon pri A2/W35 7,1 kW - výkonové číslo pri A2/W35 je 2,83	7738602702	9.330,00
WLW176i-10 AR E*	 - výkon pri A2/W35 11,7 kW - výkonové číslo pri A2/W35 je 2,84	7738602703	11.210,00
WLW176i-12 AR E*	 - výkon pri A2/W35 12,6 kW - výkonové číslo pri A2/W35 je 2,64	7738602704	11.650,00

*Trieda energetickej účinnosti pre vykurovanie pri teplote výstupu 35 °C.



Výkon	Výška (mm) vnútorná/vonkajšia	Šírka (mm) vnútorná/vonkajšia	Hĺbka (mm) vnútorná/vonkajšia	Hmotnosť (kg) vnútorná/vonkajšia
WLW176i-4 AR E	710/800	400/1100	300/540	25/143
WLW176i-5 AR E	710/800	400/1100	300/540	25/143
WLW176i-7 AR E	710/800	400/1100	300/540	25/143
WLW176i-10 AR E	710/1100	400/1100	300/540	25/212
WLW176i-12 AR E	710/1100	400/1100	300/540	25/212

Logatherm WLW176i AR T180



Rozsah dodávky

- vonkajšia a vnútorná jednotka
- určené pre kúrenie aj chladenie
- výstupná teplota max. 75°C
- elektrošpirála až 9 kW
- vysokoúčinné čerpadlo
- bezpečnostná skupina s bypassom
- 170 litrový zásobník TUV
- 16 litrový akumulčný zásobník
- regulátor BC400.2

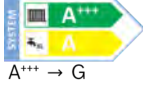
Typ	Popis	Objednávacie číslo	Cena v EUR (bez DPH)
WLW176i-4 AR T180*	 <ul style="list-style-type: none"> - výkon pri A2/W35 4,3 kW - výkonové číslo pri A2/W35 je 3,21 	7738602695	12.280,00
WLW176i-5 AR T180*	 <ul style="list-style-type: none"> - výkon pri A2/W35 6,4 kW - výkonové číslo pri A2/W35 je 2,91 	7738602696	12.480,00
WLW176i-7 AR T180*	 <ul style="list-style-type: none"> - výkon pri A2/W35 7,1 kW - výkonové číslo pri A2/W35 je 2,83 	7738602697	12.690,00
WLW176i-10 AR T180*	 <ul style="list-style-type: none"> - výkon pri A2/W35 11,7 kW - výkonové číslo pri A2/W35 je 2,84 	7738602698	14.570,00
WLW176i-12 AR T180*	 <ul style="list-style-type: none"> - výkon pri A2/W35 12,6 kW - výkonové číslo pri A2/W35 je 2,64 	7738602699	15.010,00

*Trieda energetickej účinnosti pre vykurovanie pri teplote výstupu 35 °C.

Výkon	Výška (mm) vnútorná/vonkajšia	Šírka (mm) vnútorná/vonkajšia	Hĺbka (mm) vnútorná/vonkajšia	Hmotnosť (kg) vnútorná/vonkajšia
WLW176i-4 AR T180	1787/800	600/1100	600/540	158/143
WLW176i-5 AR T180	1787/800	600/1100	600/540	158/143
WLW176i-7 AR T180	1787/800	600/1100	600/540	158/143
WLW176i-10 AR T180	1787/1100	600/1350	600/540	158/212
WLW176i-12 AR T180	1787/1100	600/1350	600/540	158/212

8 Tepelné čerpadlá

Logatherm WLW176i AR TP70











Rozsah dodávky

- vonkajšia a vnútorná jednotka
- určené pre kúrenie aj chladenie
- výstupná teplota max. 75°C
- elektrošpirála až 9 kW
- vysokoúčinné čerpadlo
- 70 litrový akumulčný zásobník
- regulátor BC400.2



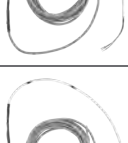
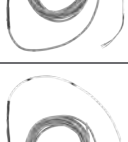

Typ	Popis	Objednávacie číslo	Cena v EUR (bez DPH)
WLW176i-4 AR TP70*	- výkon pri A2/W35 4,3 kW - výkonové číslo pri A2/W35 je 3,21	7738602705	11.110,00
WLW176i-5 AR TP70*	- výkon pri A2/W35 6,4 kW - výkonové číslo pri A2/W35 je 2,91	7738602706	11.310,00
WLW176i-7 AR TP70*	- výkon pri A2/W35 7,1 kW - výkonové číslo pri A2/W35 je 2,83	7738602707	11.520,00
WLW176i-10 AR TP70*	- výkon pri A2/W35 11,7 kW - výkonové číslo pri A2/W35 je 2,84	7738602708	13.400,00
WLW176i-12 AR TP70*	- výkon pri A2/W35 12,6 kW - výkonové číslo pri A2/W35 je 2,64	7738602709	13.840,00

*Trieda energetickej účinnosti pre vykurovanie pri teplote výstupu 35 °C.

Výkon	Výška (mm) vnútorná/vonkajšia	Šírka (mm) vnútorná/vonkajšia	Hĺbka (mm) vnútorná/vonkajšia	Hmotnosť (kg) vnútorná/vonkajšia
WLW176i-4 AR TP70	1180/800	600/1100	600/540	90/143
WLW176i-5 AR TP70	1180/800	600/1100	600/540	90/143
WLW176i-7 AR TP70	1180/800	600/1100	600/540	90/143
WLW176i-10 AR TP70	1180/1100	600/1350	600/540	90/212
WLW176i-12 AR TP70	1180/1100	600/1350	600/540	90/212

Príslušenstvo			
Typ	Popis	Objednávacie číslo	Cena v EUR (bez DPH)
INPA 200-400	 <ul style="list-style-type: none"> - inštalačný sada INPA, krátka, - pre WLW176i AR. 2 x hadica z nehrdzavejúcej ocele 1", - dĺžka 200 - 400 mm, 4 ploché tesnenia, - bez izolácie 	8738214739	97,00
INPA 500-1000	 <ul style="list-style-type: none"> - inštalačná sada INPA, dlhá, - pre WLW176i AR. 2 x hadica z nehrdzavejúcej ocele 1", - dĺžka 500 - 1000 mm, 4 ploché tesnenia, - bez izolácie 	8738214740	117,00
Kryt INPA do zeme	 <ul style="list-style-type: none"> - kovový kryt vo farbe vonkajšej jednotky (RAL9006) s izoláciou, - pre všetky vonkajšie jednotky WLW176i AR, - použite na inštaláciu do zeme 	8738214736	394,00
Kryt INPA rovný	 <ul style="list-style-type: none"> - kovový kryt vo farbe vonkajšej jednotky (RAL9006) s izoláciou, - pre všetky vonkajšie jednotky WLW176i AR, - použite na inštaláciu do steny 	8738214737	349,00
Kryt INPA do zeme predĺžený	 <ul style="list-style-type: none"> - kovový kryt predĺžený vo farbe vonkajšej jednotky (RAL9006) s izoláciou, - pre všetky vonkajšie jednotky WLW176i AR, - použite na inštaláciu do zeme 	8738214738	536,00
Držiak na stenu	 <ul style="list-style-type: none"> - držiak na montáž vonkajšej jednotky na stenu pre WLW176i-4 až WLW176i-7 AR 	8750743753	373,00
Elektrický ohrev kondenzátu	 <ul style="list-style-type: none"> - pre WLW176i AR, - dĺžka 2,5 m 	8738214748	42,20
Elektrický ohrev kondenzátu	 <ul style="list-style-type: none"> - pre WLW176i AR, - dĺžka 3,5 m 	8738214749	42,20
Elektrický ohrev kondenzátu	 <ul style="list-style-type: none"> - pre WLW176i AR, - dĺžka 5,5 m 	8738214750	54,60
Pripojenie cirkulácie	 <ul style="list-style-type: none"> - súprava na pripojenie cirkulácie TÚV pre WLW176i T180 	8738214418	34,00

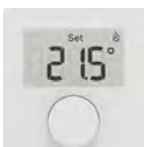
8 Tepelné čerpadlá

Typ	Popis	Objednávacie číslo	Cena v EUR (bez DPH)
Sada pre pripojenie 2. vykurovacieho okruhu	 <ul style="list-style-type: none"> - rozširujúca sada na pripojenie 2. vykurovacieho okruhu pre WLW176i TP70, - obsahuje: obehové čerpadlo, trojcestný zmiešavací ventil, filtračná guľa, potrebné potrubie a montážny materiál 	8738214755	361,00
Sada pre pripojenie 2. vykurovacieho okruhu	 <ul style="list-style-type: none"> - rozširujúca sada na externé pripojenie 2. vykurovacej jednotky okruh pre WLW176i TP70, - vyžaduje sa vykurovací okruh, - vykurovací okruh musí byť vybavený samostatnou skupinou čerpadiel 	8738214756	204,00
Podstavec pre vonkajšiu jednotku	 <ul style="list-style-type: none"> - podstavec pre montáž vonkajšej jednotky tepelného čerpadla, - uľahčuje inštaláciu a skracaje čas montáže, - modulárny základ a je možné ho prispôsobiť rôznym veľkostiam vonkajšej jednotky 	7738345442	401,00
Logamatic RC100.2H	 <ul style="list-style-type: none"> - diaľkové ovládanie so snímačom vlhkosti 	7738112973	145,00
Logamatic RC220	 <ul style="list-style-type: none"> - diaľkové ovládanie (káblové) pre Logamatic BC400, - farebný podsvietený displej, - kompatibilný len s GB192i.2, WLW176i / WSW196i / WSW186i 	7738112962	126,00

Technické údaje Logatherm WLW176i AR

Logatherm WLW176i AR (vonkajšia jednotka)	Jednotka	MB-4 AR	MB-5 AR	MB-7 AR	MB-10 AR	MB-12 AR
Maximálny výkon s A2/W35	kW	4,31	6,43	7,09	11,66	12,61
COP s A2/35		3,21	2,91	2,83	2,84	2,64
Modulačný rozsah s A2/W35	kW	1,8 - 4,3	1,8 - 6,4	1,8 - 7,1	2,1 - 11,7	2,1 - 12,6
Maximálny výkon s A7/W35	kW	4,99	6,80	7,97	12,67	12,90
COP s A7/W35		3,59	3,16	3,07	3,00	2,71
Maximálny výkon s A-7/W35	kW	3,92	5,42	6,71	9,57	11,56
COP s A-7/W35		2,89	2,51	2,36	2,72	2,46
Maximálny chladiaci výkon s A35/W7	kW	3,03	3,67	3,88	6,70	7,59
EER s A35/W7		2,56	2,49	2,44	2,39	2,30
Zdroj napájania		230 V ~ 1 N			400 V ~ 3 N	
Odporúčany automatický ochranný spínač/poistka ²⁾	A	16			3x16	
Maximálny prúd	A	7,5	12,0	13,1	13	
Spúšťač prúd	A	7,5	12,0	13,1	13	
Druh chladiaceho prostriedku		R290				
Plniace množstvo chladiaceho prostriedku	kg	0,95			1,9	
CO2 (e)	Tona	3 000				
Menovitý prietok vzduchu	m3/h	1160	1320	1670	1720	1880
Hladina hluku vo vzdialenosti 1 m	dB (A)	32	34	34	34	40
Trieda krytia		IPX4				
Nadmorská výška inštalácie		Do výšky 2 000 m n. m.				

Logatherm WLW176i AR E (vnútorná jednotka)	Jednotka	WLW176i-12 E				
Zdroj napájania	V	400				
Odporúčaná veľkosť poistky	A	20				
Obehové čerpadlo		Grundfos UPM4L K				
Trieda pre roč. obdobím podmienenú energ. účinnosť vykurov. pri teplote výstupu 35 °C		A+++	A+++	A+++	A+++	A+++

Logatherm WLW176i AR T180 (vnútorná jednotka)	Jednotka	WLW176i-12 T180				
Zdroj napájania	V	400				
Odporúčaná veľkosť poistky	A	20				
Obehové čerpadlo		Grundfos UPM4L K				
Objem zásobníka teplej vody	l	170				
Objem akumuláčného zásobníka	l	16				
Trieda pre roč. obdobím podmienenú energ. účinnosť vykurov. pri teplote výstupu 35 °C		A+++	A+++	A+++	A+++	A+++
Trieda pre energetickú účinnosť prípravy teplej vody		A	A	A	A	A
Zaťažový profil		XL	XL	XL	XL	XL

Logatherm WLW176i AR TP70 (vnútorná jednotka)	Jednotka	WLW176i-12 TP70				
Zdroj napájania	V	400				
Odporúčaná veľkosť poistky	A	20				
Obehové čerpadlo		Grundfos UPM4L (K) LIN				
Čerpadlo vykurovacieho okruhu		Grundfos UPM4L (K) LIN				
Objem akumuláčného zásobníka	l	70				
Trieda pre roč. obdobím podmienenú energ. účinnosť vykurov. pri teplote výstupu 35 °C		A++	A+	A++	A++	A++

8 Tepelné čerpadlá

Logatherm WLW176i AR

Rozmery a pripojenia Logatherm WLW176i-4/5/7 MB AR (ODU)

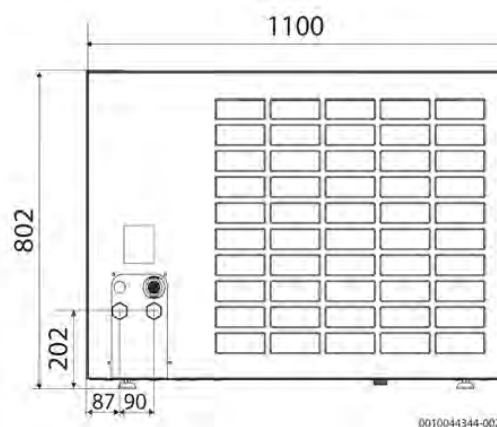
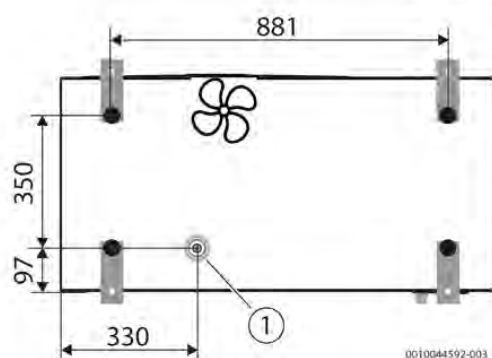
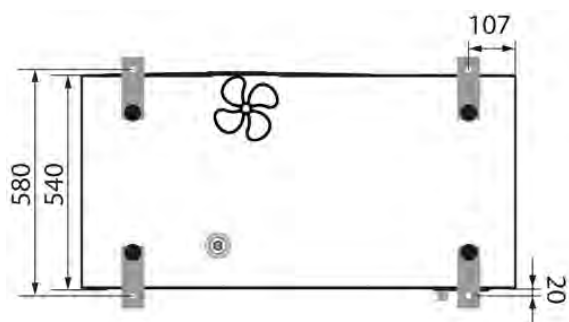

Rozmery a pripojenia Logatherm WLW176i-10/12 MB AR (ODU)

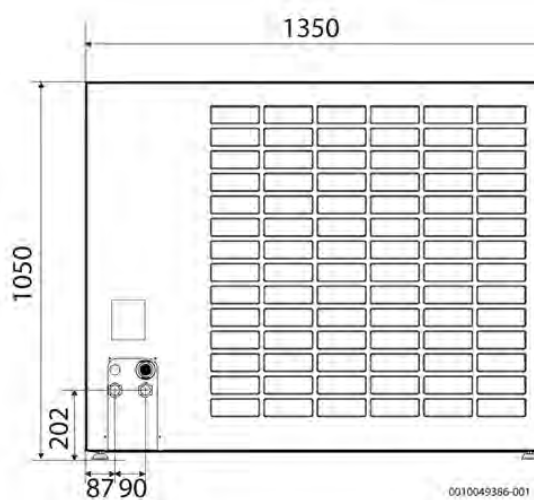
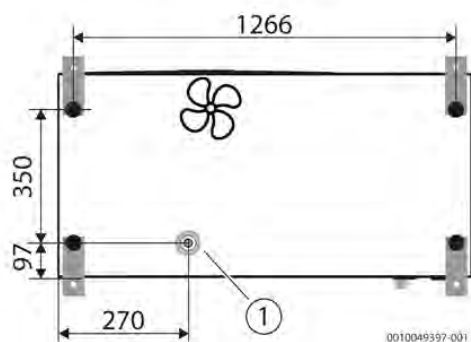
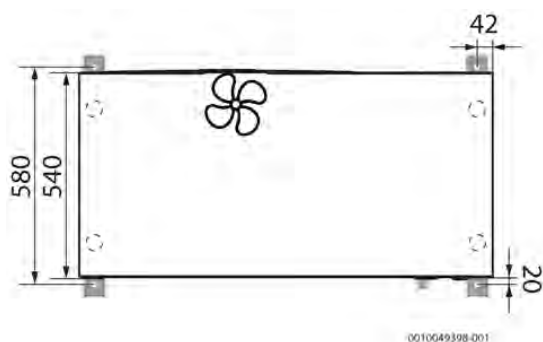

Logatherm WLW176i AR

Rozměry a připojení Logatherm WLW176i E (IDU)

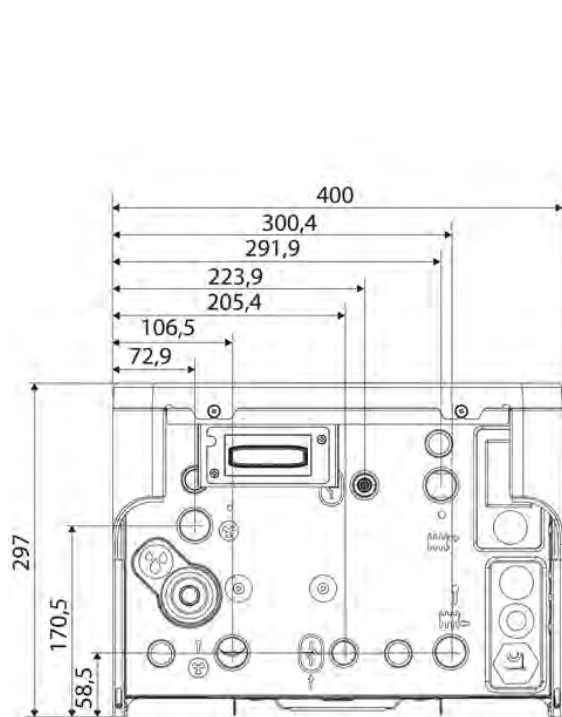

0010039049-001

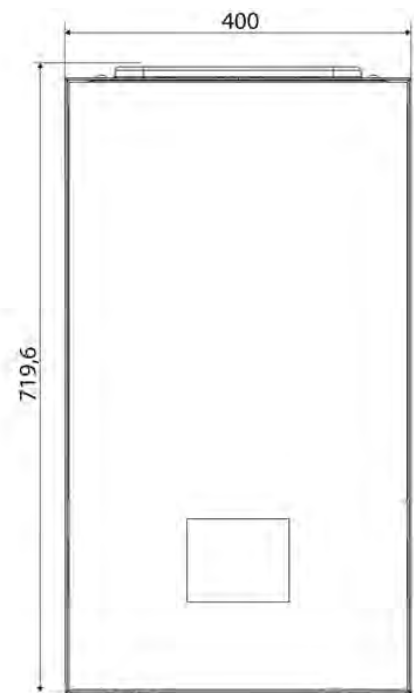

0010044397-001

Rozměry a připojení Logatherm WLW176i T180 (IDU)

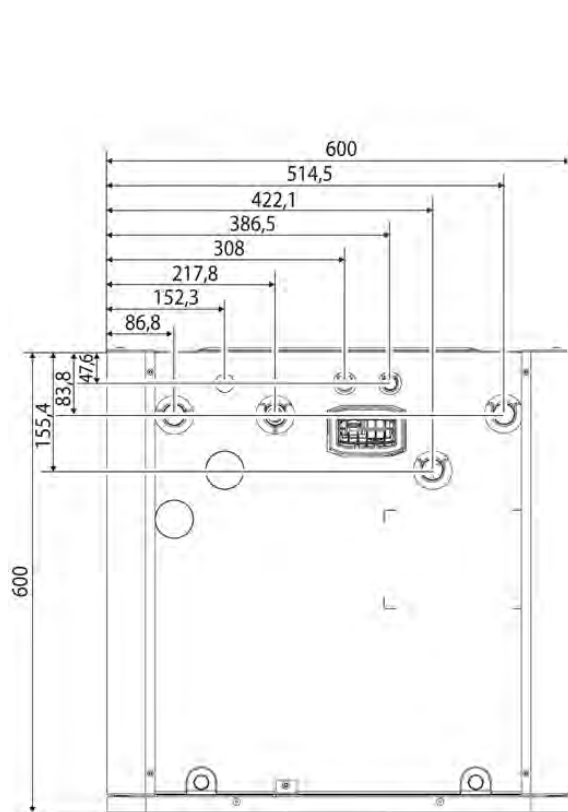

0010038642-002

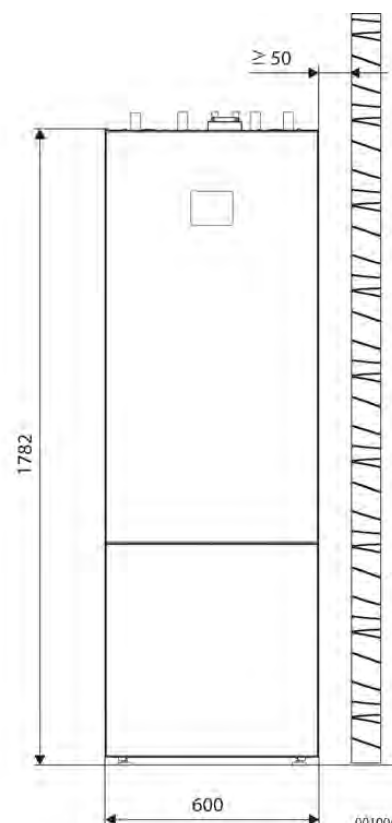

0010044286-001

8 Tepelné čerpadlá

Logatherm WLW176i AR

Rozmery a pripojenia Logatherm WLW176i TP70 (IDU)

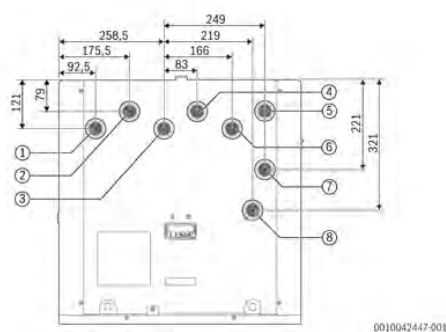
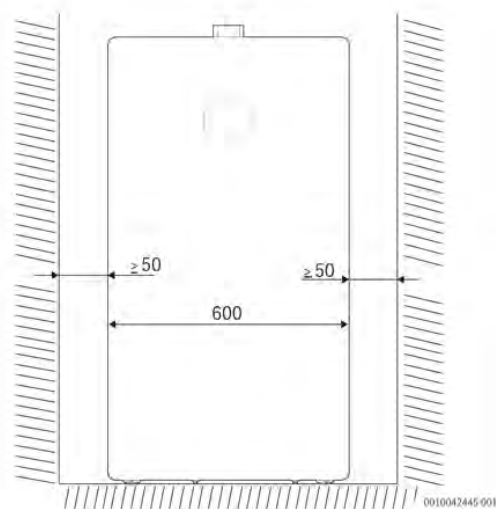
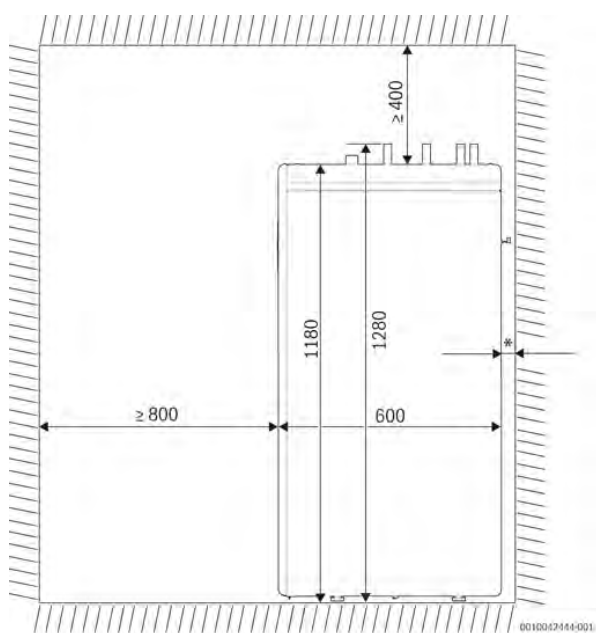



Zásobníky teplej vody Logalux k tepelným čerpadlám vzduch-voda



SH180 RS-B - SH450 RS-B

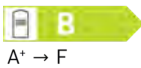
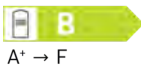
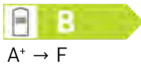
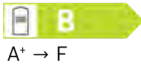

SMH390.1 E S-C / SMH490.1 E S-C

Typ	Popis	Objednávacie číslo	Cena v EUR (bez DPH)
SH180 RS-B	 <ul style="list-style-type: none"> - objem 180 l - typ stacionárny - farba strieborná 	7735502479	1.377,00
SH290 RS-B	 <ul style="list-style-type: none"> - objem 290 l - typ stacionárny - farba strieborná 	8735100638	1.611,00
SH370 RS-B	 <ul style="list-style-type: none"> - objem 362 l - typ stacionárny - farba strieborná 	8735100639	1.916,00
SH450 RS-B	 <ul style="list-style-type: none"> - objem 432 l - typ stacionárny - farba strieborná 	7735501722	2.432,00
SMH390.1 E S-C	 <ul style="list-style-type: none"> - objem 390 l - typ bivaletný - farba strieborná 	8732921682	2.024,00
SMH490.1 E S-C	 <ul style="list-style-type: none"> - objem 490 l - typ bivaletný - farba strieborná 	8732921684	2.317,00

Zásobník	Výška (mm)	Priemer (mm)	Plocha výmenníka pre TČ (m ²)	Plocha solárneho výmenníka (m ²)	Hmotnosť (kg)
SH180 RS-B	1216	670	1,69	-	92
SH290 RS-B	1294	700	3,2	-	137
SH370 RS-B	1591	700	4,2	-	145
SH450 RS-B	1853	700	5,6	-	180
SMH390.1 E S-C	1594	700	3,2	1,4	151
SMH490.1 E S-C	1925	700	4,3	1,6	186

8 Tepelné čerpadlá

Akumulačné zásobníky Logalux k tepelným čerpadlám vzduch-voda



S120/5W

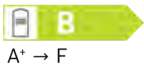
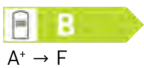

P200.5 S-B

Typ	Popis	Objednávacie číslo	Cena v EUR (bez DPH)
S120/5W	 - objem 120 l - typ stacionárny - farba biela	8718542920	714,00
P200.5 S-B	 - objem 200 l - typ stacionárny - farba strieborná	7735500668	585,00

Zásobník	Výška (mm)	Priemer (mm)	Hmotnosť (kg)
P120/5W	941	512	50
P200.5 S-B	1530	600	92



Logatherm WSW196i.2 / WSW186

8 Tepelné čerpadlá

Systemový prehľad

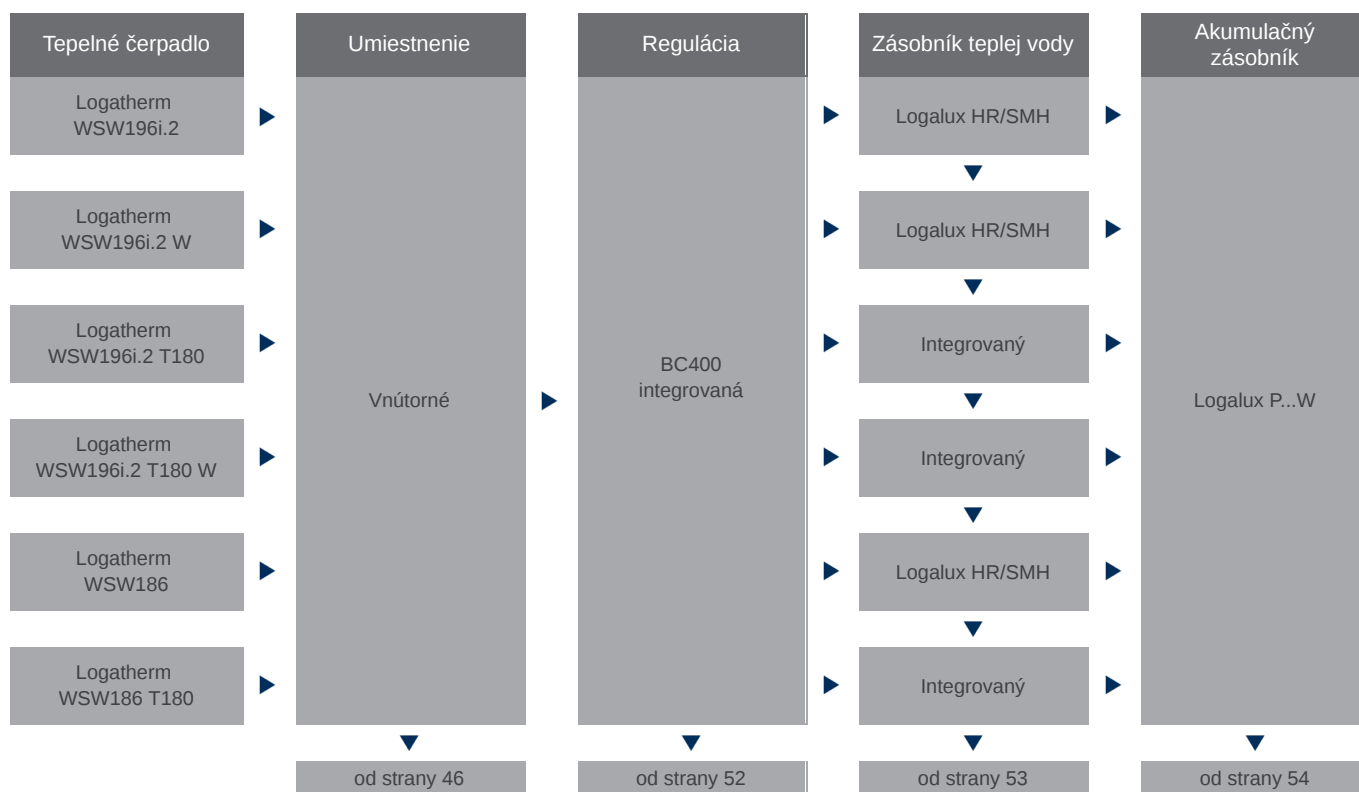



Logatherm WSW196i.2

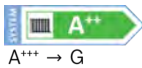

Rozsah dodávky

- vysoko výkonný výmenník tepla a elektrické prídavné kúrenie
- integrované vysokoúčinné čerpadlo soľanky, vysokoúčinné čerpadlo vykurovania, ako aj prepínací ventil
- atraktívny sklenený predný kryt
- mimoriadne tichý vďaka izolácii vibrácií a zapuzdrenému chladiacemu okruhu
- ovládacia jednotka systému Logamatic BC400 s dotykovou obrazovkou a rozsiahlymi funkciami
- pripojenie na internet s rádiovým modulom MX400 a WLAN

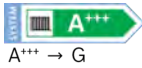
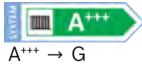
Typ	Popis	Objednávacie číslo	Cena v EUR (bez DPH)
Logatherm WSW196i.2-6	 <ul style="list-style-type: none"> - výkon pri B0/W35 5,85 kW - výkonové číslo pri B0/W35 je 4,61 - farba čierna 	8738212058	9.590,00
Logatherm WSW196i.2-8	 <ul style="list-style-type: none"> - výkon pri B0/W35 7,61 kW - výkonové číslo pri B0/W35 je 4,61 - farba čierna 	8738212061	9.917,00
Logatherm WSW196i.2-12	 <ul style="list-style-type: none"> - výkon pri B0/W35 12,53 kW - výkonové číslo pri B0/W35 je 4,75 - farba čierna 	8738212064	11.202,00
Logatherm WSW196i.2-16	 <ul style="list-style-type: none"> - výkon pri B0/W35 15,53 kW - výkonové číslo pri B0/W35 je 4,8 - farba čierna 	8738212067	12.414,00

Výkon	Výška (mm)	Šírka (mm)	Hĺbka (mm)	Hmotnosť (kg)
6	1180	600	600	174
8	1180	600	600	174
12	1180	600	600	174
16	1180	600	600	174

8 Tepelné čerpadlá

Logatherm WSW196i.2 W



Rozsah dodávky

- vysoko výkonný výmenník tepla a elektrické prídavné kúrenie
- integrované vysokoúčinné čerpadlo soľanky, vysokoúčinné čerpadlo vykurovania, ako aj prepínací ventil
- atraktívny sklenený predný kryt
- mimoriadne tichý vďaka izolácii vibrácií a zapuzdrenému chladiacemu okruhu
- ovládacia jednotka systému Logamatic BC400 s dotykovou obrazovkou a rozsiahlymi funkciami
- pripojenie na internet s rádiovým modulom MX400 a WLAN

Typ	Popis	Objednávacie číslo	Cena v EUR (bez DPH)
Logatherm WSW196i.2-6 W	 <ul style="list-style-type: none"> - výkon pri B0/W35 5,85 kW - výkonové číslo pri B0/W35 je 4,61 - farba biela 	8738212059	9.590,00
Logatherm WSW196i.2-8 W	 <ul style="list-style-type: none"> - výkon pri B0/W35 7,61 kW - výkonové číslo pri B0/W35 je 4,61 - farba biela 	8738212062	9.917,00
Logatherm WSW196i.2-12 W	 <ul style="list-style-type: none"> - výkon pri B0/W35 12,53 kW - výkonové číslo pri B0/W35 je 4,75 - farba biela 	8738212065	11.202,00
Logatherm WSW196i.2-16 W	 <ul style="list-style-type: none"> - výkon pri B0/W35 15,53 kW - výkonové číslo pri B0/W35 je 4,8 - farba biela 	8738212068	12.414,00



Výkon	Výška (mm)	Šírka (mm)	Hĺbka (mm)	Hmotnosť (kg)
6	1180	600	600	174
8	1180	600	600	174
12	1180	600	600	174
16	1180	600	600	174

Logatherm WSW196i.2 T180

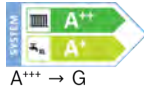
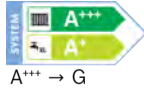

Rozsah dodávky

- vysoko výkonný výmenník tepla a elektrické prídavné kúrenie
- integrované vysokoúčinné čerpadlo soľanky, vysokoúčinné čerpadlo vykurovania, ako aj prepínací ventil
- integrovaný zásobník teplej vody 180 l
- atraktívny sklenený predný kryt
- mimoriadne tichý vďaka izolácii vibrácií a zapuzdrenému chladiacemu okruhu
- ovládacia jednotka systému Logamatic BC400 s dotykovou obrazovkou a rozsiahlymi funkciami
- pripojenie na internet s rádiovým modulom MX400 a WLAN

Typ	Popis	Objednávacie číslo	Cena v EUR (bez DPH)
Logatherm WSW196i.2-6 T180	 - výkon pri B0/W35 5,85 kW - výkonové číslo pri B0/W35 je 4,61 - farba čierna	8738212017	11.117,00
Logatherm WSW196i.2-8 T180	 - výkon pri B0/W35 7,61 kW - výkonové číslo pri B0/W35 je 4,61 - farba čierna	8738212023	11.662,00
Logatherm WSW196i.2-12 T180	 - výkon pri B0/W35 12,53 kW - výkonové číslo pri B0/W35 je 4,75 - farba čierna	8738212029	12.233,00
Logatherm WSW196i.2-16 T180	 - výkon pri B0/W35 15,53 kW - výkonové číslo pri B0/W35 je 4,8 - farba čierna	8738212035	13.082,00

Výkon	Výška (mm)	Šírka (mm)	Hĺbka (mm)	Hmotnosť (kg)
6	1780	600	610	223
8	1780	600	610	223
12	1780	600	610	246
16	1780	600	610	250

8 Tepelné čerpadlá

Logatherm WSW196i.2 T180 W



Rozsah dodávky

- vysoko výkonný výmenník tepla a elektrické prídavné kúrenie
- integrované vysokoúčinné čerpadlo soľanky, vysokoúčinné čerpadlo vykurovania, ako aj prepínací ventil
- integrovaný zásobník teplej vody 180 l
- atraktívny sklenený predný kryt
- mimoriadne tichý vďaka izolácii vibrácií a zapuzdrenému chladiacemu okruhu
- ovládacia jednotka systému Logamatic BC400 s dotykovou obrazovkou a rozsiahlymi funkciami
- pripojenie na internet s rádiovým modulom MX400 a WLAN

Typ	Popis	Objednávacie číslo	Cena v EUR (bez DPH)
Logatherm WSW196i.2-6 T180 W	 - výkon pri B0/W35 5,85 kW - výkonové číslo pri B0/W35 je 4,61 - farba biela	8738212018	11.117,00
Logatherm WSW196i.2-8 T180 W	 - výkon pri B0/W35 7,61 kW - výkonové číslo pri B0/W35 je 4,61 - farba biela	8738212024	11.662,00
Logatherm WSW196i.2-12 T180 W	 - výkon pri B0/W35 12,53 kW - výkonové číslo pri B0/W35 je 4,75 - farba biela	8738212030	12.233,00
Logatherm WSW196i.2-16 T180 W	 - výkon pri B0/W35 15,53 kW - výkonové číslo pri B0/W35 je 4,8 - farba biela	8738212036	13.082,00

Výkon	Výška (mm)	Šírka (mm)	Hĺbka (mm)	Hmotnosť (kg)
6	1780	600	610	223
8	1780	600	610	223
12	1780	600	610	246
16	1780	600	610	250

Logatherm WSW186



Rozsah dodávky

- vysoko výkonný výmenník tepla a elektrické prídavné kúrenie
- integrované vysokoúčinné čerpadlo soľanky, vysokoúčinné čerpadlo vykurovania, ako aj prepínací ventil
- mimoriadne tichý vďaka izolácii vibrácií a zapuzdrenému chladiacemu okruhu
- ovládacia jednotka systému Logamatic BC400 s dotykovou obrazovkou a rozsiahlymi funkciami
- pripojenie na internet s rádiovým modulom MX400 a WLAN

Typ	Popis	Objednávacie číslo	Cena v EUR (bez DPH)
Logatherm WSW186-6	 <ul style="list-style-type: none"> - výkon pri B0/W35 5,85 kW - výkonové číslo pri B0/W35 je 4,61 	8738212057	8.353,00
Logatherm WSW186-8	 <ul style="list-style-type: none"> - výkon pri B0/W35 7,61 kW - výkonové číslo pri B0/W35 je 4,61 	8738212060	8.620,00
Logatherm WSW186-12	 <ul style="list-style-type: none"> - výkon pri B0/W35 12,53 kW - výkonové číslo pri B0/W35 je 4,75 	8738212063	10.390,00
Logatherm WSW186-16	 <ul style="list-style-type: none"> - výkon pri B0/W35 15,53 kW - výkonové číslo pri B0/W35 je 4,8 	8738212066	11.784,00

Výkon	Výška (mm)	Šírka (mm)	Hĺbka (mm)	Hmotnosť (kg)
6	1180	600	600	174
8	1180	600	600	174
12	1180	600	600	174
16	1180	600	600	174

8 Tepelné čerpadlá

Logatherm WSW186 T180



Rozsah dodávky

- vysoko výkonný výmenník tepla a elektrické prídavné kúrenie
- integrované vysokoúčinné čerpadlo soľanky, vysokoúčinné čerpadlo vykurovania, ako aj prepínací ventil
- integrovaný zásobník teplej vody 180 l
- mimoriadne tichý vďaka izolácii vibrácií a zapuzdrenému chladiacemu okruhu
- ovládacia jednotka systému Logamatic BC400 s dotykovou obrazovkou a rozsiahlymi funkciami
- pripojenie na internet s rádiovým modulom MX400 a WLAN

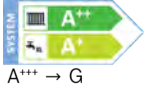
Typ	Popis	Objednávacie číslo	Cena v EUR (bez DPH)
Logatherm WSW186-6 T180	 - výkon pri B0/W35 5,85 kW - výkonové číslo pri B0/W35 je 4,61	8738212016	10.547,00
Logatherm WSW186-8 T180	 - výkon pri B0/W35 7,61 kW - výkonové číslo pri B0/W35 je 4,61	8738212022	10.778,00
Logatherm WSW186-12 T180	 - výkon pri B0/W35 12,53 kW - výkonové číslo pri B0/W35 je 4,75	8738212028	11.347,00
Logatherm WSW186-16 T180	 - výkon pri B0/W35 15,53 kW - výkonové číslo pri B0/W35 je 4,8	8738212034	12.063,00

Výkon	Výška (mm)	Šírka (mm)	Hĺbka (mm)	Hmotnosť (kg)
6	1780	600	610	223
8	1780	600	610	223
12	1780	600	610	246
16	1780	600	610	250

Logamatic BC400

Regulácia Logamatic BC400

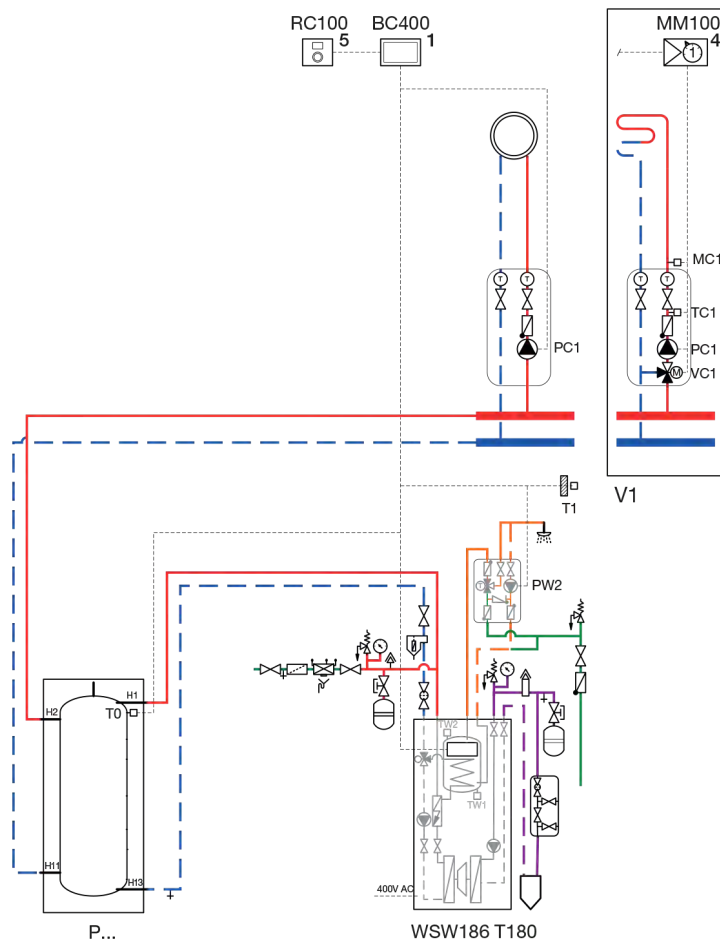

Regulátor	Logamatic BC400
Trieda regulátora	-
Prínos regulátora teploty k energetickej účinnosti vykurovania priestoru v závislosti od ročného obdobia	-
Moduly	
Modul MM100 v2	●
Modul MX400	●
Príslušenstvo	
Logamatic RC100.2 H	●
Logamatic RC100.2	●

- nepoužiteľné príslušenstvo
- použiteľné príslušenstvo
- ✓ súčasť dodávky

Viac informácií nájdete v kapitole **Regulácie**.





8 Tepelné čerpadlá

Zásobníky teplej vody Logalux

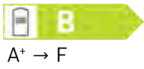
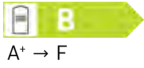

SH290 RS-B - SH450 RS-B

SMH390.1 E S-C / SMH490.1 E S-C

Typ	Popis	Objednávacie číslo	Cena v EUR (bez DPH)
SH290 RS-B	 <ul style="list-style-type: none"> - objem 290 l - typ stacionárny - farba strieborná 	8735100638	1.611,00
SH370 RS-B	 <ul style="list-style-type: none"> - objem 362 l - typ stacionárny - farba strieborná 	8735100639	1.916,00
SH450 RS-B	 <ul style="list-style-type: none"> - objem 432 l - typ stacionárny - farba strieborná 	7735501722	2.432,00
SMH390.1 E S-C	 <ul style="list-style-type: none"> - objem 390 l - typ bivaletný - farba strieborná 	8732921682	2.024,00
SMH490.1 E S-C	 <ul style="list-style-type: none"> - objem 490 l - typ bivaletný - farba strieborná 	8732921684	2.317,00

Zásobník	Výška (mm)	Priemer (mm)	Plocha výmenníka pre TČ (m ²)	Plocha solárneho výmenníka (m ²)	Hmotnosť (kg)
SH290 RS-B	1294	700	3,2	-	137
SH370 RS-B	1591	700	4,2	-	145
SH450 RS-B	1853	700	5,6	-	180
SMH390.1 E S-C	1594	700	3,2	1,4	151
SMH490.1 E S-C	1925	700	4,3	1,6	186

Akumulačné zásobníky Logalux



S120/5W

Typ	Popis	Objednávacie číslo	Cena v EUR (bez DPH)
-----	-------	--------------------	----------------------











S120/5W	<ul style="list-style-type: none"> - objem 120 l - typ stacionárny - farba biela 	8718542920	714,00
---------	---	------------	--------

Zásobník	Výška (mm)	Priemer (mm)	Hmotnosť (kg)
S120/5W	941	512	50

Typ	Popis	Objednávacie číslo	Cena v EUR (bez DPH)
-----	-------	--------------------	----------------------

Príruba so závitom 1 1/2" pre elektrickú vložku	<ul style="list-style-type: none"> - príruha so závitom 1 1/2" pre elektrickú vložku k zásobníkom Logalux SH290-SH700 	7719002112	176,00
---	--	------------	--------

8 Tepelné čerpadlá

Príslušenstvo			
Typ	Popis	Objednávacie číslo	Cena v EUR (bez DPH)
Odvzdušňovací ventil soľanky DN25	 <ul style="list-style-type: none"> - pre zachytenie mikrobublín, ktoré sú odvádzané cez ventil - prechod s plochým tesnením - pre 6/8 	8718581397	123,00
Odvzdušňovací ventil soľanky DN32	 <ul style="list-style-type: none"> - pre zachytenie mikrobublín, ktoré sú odvádzané cez ventil - prechod s plochým tesnením - pre 12/16 	8718581396	132,00
Plniaca sada DN25	 <ul style="list-style-type: none"> - na plnenie a prepláchnutie soľankového okruhu, vrátane izolácie - s uzatváracími kohútmi a filtrom nečistôt (veľkosť oka 0,6 mm) - pre 6/8 	8718581709	315,00
Plniaca sada DN32	 <ul style="list-style-type: none"> - na plnenie a prepláchnutie soľankového okruhu, vrátane izolácie - s uzatváracími kohútmi a filtrom nečistôt (veľkosť oka 0,6 mm) - pre 12/16 	8718581711	385,00
Modul MX400	 <ul style="list-style-type: none"> - modul pre ovládanie zariadení pomocou smartfónu - pre zariadenie Logamax plus GB122i/172i.2/172iT/192i.2 a Logatherm WSW196i.2, WSW186, WPL...AR, WLW196i a WLW176i 	7738113982	247,00
Kábel CAN-BUS 2x2x0,75	 <ul style="list-style-type: none"> - 15 m 	8738206183	45,80
Kábel CAN-BUS 2x2x0,75	 <ul style="list-style-type: none"> - 30 m 	8738206184	66,10
Logamatic RC220	 <ul style="list-style-type: none"> - diaľkové ovládanie (káblové) pre Logamatic BC400, - farebný podsvietený displej, - kompatibilný len s GB192i.2, WLW176i / WSW196i / WSW186i 	7738112962	126,00
Logamatic RC100.2	 <ul style="list-style-type: none"> - farba biela 	7738112964	69,40
Logamatic RC100.2H	 <ul style="list-style-type: none"> - diaľkové ovládanie so snímačom vlhkosti 	7738112973	145,00
PKS9	 <ul style="list-style-type: none"> - stanica pasívneho chladenia 	8738212288	1.919,00

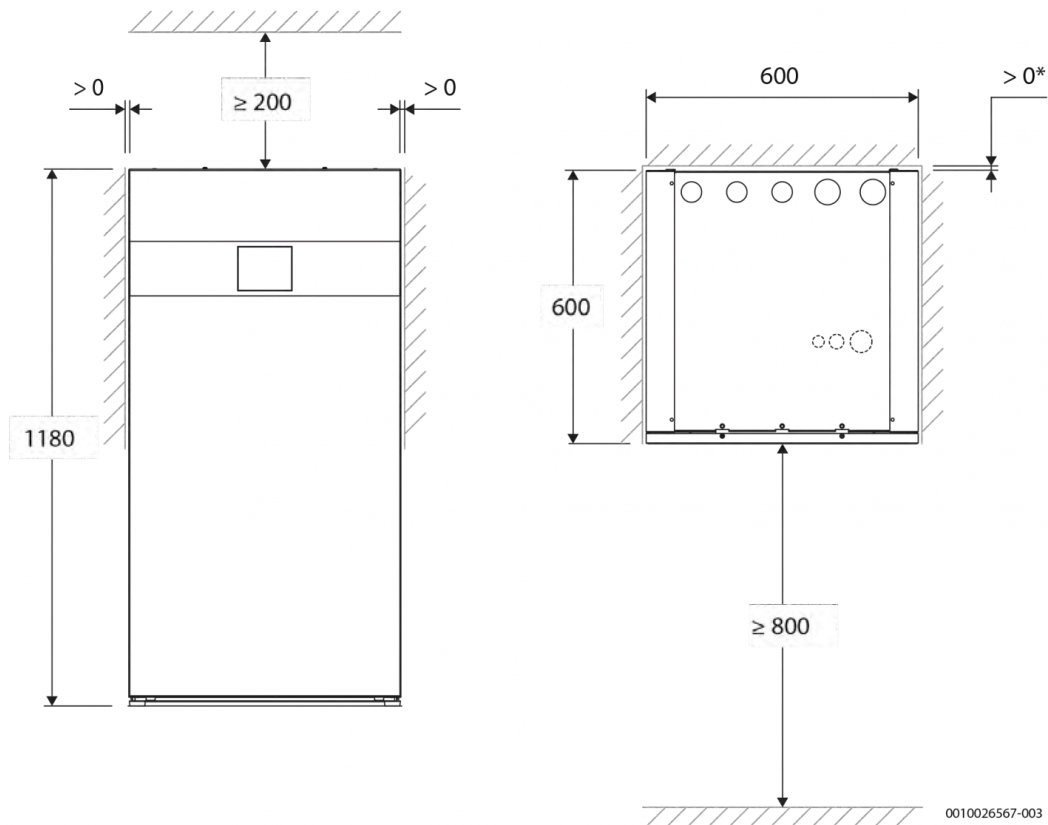

0010026567-003

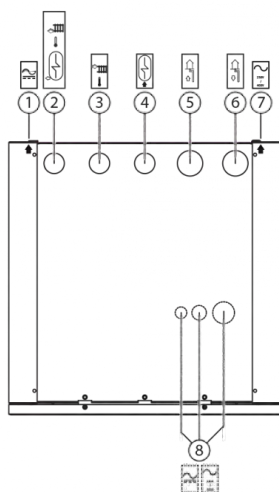

0010026545-002

8 Tepelné čerpadlá

Logatherm WSW196i.2 T180 / WSW186 T180

Rozmery a pripojenia Logatherm WSW196i.2 T180 / WSW186 T180

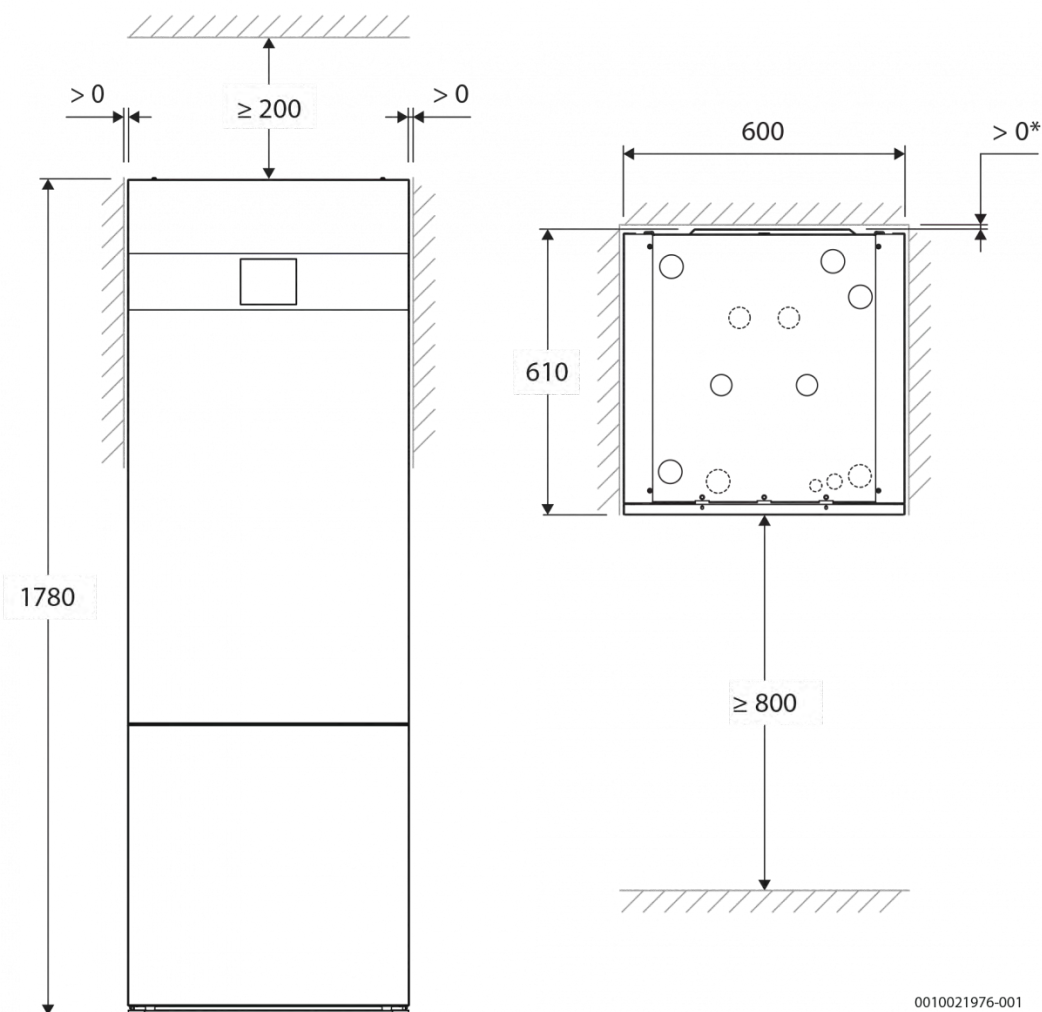

0010021976-001

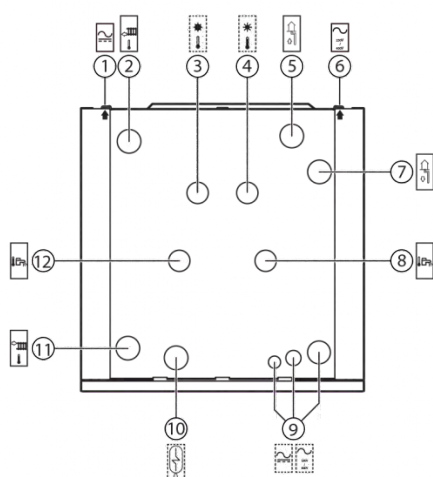

0010018207-001

Elektrokotly

Obsah	Strana
Logamax E156	9-002
Logamax E213	9-008



Logamax E156

Systémový prehľad

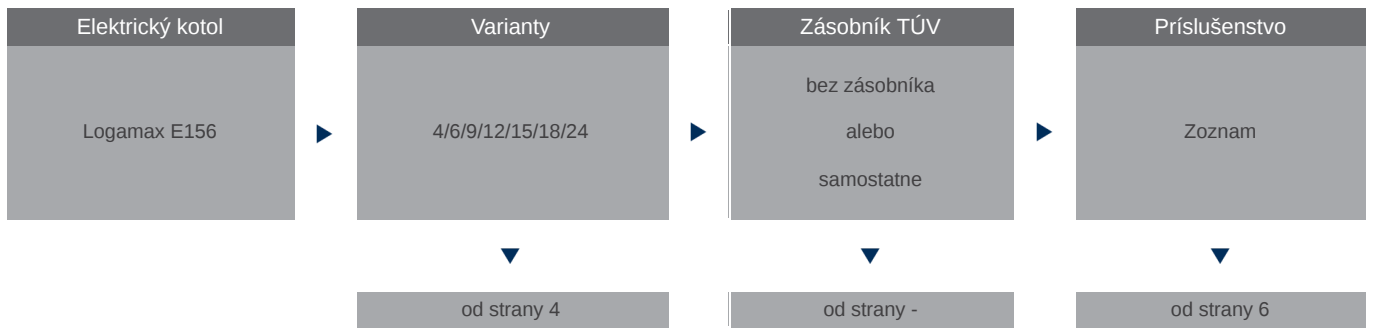





9 Elektrokotly

Logamax E156 4-12



Rozsah dodávky

- expanzná nádoba
- určené na kúrenie aj s ďalším zdrojom tepla
- poistný ventil
- vysokoúčinné čerpadlo
- regulátor

Typ	Popis	Objednávacie číslo	Cena v EUR (bez DPH)
E156-4	 D A+++ → D - výkon 4 kW	7738505284	1.012,00
E156-6	 D A+++ → D - výkon 6 kW	7738505285	1.053,00
E156-9	 D A+++ → D - výkon 9 kW	7738505286	1.072,00
E156-12	 D A+++ → D - výkon 12 kW	7738505287	1.125,00



Výkon	Výška (mm)	Šírka (mm)	Hĺbka (mm)	Hmotnosť (kg)
E156-4	712	330	273	24,4
E156-6	712	330	273	24,4
E156-9	712	330	273	24,4
E156-12	712	330	273	24,4

Logamax E156 15-24



Rozsah dodávky

- expanzná nádoba
- určené na kúrenie aj s ďalším zdrojom tepla
- poistný ventil
- vysokoúčinné čerpadlo
- regulátor

Typ	Popis	Objednávacie číslo	Cena v EUR (bez DPH)
E156-15	 - výkon 15 kW	7738505288	1.169,00
E156-18	 - výkon 18 kW	7738505289	1.212,00
E156-24	 - výkon 24 kW	7738505290	1.332,00

Výkon	Výška (mm)	Šírka (mm)	Hĺbka (mm)	Hmotnosť (kg)
E156-15	712	416	273	28
E156-18	712	416	273	28
E156-24	712	416	273	28

9 Elektrokotly

Technické údaje

	Jednotka	E156-4	E156-6	E156-9	E156-12	E156-15	E156-18	E156-24
Max. menovitý tepelný výkon	kW	4	6	9	12	15	18	24
Výkonové stupne	ks x kW	3x1,3	3x2	3x3	3x4	3x3 + 3x2	6x3	6x4
Počet výkonových stupňov	-	3	3	3	3	6	6	6
Počet stykačov	ks	3	3	3	3	6	6	6
Expanzná nádoba	l	7	7	7	7	7	7	7
Max. povolený prevádzkový tlak	bar	3	3	3	3	3	3	3
Istenie pred vykurovacím kotlom	A	10	10	16	20	25	32	40
Sieťové napätie	V AC	3 400 (-10 % / +6 %)						
Druh elektrického krytia	IP	IP40	IP40	IP40	IP40	IP40	IP40	IP40
Ročným obdobím podmienená účinnosť vykurovania priestorov podľa ErP15	%	36	36	36	36	36	36	36
Trieda energetickej účinnosti		D	D	D	D	D	D	D

Príslušenstvo

Typ	Popis	Objednávacie číslo	Cena v EUR (bez DPH)
Modul ELB-KASK	 - modul pre riadenie kotlov v kaskáde - možnosť pripojenia až 6 kotlov	7738504988	342,00
Modul ELB-EKR	 - modul pre ekvitermickú reguláciu	7738504989	441,00
Blokovací termostat	 - blokovací termostat pre podlahové vykurovanie, rozsah 40 - 60°C	7738504992	40,50
Pripojovacia sada	 - sada pre pripojenie externého zásobníka teplej vody, obsahuje trojcestný ventil + servopohon a snímač teploty	7738504991	232,00
Snímač teploty	 Snímač teploty 10 kΩ - 25°C SO10044 - 2 m: - príprava teplej vody v zásobníku - riadenie náhradného zdroja - meranie teploty protimrazovej ochrany v inom priestore než v tom, kde sa nachádza vykurovací kotol - alebo ako prídavný snímač pre modul	7738504990	44,80

Logamax E156

Rozmery a pripojenia Logamax E156 4-12

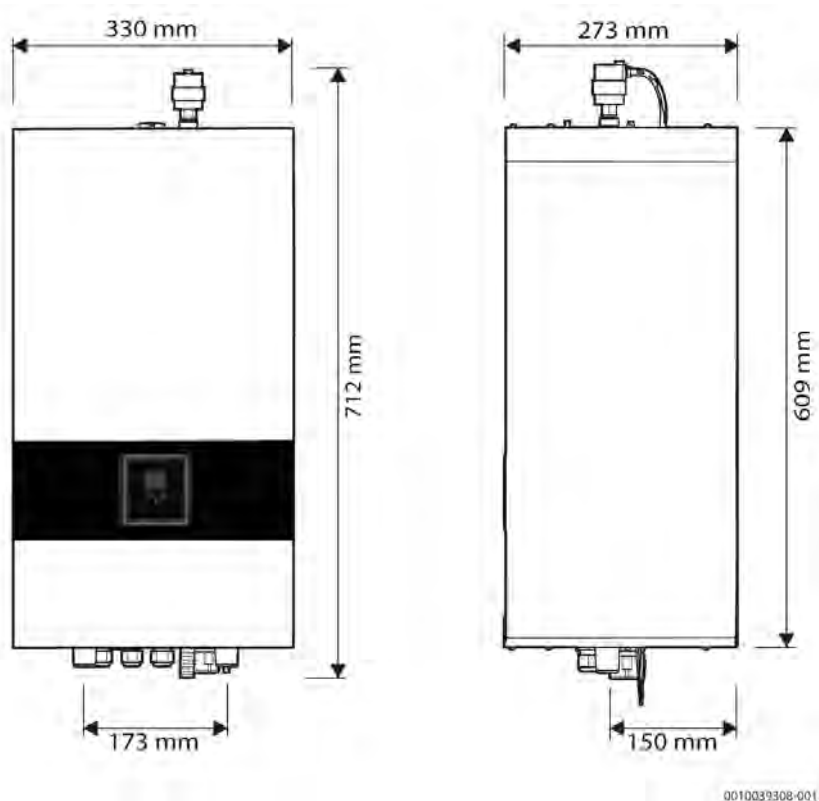

Rozmery a pripojenia Logamax E156 15-24

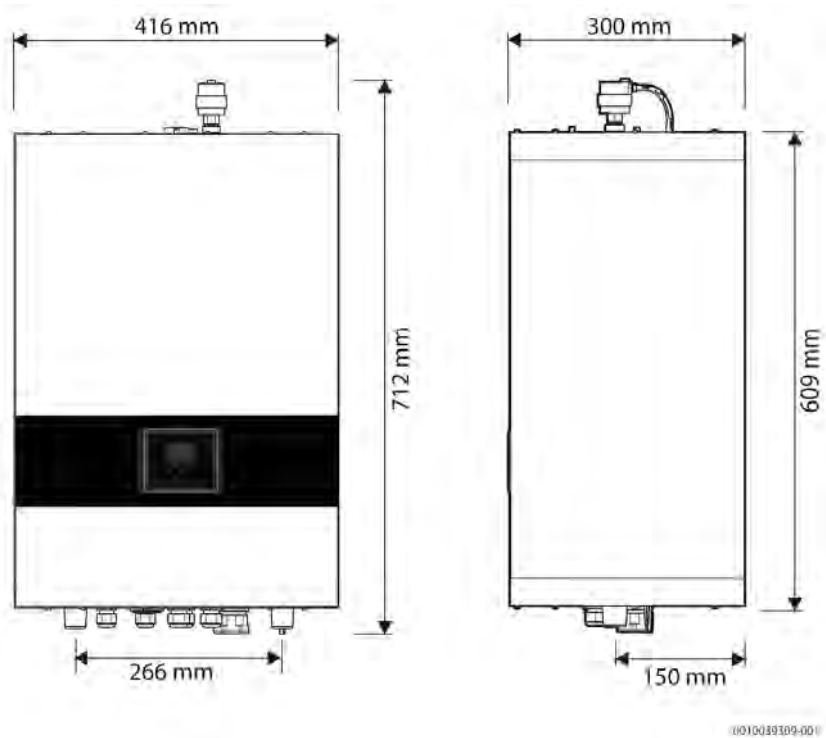



Logamax E213

Systémový prehľad

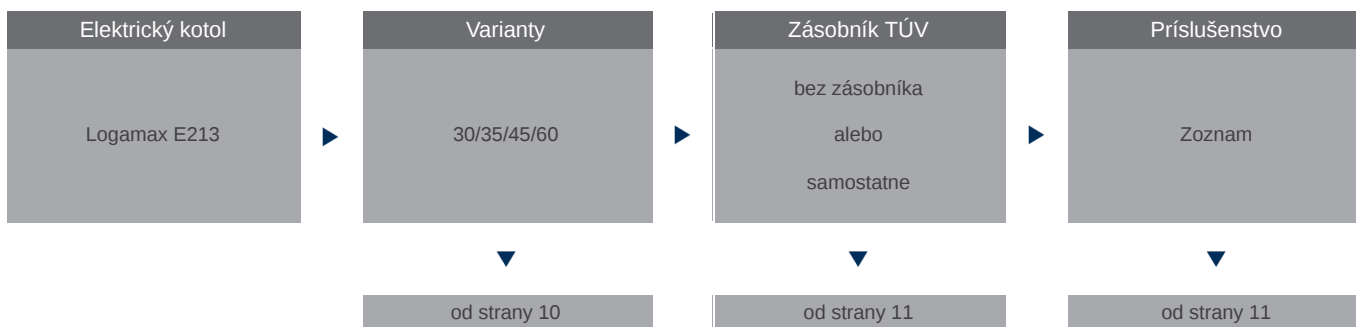

Výhody zariadenia

- automatická prevádzka kotla riadená termostatom alebo programátorom
- jednoduchá obsluha
- kotly možno pripojiť k vykurovaciemu systému s priamym, akumuláčným alebo zmiešaným ohrevom
- malé rozmery



9 Elektrokotly

Logamax E213



Rozsah dodávky

- termostat
- čerpadlo
- poistný ventil
- odvzdušňovací ventil
- tlakový snímač vody

Typ	Popis	Objednávacie číslo	Cena v EUR (bez DPH)
Logamax E213	 D A+++ → D - výkon 45 kW, typ zariadenia: systém	7738502071	1.542,00
Logamax E213	 D A+++ → D - výkon 60 kW, typ zariadenia: systém	7738502072	1.659,00

Výkon	Výška (mm)	Šírka (mm)	Hĺbka (mm)	Hmotnosť (kg)
45	870	615	335	53
60	870	615	335	62

Zásobníky Logalux



S120/5W

Typ	Popis	Objednávacie číslo	Cena v EUR (bez DPH)
-----	-------	--------------------	----------------------

S120/5W	 <ul style="list-style-type: none"> - objem 120l - typ stacionárny - farba biela 	8718542406	880,00
---------	--	------------	--------

Zásobník	Výška (mm)	Priemer (mm)	Maximálny prevádzkový tlak zásobník/výmenník (bar)	Hmotnosť (kg)
S120/5W	980	550	10/6	72

Vzduchotechnika

Obsah	Strana
Logavent HRV176i	10-002
Logavent HRV156	10-008
Logavent HRV136 D	10-018



Logavent HRV176i

Systémový prehľad

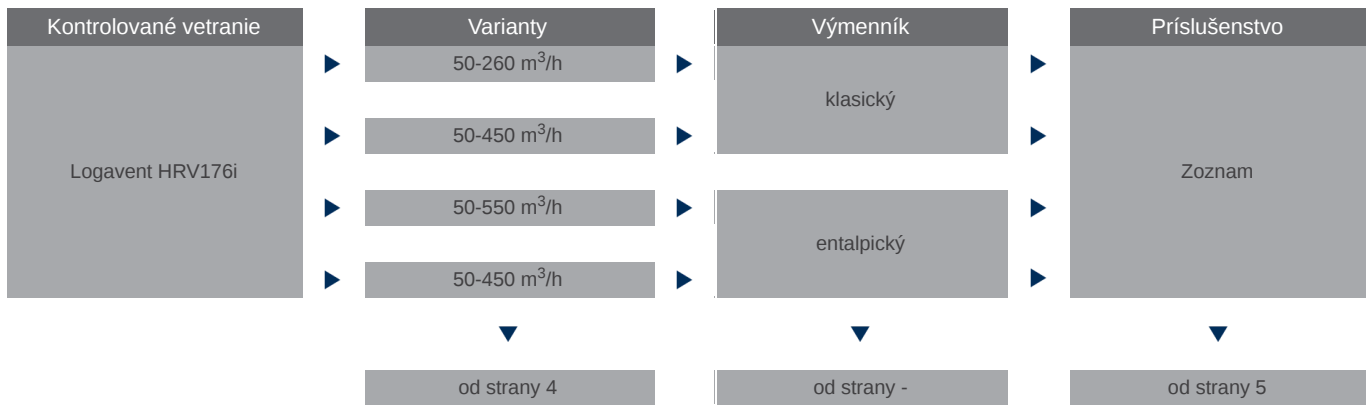

Výhody zariadenia



- riadené vetranie domu s účinnou rekuperáciou tepla pomocou krížového protiprúdového výmenníka tepla
- filtrovaný čerstvý vzduch cez jemné vzduchové filtre
- nízka spotreba energie vďaka energeticky úsporným DC ventilátorom
- register predhrievania na ochranu proti mrazu integrovaný v zariadení
- „nočné chladenie“ v lete prostredníctvom automaticky riadeného letného bypassu
- vetranie podľa potreby pomocou integrovaného senzora (vlhkosť, VOC)
- entalpický výmenník tepla na rekuperáciu vlhkosti integrovaný vo výrobe v Logavent HRV176-260/450 E

Logavent HRV176i



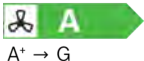
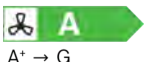
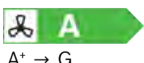

Rozsah dodávky

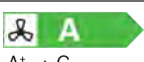
- energeticky úsporné ventilátory
- krížový protiprúdový výmenník tepla
- integrovateľný automatický letný bypass
- integrovateľná predhrievacia špirála na ochranu pred mrazom
- vrátane entalpického výmenníka tepla pre rekuperáciu vlhkosti **(len pri HRV176-260/450 E)**





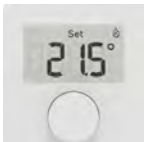





Typ	Popis	Objednávacie číslo	Cena v EUR (bez DPH)
Logavent HRV176-260	 - výkon 50 - 260 m3/h	7738113931	3.502,00
Logavent HRV176-450	 - výkon 50 - 450 m3/h	7738113932	4.168,00
Logavent HRV176-550	 - výkon 50 - 550 m3/h	7738114108	4.584,00
Logavent HRV176-260 E	 - výkon 50 - 260 m3/h, entalpický výmenník	7738113933	4.586,00
Logavent HRV176-450 E	 - výkon 50 - 450 m3/h, entalpický výmenník	7738113934	5.252,00

Výkon	Výška (mm)	Šírka (mm)	Hĺbka (mm)	Hmotnosť (kg)
HRV176-260	840	785	595	52
HRV176-450	840	785	595	52
HRV176-550	840	785	595	52
HRV176-260 E	840	785	595	52
HRV176-450 E	840	785	595	52

Regulácia

Typ	Popis	Objednávacie číslo	Cena v EUR (bez DPH)
Logamatic RC100.2H	 - diaľkové ovládanie so snímačom vlhkosti	7738112973	145,00
Logamatic VC310	 Systémová riadiaca jednotka Logamatic VC310 pre Logavent HRV156K / HRV176: - systém Logamatic EMS plus - veľký podsvietený displej - rozsiahle prevádzkové a servisné funkcie	7738114080	237,00

Príslušenstvo

Typ	Popis	Objednávacie číslo	Cena v EUR (bez DPH)
Priestorový snímač CO2 a VOC	 <ul style="list-style-type: none"> - kombinácia snímača CO2 a VOC - pre HRV176 (E) a HRV156 K (BS) - na meranie obsahu CO2 alebo VOC vo vzduchu v miestnosti - pre montáž v referenčnej miestnosti 	7738113408	405,00
Montážna sada na stenu WMS260	 <ul style="list-style-type: none"> - montážna sada na stenu pozostáva z držiaka a 2 rozperiek - vzdialenosť od steny voliteľná 25 alebo 65 mm 	7738113702	70,30
Montážna sada na stenu WMS-S260	 <ul style="list-style-type: none"> - montážna sada na stenu pozostáva z držiaka s predĺžením a 2 rozperiek - vzdialenosť od steny 135 mm - vzdialenosť od steny optimalizovaná pre zarovnanie pripojeného vykurovacieho zariadenia 	7738113703	108,00
Montážna sada na zem FMS260	 <ul style="list-style-type: none"> - montážna sada na zem pozostáva z 2 stojanov, každý s 2 nastaviteľnými nožičkami - vzdialenosť od podlahy 160 mm - ideálne prispôsobenie na použitie s guľôčkovým sifónom 	7738113651	103,00
Entalpický výmenník EHX260	 <ul style="list-style-type: none"> - entalpický výmenník tepla vzduch-vzduch pre dodatočnú montáž - rekuperácia tepla a vlhkosti 	7738113650	1.724,00
Vzduchové filtre HRV-FSM5	 <ul style="list-style-type: none"> - sada filtrov pozostáva z 2 filtrov ePM10 50 % podľa ISO 16890 (M5 podľa EN 779) - použiteľné pre vonkajší a odpadový vzduch - zodpovedá konfigurácii HRV-jednotky z výroby 	7738113641	52,20
Vzduchové filtre HRV-FS	 <ul style="list-style-type: none"> - sada jemného filtra pozostáva z 1 filtra ePM10 50 % podľa ISO 16890 (M5 podľa EN 779) a 1 peľového filtra pre vonkajší vzduch ePM1 55 % podľa ISO 16890 (F7 podľa EN 779) - sada pre najvyššie hygienické nároky 	7738113642	56,50
Odvod kondenzátu HRV-CKS	 <ul style="list-style-type: none"> - sifón sa skladá z flexibilnej hadice s 90° pripojením a 2 príchytkami pre montáž na stenu - variabilná aplikácia sifónu vďaka flexibilnej hadici 	7738113652	26,70
Odvod kondenzátu HRV-BS	 <ul style="list-style-type: none"> - guľôčkový sifón: montážna sada umožňujúca minimálnu výšku 160 mm - kompaktné, priestor šetriace riešenie bez rizika vyschnutia zariadenia 	7738113653	85,30
Elektrický vykurovací ohrievač HRE160-1200	 <ul style="list-style-type: none"> - elektrický ohrievač použiteľný ako prídavný, druhý ohrievač (okrem integrovaného) vonkajšieho vzduchu - DN160, 1200W - pripojenie elektrického dohrievača na tej istej jednotke nie je možné 	7738113666	1.161,00
Elektrický vykurovací ohrievač HRE-A160-1200	 <ul style="list-style-type: none"> - elektrický ohrievač použiteľný na privádzaný vzduch - DN160, 1200W - použitie na zvýšenie komfortu - pripojenie druhého elektrického ohrievača pre prívod vzduchu k tej istej jednotke nie je možné 	7738113667	1.170,00

10 Vzduchotechnika

Typ	Popis	Objednávacie číslo	Cena v EUR (bez DPH)
WGK160	 <ul style="list-style-type: none"> - kryt na fasádu - cenovo výhodné riešenie pre vonkajší alebo odpadový vzduch - nutná kombinácia s izolovanými kanálmi na prerušenie steny 	7738113690	101,00
WGE160-2	 <ul style="list-style-type: none"> - kombinovaný prvok vonkajšieho/odvádzaného vzduchu - vzdialenosť potrubí zarovnaná s bočnými prípojkami HRV - sada vrátane krytu prechodu stenou a izolovaného potrubia 	7738113699	610,00
DDF-S160	 <ul style="list-style-type: none"> - vývod pre šikmú strechu s krytom, strešným prerazením a izolovanými kanálmi - koncovka z čierneho plastového materiálu (PP) 	7738113691	281,00
DDF-F160	 <ul style="list-style-type: none"> - vývod na plochú strechu s krytom, prechodom cez strechu a izolovaným potrubím - koncovka z čierneho plastového materiálu (PP) 	7738113692	281,00
FM160	 <ul style="list-style-type: none"> - adaptér pre spojenie 2 komponentov potrubia - z pozinkovanej ocele DN160 s okrajovým tesnením na oboch stranách 	7738113764	10,70
DM-S160	 <ul style="list-style-type: none"> - posuvná vsuvka DN160 - pozinkovaný ocelový panel s okrajovým tesnením, jednostranným 	7738113647	20,30
BM-K90-160	 <ul style="list-style-type: none"> - krátke koleno DN160 pozinkovaný ocelový plech s okrajovým tesnením na oboch stranách - skrátený model pre úsporu miesta - potrebná izolácia na mieste 	7738113644	50,10
BM90-160	 <ul style="list-style-type: none"> - koleno DN160 pozinkovaný ocelový plech s okrajovým tesnením na oboch stranách - štandardná veľkosť pre cenovo citlivé riešenia - potrebná izolácia na mieste 	7738113645	28,70
SDF160-2	 <ul style="list-style-type: none"> - flexibilný tlmič hluku DN160 - skrátená dĺžka 500 mm pre úsporu miesta - aplikácia na prívod a odvod vzduchu 	7738113698	70,30
DEPP160-3	 <ul style="list-style-type: none"> - EPP potrubie DN160 s dĺžkou 1 m - v balení: 3x penová rúra EPP vrátane 3x spojovacích objímok DN 160 	7738113427	159,00
BEPP160-1	 <ul style="list-style-type: none"> - EPP koleno DN160 - v balení: 1x 90° koleno vrátane 1x spojovacej objímky 	7738113428	45,20
CEPP160-3	 <ul style="list-style-type: none"> - EPP spojovacia objímka DN160 pre penové EPP potrubie - v balení: 3 kusy 	7738113429	37,80

Logavent HRV176i

Rozmery a pripojenia Logavent HRV176i

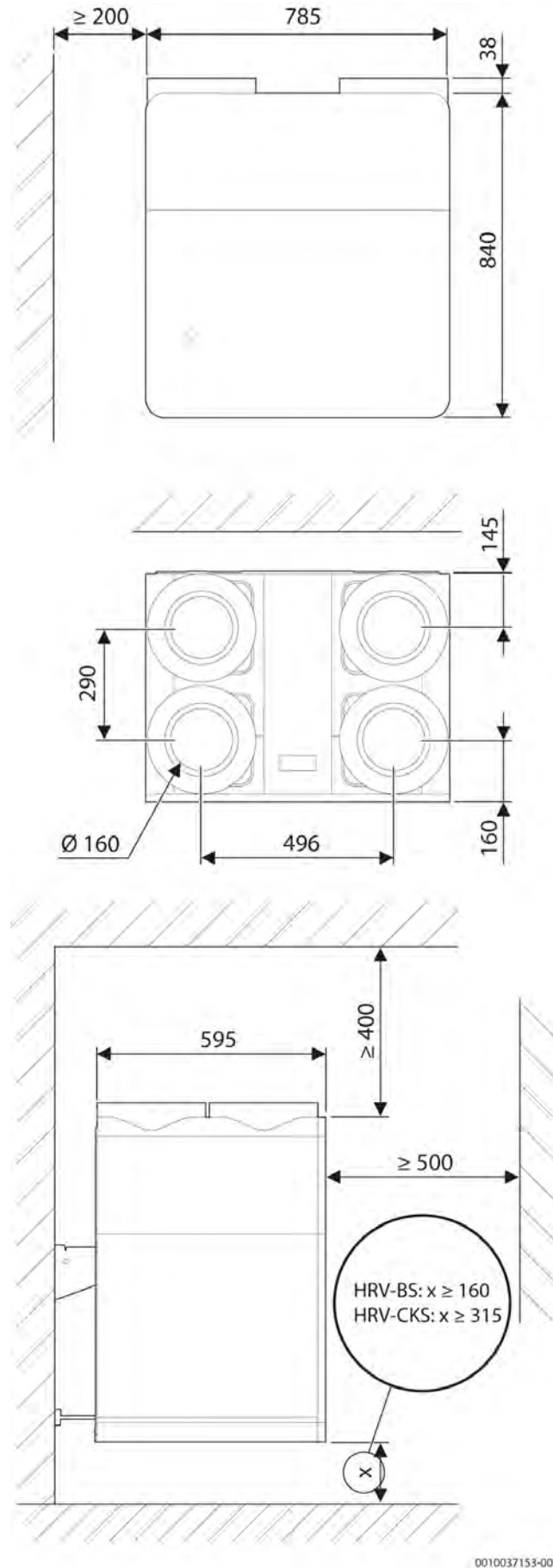



Logavent HRV156

Systémový prehľad

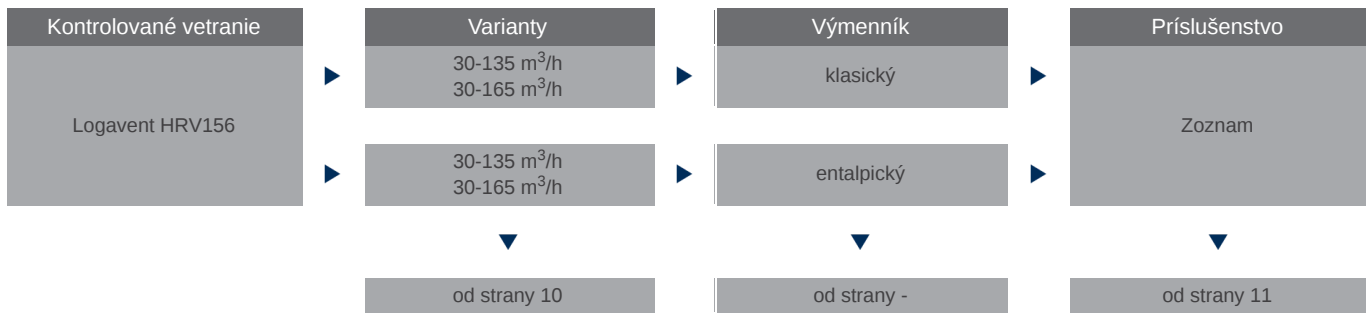

Výhody zariadenia





- kompaktná domová vetracia jednotka pre centrálné vetranie s rekuperáciou tepla pre obytné jednotky do cca 120 m²
- flexibilná montáž pod strop alebo na stenu
- mimoriadne energeticky úsporná vďaka vysokej rekuperácii tepla až 93 % a veľmi nízkej spotrebe energie, energetická trieda A+
- sériovo dodávaná s letným bypassom a prídavným snímačom CO₂ ako aj možnosťou entalpického výmenníka tepla
- známa regulácia EMS plus
- ovládanie aj cez riadiacu jednotku systému RC310 / HMC310 / BC400 (variant OR)
- obsluha cez aplikáciu Buderus MyBuderus – aj keď ste na cestách

Logavent HRV156



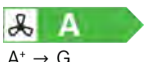

Rozsah dodávky







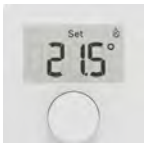





- kompaktná jednotka pre flexibilnú inštaláciu pod stropom alebo na stene
- krížový protiprúdový výmenník tepla
- inovatívne montážne zariadenie
- integrovaný automatický letný bypass
- 6 vzduchových prípojok v DN100 pre flexibilné pripojenie kanálového systému (nad 4, pod 2)

Typ	Popis	Objednávacie číslo	Cena v EUR (bez DPH)
Logavent HRV156-100 K B	 - výkon 30 - 135 m ³ /h	7738113940	2.510,00
Logavent HRV156-100 K BE	 - výkon 30 - 135 m ³ /h	7738114113	2.735,00
Logavent HRV156-120 K B	 - výkon 30 - 165 m ³ /h	7738113942	2.977,00
Logavent HRV156-120 K BE	 - výkon 30 - 165 m ³ /h	7738114114	3.250,00











Výkon	Výška (mm)	Šírka (mm)	Hĺbka (mm)	Hmotnosť (kg)
HRV156-100 K B	950	560	270	15
HRV156-100 K BE	950	560	270	15
HRV156-120 K B	950	560	270	15
HRV156-120 K BE	950	560	270	15

Regulácia









Typ	Popis	Objednávacie číslo	Cena v EUR (bez DPH)
Logamatic RC100.2H	 - diaľkové ovládanie so snímačom vlhkosti	7738112973	145,00
Logamatic VC310	 Systémová riadiaca jednotka Logamatic VC310 pre Logavent HRV156K / HRV176: - systém Logamatic EMS plus - veľký podsvietený displej - rozsiahle prevádzkové a servisné funkcie	7738114080	237,00

Príslušenstvo				
Typ		Popis	Objednávacie číslo	Cena v EUR (bez DPH)
Senzory vlhkosti a VOC HS/VS-A		- senzor vlhkosti a VOC pre inštaláciu do odpadového vzduchu bytovej vetratej jednotky Logavent HRV156 K - súčasné meranie vlhkosti a prchavých organických látok pre efektívnu prevádzku vetrania podľa potrieb	7738113700	231,00
Priestorový snímač CO2 a VOC		- kombinácia snímača CO2 a VOC - pre HRV176 (E) a HRV156 K (BS) - na meranie obsahu CO2 alebo VOC vo vzduchu v miestnosti - pre montáž v referenčnej miestnosti	7738113408	405,00
Entalpický výmenník tepla EHX-B100 s bypassom		- entalpický výmenník tepla vzduch/vzduch pre dodatočnú montáž - rekuperácia tepla a vlhkosti	7738112468	1.034,00
Elektrický vykurovací ohrievač HRE-P100-600		- elektrický ohrievač vonkajšieho vzduchu, ako protimrazová ochrana - DN100, 600W	7738112470	348,00
Elektrický vykurovací ohrievač HRE-A100-600		- elektrický ohrievač použiteľný na privádzaný vzduch - DN100, 600W - použitie na zvýšenie komfortu	7738112473	903,00
Vzduchové filtre (M5/F7) FSM5/F7100		Sada filtrov M5/G7 pozostávajúca z 2 kusov: - 1 kus. F7 trieda jemného filtra ePM1 70 % podľa ISO16890 - 1 kus. M5 trieda filtra ePM10 50% podľa ISO16890 - pre Logavent HRV156 K B	7738113336	43,70
Vzduchové filtre (M5) FSM5 100		Sada filtrov M5 pozostávajúca z 2 kusov: - trieda filtra ePM10 50 % podľa ISO16890 - pre Logavent HRV156 K	7738112472	29,90
Odvod kondenzátu CKS100		Sifón pre profesionálny odvod kondenzátu, pre Logavent HRV156 K	7738112867	26,70
Sifón BS-HRV		- pre Logavent HRV156 K	7738113224	38,40
WGK160		- kryt na fasádu - cenovo výhodné riešenie pre vonkajší alebo odpadový vzduch - nutná kombinácia s izolovanými kanálmi na prerušenie steny	7738113690	101,00
WGE160-2		- kombinovaný prvok vonkajšieho/odvádzaného vzduchu - vzdialenosť potrubí zarovnaná s bočnými prípojkami HRV - sada vrátane krytu prechodu stenou a izolovaného potrubia	7738113699	610,00
DDF-S160		- vývod pre šikmú strechu s krytom, strešným prerazením a izolovanými kanálmi - koncovka z čierneho plastového materiálu (PP)	7738113691	281,00

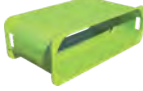
10 Vzduchotechnika









Typ	Popis	Objednávacie číslo	Cena v EUR (bez DPH)
DDF-F160	 <ul style="list-style-type: none"> - vývod na plochú strechu s krytom, prechodom cez strechu a izolovaným potrubím - koncovka z čierneho plastového materiálu (PP) 	7738113692	281,00
FM160	 <ul style="list-style-type: none"> - adaptér pre spojenie 2 komponentov potrubia - z pozinkovanej ocele DN160 s okrajovým tesnením na oboch stranách 	7738113764	10,70
DM-S160	 <ul style="list-style-type: none"> - posuvná vsuvka DN160 - pozinkovaný oceľový panel s okrajovým tesnením, jednostranným 	7738113647	20,30
BM-K90-160	 <ul style="list-style-type: none"> - krátke koleno DN160 pozinkovaný oceľový plech s okrajovým tesnením na oboch stranách - skrátenejší model pre úsporu miesta - potrebná izolácia na mieste 	7738113644	50,10
BM90-160	 <ul style="list-style-type: none"> - koleno DN160 pozinkovaný oceľový plech s okrajovým tesnením na oboch stranách - štandardná veľkosť pre cenovo citlivé riešenia - potrebná izolácia na mieste 	7738113645	28,70
SDF125-2	 <ul style="list-style-type: none"> - flexibilný tlmič hluku DN125 - skrátenejší model pre úsporu miesta - aplikácia na prívod a odvod vzduchu 	7738113697	64,00
SDF100-2	 <ul style="list-style-type: none"> - flexibilný tlmič hluku DN100 - skrátenejší model pre úsporu miesta - aplikácia na prívod a odvod vzduchu 	7738113696	56,50
DEPP125	 <ul style="list-style-type: none"> - EPP potrubie DN125 s dĺžkou 1 m - v balení 3 kusy 	7738113430	139,00
BEPP125	 <ul style="list-style-type: none"> - EPP koleno DN125 90° - v balení 1 kus 	7738113431	42,00
CEPP125	 <ul style="list-style-type: none"> - spojovacia objímka DN125 - v balení 3 kusy 	7738113432	32,00













Vzduchové kanály ploché 50 mm × 140 mm

Typ	Popis	Objednávacie číslo	Cena v EUR (bez DPH)
FK 140	 - plochý vzduchovodný kanál, dĺžka 20 m	7738112024	228,00
FKV 140-5	 - adaptér z plochého potrubia na okrúhle, 1 kus	7738113425	21,00
FKV 140-3	 - plochá spojka, 10 kusov	7738112026	103,00
FKV 140-2	 - plochý medzikus, 3 kusy	7738112027	44,10
FKS 140	 - záslepka plochá, 3 kusy	7738112029	16,80
FKB 140-1	 - koleno 90° vertikálne, 3 kusy	7738112030	62,00
FKB 140-2	 - koleno 90° horizontálne, 3 kusy	7738112031	70,30
FKU 140-2	 - ploché podlahové ukončenie (výfuk)	7738112032	59,80
FKU 140-3	 - rozdeľovač DN125, 1 kus	7738113422	44,10











10 Vzduchotechnika

Vzduchové kanály DN 75 mm

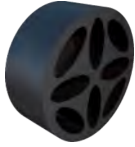
Typ	Popis	Objednávacie číslo	Cena v EUR (bez DPH)
RR 75-1	 - vzduchový kanál DN75, dĺžka 20 m	7738112034	143,00
RR 75-2	 - vzduchový kanál DN75, dĺžka 50 m	7738112035	323,00
RRV 75	 - medzikus DN75, 3 kusy	7738112036	36,80
RRD 75	 - spojka s tesnením, 5 kusov	7738112037	42,00
RRS 75	 - zásepka DN75, 3 kusy	7738112039	17,80
RRU 75	 - rozdeľovač DN125, 1 kus	7738113421	44,10
RRB 75-3	 - 90; adaptér plochý/DN75, 1 kus	7738113424	23,10
RRB 75-2	 - podlahové ukončenie (výfuk)	7738112042	65,10

Typ	Popis	Objednávacie číslo	Cena v EUR (bez DPH)
VK 160	 - rozdelovač - možnosť pripojenia až 24 okrúhlych alebo 18 plochých kanálov	7738112044	345,00
VK 125-1	 - rozdelovač - možnosť pripojenia až 6 okrúhlych alebo plochých kanálov	7738100818	167,00
VK 125-2H	 - rozdelovač - možnosť pripojenia až 12 okrúhlych alebo plochých kanálov	7738100819	290,00
VK 125-2V	 - rozdelovač - možnosť pripojenia až 12 okrúhlych alebo plochých kanálov	7738100820	272,00
VKD-E	 - obmedzovač prietoku - možnosť nastavenia pretoku, 3 ks	7738112466	59,80
VKS	 - záslepka k rozdelovaču, 5 kusov	7738112038	27,30
VKD	 - škrtiaca klapka, 10 kusov	7738112045	12,60
FKH 140	 - na uchytenie plochého potrubia, 10 kusov	7738112025	57,80
AG/W	 - krycia mriežka na podlahu alebo stenu, výfuková	7738112046	65,10
AG/E	 - dizajnová krycia mriežka na podlahu alebo stenu, výfuková	7738112047	66,20
ZUV 125	 - nastaviteľné ukončenie štandardné, výfukové	7738113955	39,10
ABV 125	 - nastaviteľné ukončenie štandardné, nasávacie	7738113956	45,30

10 Vzduchotechnika

Typ	Popis	Objednávacie číslo	Cena v EUR (bez DPH)
FABV 125	 - filter k AV 125, 5 kusov	7738113957	25,80
AV 125/K	 - nastaviteľné ukončenie kuchynské, nasávacie	7738112051	190,00
ZUW 125	 - nastaviteľné ukončenie zväčšené, výfukové	7738112052	89,30
DV 125	 - nastaviteľné ukončenie dizajnové, výfukové/nasávacie	7738112053	55,70
SDE	 - zvuk tlmiaci element	7738112055	31,50
FDV 125	 - filter k DV 125, 5 kusov	7738112111	30,50
FAB 125/K	 - filter k AV 125/K	7738112110	30,50
HRV-ACFB	 - box pre inštaláciu filtra s aktívny uhlím	7724001318	336,00
HRV-ACF	 - filter s aktívnym uhlím na inštaláciu do filtračného boxu	7724000197	112,00
HRV-ACFB	 - sada obsahuje filtračný box a filter s aktívnym uhlím	7739624614	435,00

Logavent HRV156

Rozmery a pripojenia Logavent HRV156

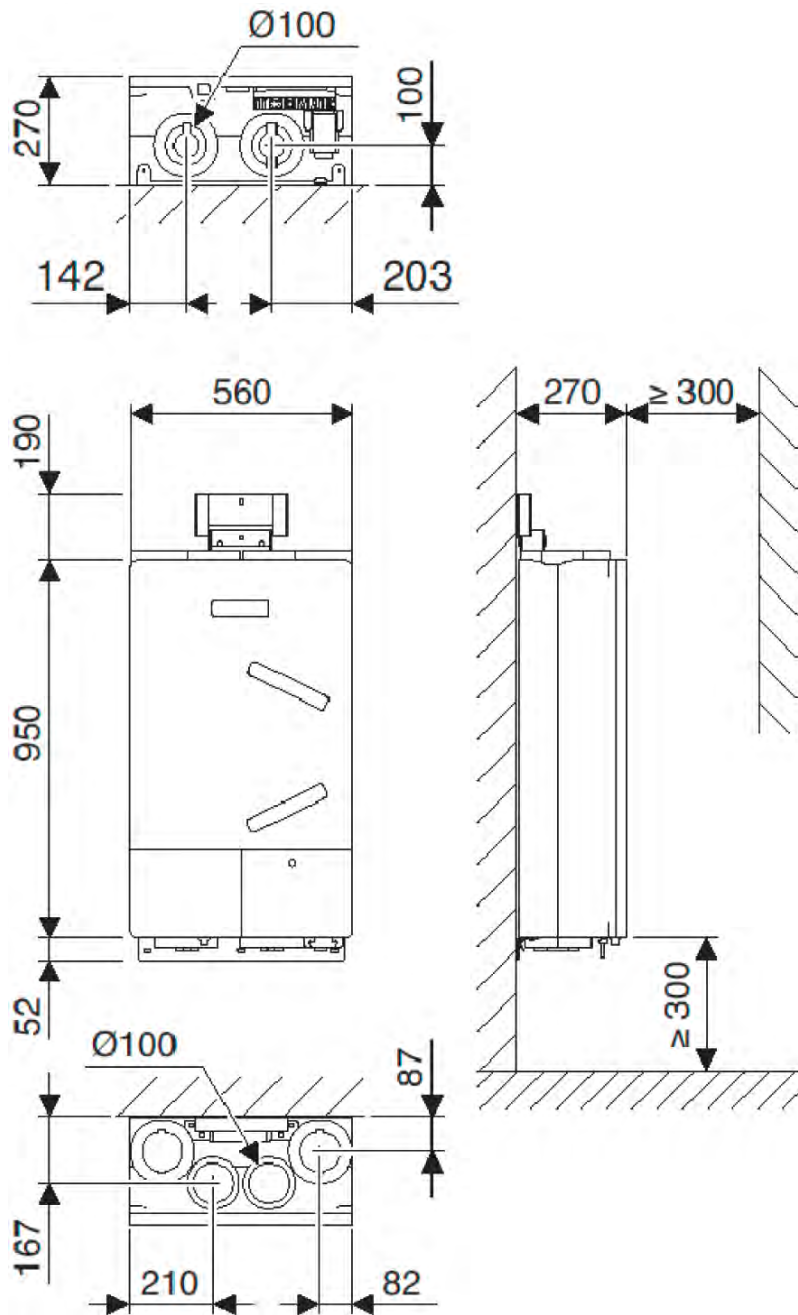



Logavent HRV136 D

Systémový prehľad



Výhody zariadenia

- tichá prevádzka a spätné získavanie tepla až 85 %
- ideálne na modernizáciu energetických opatrení
- kompaktná konštrukcia s priemerom rúry iba 160 mm
- efektívny v párovej aj nepárovej prevádzke
- s vysokým výkonom prúdenia vzduchu až 55 m³/h (pár)
- rýchla a bezproblémová montáž aj údržba

Logavent HRV136 D - Kompletná sada



Rozsah dodávky

- decentrálna vetracia jednotka s regeneráciou Logavent HRV136 D
- kompletná sada obsahuje: vonkajší kryt z bieleho plastu, vnútorný zvukovo izolačný kryt, ventilátor, výmenník tepla, hrubý filter G3

Dôležité:

- minimálny počet sú dve vetracie jednotky, max. 8 jednotiek,
- je možné inštalovať aj nepárny počet,
- montážne potrubie, radiacu jednotku VC30H a napájaciu jednotku je potrebné objednať zvlášť (nie je súčasťou sady)

Typ	Popis	Objednávacie číslo	Cena v EUR (bez DPH)
HRV136-55 D /K	 - výkon 16,5 - 55 m ³ /h	7738113835	513,00

Logavent HRV136 D - Základná sada



Rozsah dodávky

- decentrálna vetracia jednotka s regeneráciou Logavent HRV136 D
- základná sada obsahuje: ventilátor, výmenník tepla, hrubý filter G3





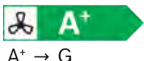





Dôležité:

- minimálny počet sú dve vetracie jednotky, max. 8 jednotiek,
- je možné inštalovať aj nepárny počet,
- vonkajší kryt z bieleho plastu, vnútorný zvukovo izolačný kryt, montážne potrubie, radiacu jednotku VC30H a napájaciu jednotku je potrebné objednať zvlášť (nie je súčasťou sady)



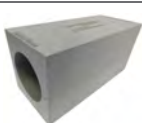







Typ	Popis	Objednávacie číslo	Cena v EUR (bez DPH)
HRV136-55 D /F	 - výkon 16,5 - 55 m ³ /h	7738113836	276,00

Výkon	Priemer (mm)	Dĺžka (mm)	Priemer otvoru jadra (mm)	Hmotnosť (kg)
HRV2-136 D	220	55	162	4,2

Príslušenstvo

Typ	Popis	Objednávacie číslo	Cena v EUR (bez DPH)
VC30 H	 <ul style="list-style-type: none"> - riadiaca jednotka pre ovládanie až 8-mich zariadení HRV136D, - objemový prietok nastaviteľný v štyroch výkonnostných stupňoch, - s automatickou reguláciou podľa vlhkosti a integrovaným indikátorom výmeny filtra, - tri voliteľné režimy: rekuperácia tepla, vetranie a režim spánku, - napájací transformátor (7738113841 alebo 7738113842) nie je súčasťou balenia 	7738113839	106,00
LIB160S	 <ul style="list-style-type: none"> - vnútorný kryt Buderus, odhlučnený, biely 	7738113837	111,00
LIB160	 <ul style="list-style-type: none"> - vnútorný kryt Buderus, biely 	7738113838	94,00
LNU12	 <ul style="list-style-type: none"> - podomietkový napájací transformátor 12 V pre VC30 H 	7738113841	79,30
LNH12	 <ul style="list-style-type: none"> - napájací transformátor na lištu 12 V pre VC30 H 	7738113842	79,30
LR160-500	 <ul style="list-style-type: none"> - montážne potrubie pre ventilátor a výmenník tepla jednotky HRV136D s priemerom 160 mm a dĺžkou 500 mm (možno skrátiť) 	7738113843	36,10
LR160-700	 <ul style="list-style-type: none"> - montážne potrubie pre ventilátor a výmenník tepla jednotky HRV136D s priemerom 160 mm a dĺžkou 700 mm (možno skrátiť) 	7735600377	51,50
LM160-500	 <ul style="list-style-type: none"> - izolovaná montážna tehla s otvorom pre jadro s priemerom 162 mm a dĺžkou 500 mm so sklonom smerom von 	7735600378	48,40
LMK	 <ul style="list-style-type: none"> - montážne lepidlo na upevnenie montážnej rúry v stene 	7735600379	13,40
LA160W	 <ul style="list-style-type: none"> - vonkajší kryt, biely 	7738113844	96,00
LA160B	 <ul style="list-style-type: none"> - vonkajší kryt, antracitový 	7738113845	96,00

10 Vzduchotechnika

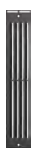
Typ	Popis	Objednávacie číslo	Cena v EUR (bez DPH)
LAS160	 - adaptér na zasunutie do montážnej rúry s priemerom 160 mm, na upevnenie vonkajšieho krytu	7738113846	21,60
LS160-125	 - sada tlmiča hluku, - pre dodatočné zníženie hladiny akustického tlaku približne o 3 dB	7738113851	56,70
FSG170	 - súprava hrubých filtrov (G3) ISO pre Logavent HRV136-55D, hrubé <60 % podľa ISO16890 - 4 kusy v balení	7738113852	20,60
LUP3	 - dutinová krabica pre riadiacu jednotku ventilácie s podomietkovou napájacou jednotkou	7738113853	17,50
LUP4	 - zápusťná krabica pre riadiacu jednotku ventilácie s podomietkovou napájacou jednotkou	7738113854	17,50
LRE160	 - inštalačná súprava pre riadiacu jednotku ventilácie: vonkajší lakovaný kovový kryt v striebornej farbe s montážnym potrubím 160x500 mm	7735600372	219,00
LRE160W	 - inštalačná súprava pre riadiacu jednotku ventilácie: vonkajší lakovaný kovový kryt v bielej farbe s montážnym potrubím 160x500 mm	7735600373	219,00
LRE160B	 - inštalačná súprava pre riadiacu jednotku ventilácie: vonkajší lakovaný kovový kryt v antracitovej farbe s montážnym potrubím 160x500 mm	7735600374	219,00
LS160	 - podomietkový kanál s hĺbkou 60 mm, - zakončovacia mriežka sa predáva samostatne	7738113848	216,00
LS160W	 - zakončovacia mriežka k podomietkovému kanálu, biela	7738113849	33,00
LS160B	 - zakončovacia mriežka k podomietkovému kanálu, antracitová	7738113850	33,00

Technické údaje Logavent HRV136 D

Logavent HRV136 D	Jednotka	Stupeň 1	Stupeň 2	Stupeň 3	Stupeň 4
Prietok v režime Eco / Prevetrávanie ¹⁾	m ³ /h	16,5	27,5	38,5	55
Hladina akustického tlaku	dB(A)	9,7	14,6	22,2	29,8
Príkion ¹⁾	W	1,2	1,9	3,3	6,3
Merný vstupný výkon	W/m ³ /h	0,09			
Vstupné napätie	V DC	12			
Elektrické krytie IP	-	IP22			
Tepelná účinnosť spätného získavania tepla	-	85 %			
Normovaný rozdiel hladín akustického tlaku D _{n,w}	dB	43 / 46 ²⁾ / 62 ³⁾			
Privádzaný vzduch	-	bez agresívnych plynov, prachov a olejov			
Prípustná prevádzková teplota	°C	-20 až +60			
Priemer jadrového vývrtu	mm	162			
Minimálna hrúbka steny	mm	280			
Optimálna hrúbka steny	mm	200 až 500 (700 ⁴⁾)			
Veľkosť vnútorného krytu (Š x V x H)	mm	218 x 218 x 54			
Veľkosť vonkajšieho krytu (Š x V x H)	mm	231 x 234 x 54			
Hmotnosť	kg	4,2			
Trieda energetickej účinnosti podľa vyhlášky 1254/2014	-	A+			
Logamatic VC30 H					
Prevádzkové napätie	V DC	12			
Príkion	W	< 1			
Prípustná prevádzková teplota	°C	0 až 40			
Elektrické krytie IP	-	IP30			
Rozmery (Š x V x H)	mm	85 x 85 x 10			
Farba	-	biela			

- 1) Pri párovej prevádzke
- 2) S voliteľnou súpravou zvukovej izolácie
- 3) Bez napájacieho zdroja
- 4) S príslušenstvom LR160-700

10 Vzduchotechnika

Rozmery a pripojenia Logavent HRV136 D

Rozmery a pripojenia Logavent HRV136 D - vetracia jednotka

S vnútorným zvukovo izolačným krytom
a plastovým vonkajším krytom

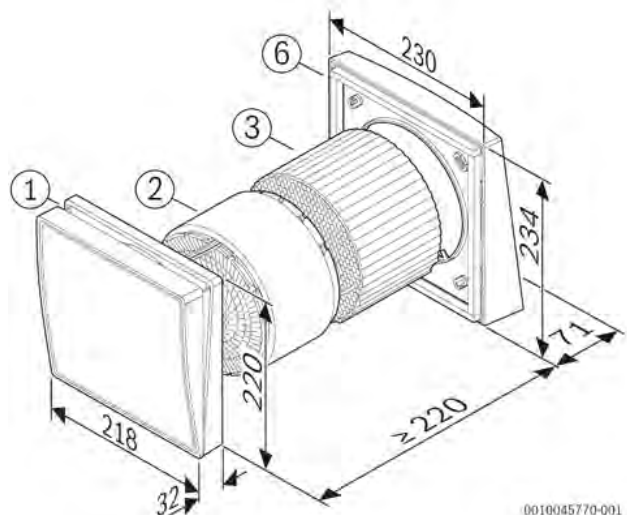

S kovovým/nerezovým
vnútorným aj vonkajším krytom

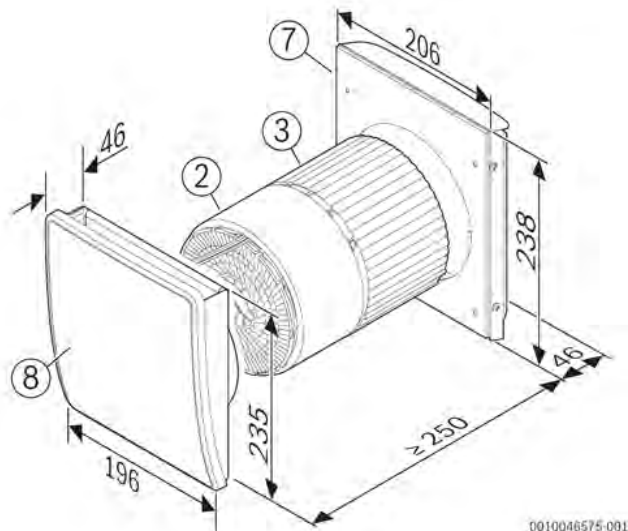

Rozmery a pripojenia Logavent HRV136 D - montážne potrubie vetracej jednotky

Montážne potrubie
160 x 500 mm

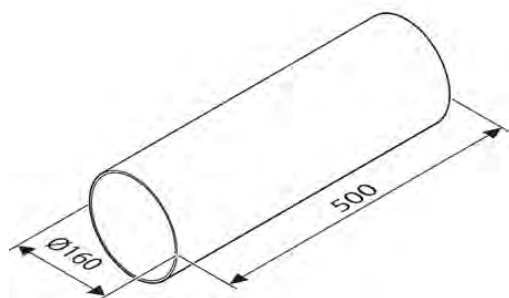

Montážny blok pre potrubie

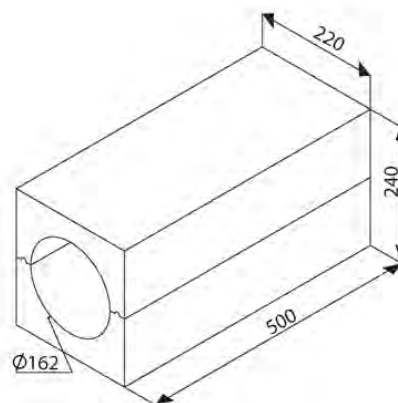

Zmäkčovače vody

Obsah	Strana
Logawater Soft WE400	11-002

11 Zmäkčovače vody







Logawater Soft WE400

Logawater Soft WE400



Výhody zariadenia

- zmäkčená voda chráni spotrebiče a potrubia pred usadzovaním vodného kameňa
- voda bez vodného kameňa znižuje spotrebu energie pri ohreve
- pri mäkkej vode stačí menej čistiacich a pracích prostriedkov
- zmäkčená voda prispieva k zdravšej pokožke a vlasom
- prádlo je po praní mäkkšie, čistejšie a vydrží dlhšie svieže
- na sklách a sanitárnej technike nezostávajú škvrnky ani usadeniny
- modely s objemom 9, 14, 22 a 26 litrov.

Typ	Popis	Objednávacie číslo	Cena v EUR (bez DPH)
WE400 L9	 - objem 9 l, menovitý prietok 0,9 m ³ /h, spotreba soli na jeden regeneračný cyklus 0,765 kg	7738341898	782,00
WE400 L14	 - objem 14 l, menovitý prietok 1,4 m ³ /h, spotreba soli na jeden regeneračný cyklus 1,19 kg	7738341899	834,00
WE400 L22	 - objem 21 l, menovitý prietok 1,8 m ³ /h, spotreba soli na jeden regeneračný cyklus 2,2 kg	7738341900	983,00
WE400 L26	 - objem 26 l, menovitý prietok 2,0 m ³ /h, spotreba soli na jeden regeneračný cyklus 2,21 kg	7738341901	1.142,00

Príslušenstvo

Typ	Popis	Objednávacie číslo	Cena v EUR (bez DPH)
Modul IP-Gateway WE	 - modul IP-Gateway určený na vzdialenú komunikáciu s WE400 (Wi-Fi)	7736606222	42,00

11 Zmäkčovače vody

Technické údaje Logawater Soft WE400

Logawater Soft WE400	Jednotka	Model 9 l	Model 14 l	Model 22 l	Model 26 l
Objem živice (VR)	l	9	14	21	26
Menovitý prietok	m ³ /h	0,9	1,4	1,8	2
Kapacita systému	°f.m ³	32	54	102	112
	m ³ × °dH	17	30	57	63
Spotreba soli na jednu regeneráciu	kg	0,765	1,19	2,2	2,21
Prívod regeneračných látok, max.	kg	40	80	120	120
Spotreba vody na jednu regeneráciu	l	56	61	104	134
Menovitý výkon	W	15			
Menovité napätie	V	12			
Pokles tlaku	[kPa]	29	67	94	100
Prevádzkový tlak	bar	2 - 6			
Okolité prevádzková teplota ¹⁾	°C	5 - 40			
Prevádzková teplota vody (TW)	°C	5 - 30			
Teplota okolia	°C	2 - 25			
Menovitý tlak	-	PN 10			
Použiteľná kvalita vody	-	Pitná voda			
Špecifikácia rozhrania na vstup a výstup	-	Vonkajší závit 1"			
Rozmery					
Šírka	cm	33,5			
Hĺbka	cm	56			
Výška	cm	59,3	84,5	84,5	112,8

1) Okolité prevádzková teplota zariadenia by nemala prekročiť 25° C, aby sa zaistilo, že upravená voda bude vhodná na ľudskú spotrebu.

Logawater Soft WE400

Rozmery a pripojenia Logawater Soft WE400

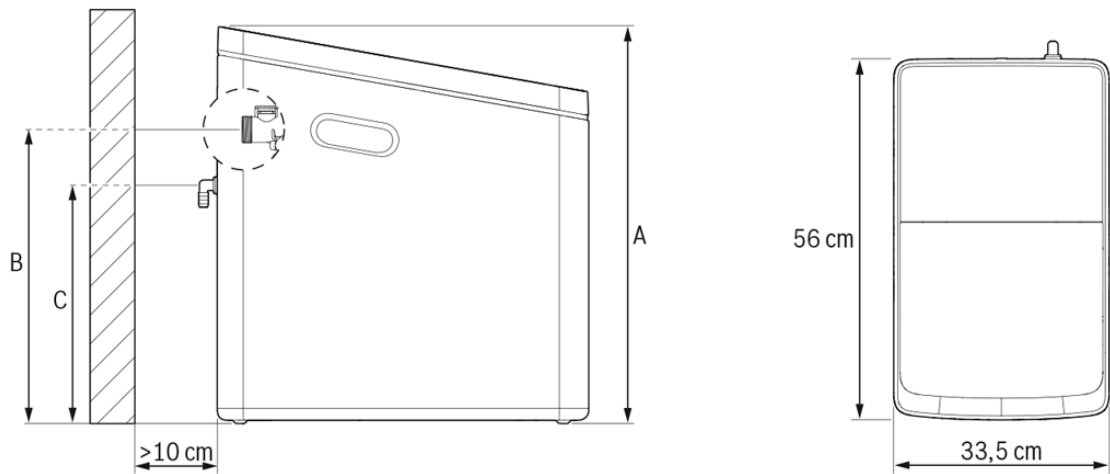

0010055513-001

(cm)	9 l	14 l	22 l	26 l
A	60,7	85,9	114,2	114,2
B	44 (+/- 0,5)	66,5 (+/- 0,5)	95 (+/- 0,5)	95 (+/- 0,5)
C	36	61,2	89,5	89,5

Elektromobilita

Obsah	Strana
Wallbox Logavolt WLS11i P+	12-002





Wallbox Logavolt WLS11i P+

Wallbox Logavolt WLS11i P+



Rozsah dodávky

- efektívne solárne nabíjanie EV, zvýšená vlastná spotreba FV s nízkym zaťažením (1,4 kW) vďaka automatickému prerušeniu fázy
- kompatibilné s MyEnergieMaster pre inštalácie spolu s tepelným čerpadlom Buderus
- funguje s akýmkoľvek fotovoltaickým systémom vďaka pripojeniu k sieti pomocou Bosch Power Meter 5000
- jednoduchá inštalácia Plug & Play merač napájania
- monitorovanie nabíjania FV v aplikácii MyBuderus

Typ	Popis	Objednávacie číslo	Cena v EUR (bez DPH)
Wallbox Logavolt WLS11i P+	 <p>- nabíjacia stanica pre elektromobily typu 2, 11 kW, 3-fázová, vrátane 7,5 m nabíjacieho kábla</p>	7738101108	1.390,00
Power Meter 5000	 <p>- 65A Priame pripojenie trojfázového analyzátora energie s Modbus - pre Bosch Wallbox + tepelné čerpadlá</p>	7736606934	229,00

12 Elektromobilita

Wallbox Logavolt WLS11i P+

Rozmery a pripojenia Wallbox Logavolt WLS11i P+

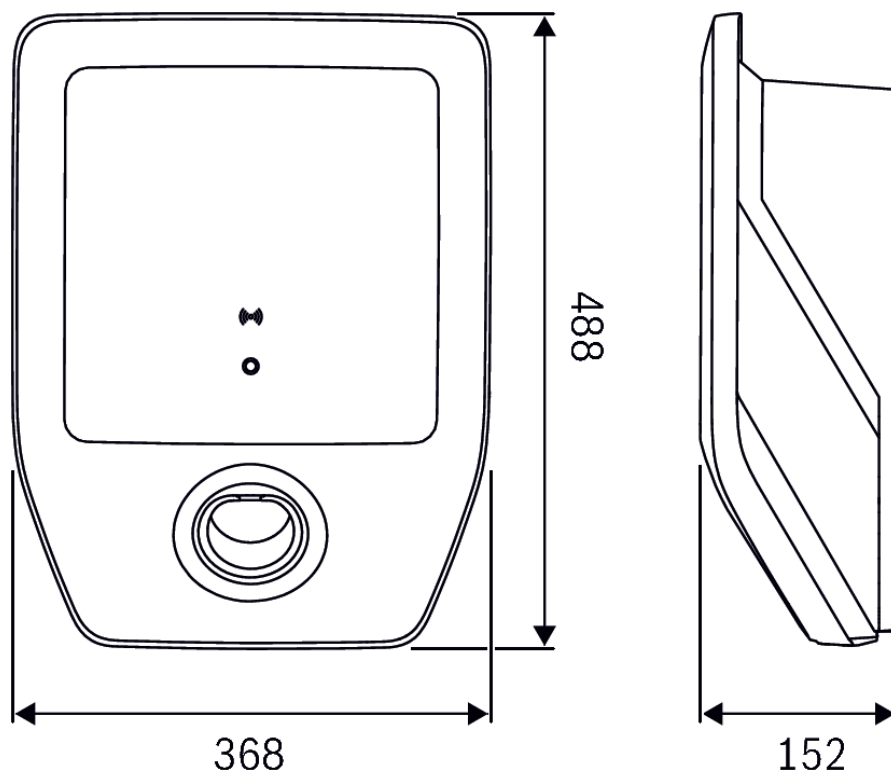

Rozmery a pripojenia Power Meter 5000

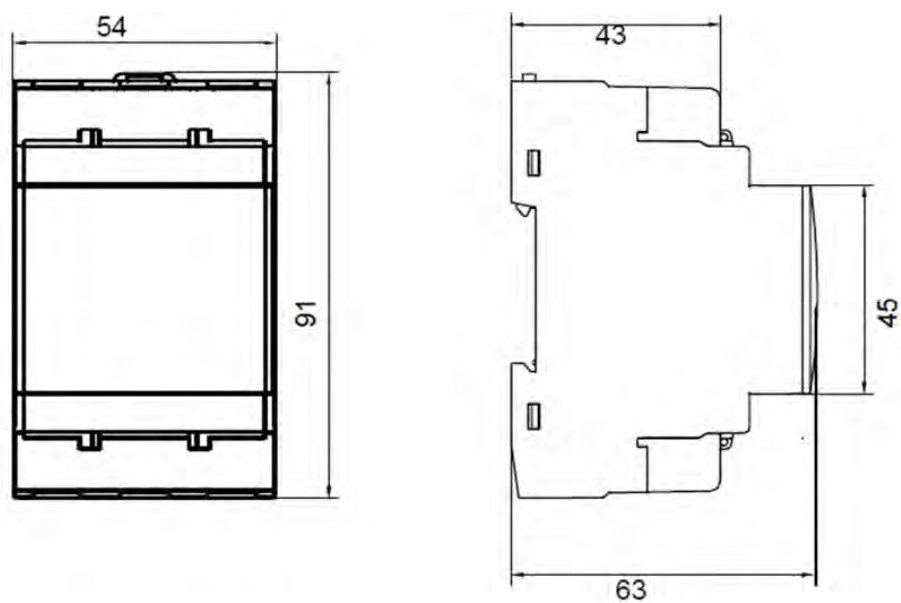

Robert Bosch, spol. s r.o.
Ambrušova 4
821 04 Bratislava

Tel.: +421 2 48703 200
E-mail: buderus.slovakia@bosch.com
Web: www.buderus.sk

Buderus

Vykurovacie systémy
s budúcnosťou.



Vyhľadávanie predajcov

www.buderus.sk



Facebook
facebook.com/BoschSlovensko