

Platný od 1.2.2025

e-Cenník 2

Buderus

2025

Vykurovacie systémy
s budúcnosťou.



Prosím zvážte potrebu tlače tohto dokumentu a berte ohľad na životné prostredie.

Kondenzačné kotly

Obsah	Strana
Logano plus KB372	1-002
Logano plus KB472	1-012
Logano plus GB402	1-020
Logano plus SB625 / SB745	1-025

1 Kondenzačné kotly



Logamax plus KB372

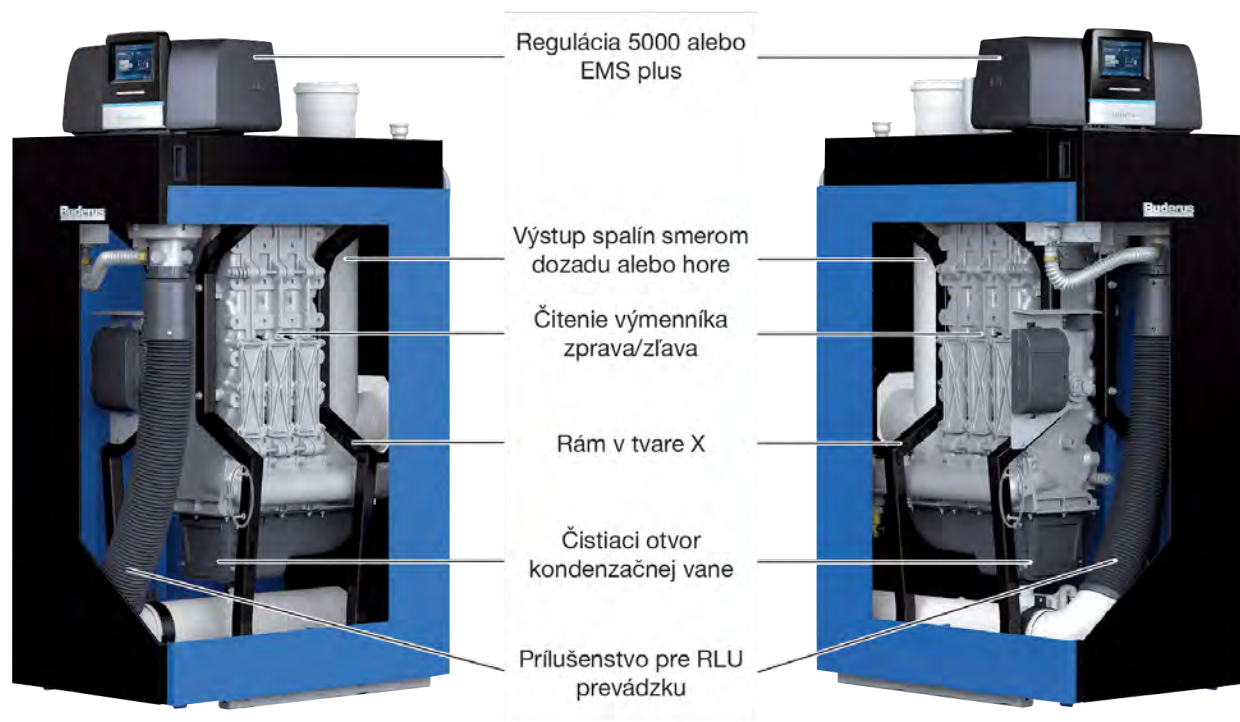

Logamax plus KB372



1 Kondenzačné kotly

Logano plus KB372













Výhody zariadenia





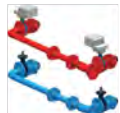
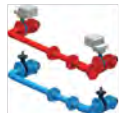









- dobrý pomer ceny a výkonu
- vysoký stupeň účinnosti EU813/2013 až do 98 %
- výhodná prevádzka vďaka vysokým stupňom účinnosti a nízkej spotrebe elektrickej energie
- kompaktná a ľahká konštrukcia, vďaka čomu je potrebná minimálna plocha pre inštaláciu
- jednoduchá preprava a jednoduchá a rýchla inštalácia vďaka horákam, ktorých spaľovanie odskúšal výrobca
- rozšírená oblasť použitia vďaka prevádzke nezávislej od vzduchu v priestore, tichej prevádzke horáka a prevádzke v kaskáde











Typ	Popis	Objednávacie číslo	Cena v EUR (bez DPH)
Logano plus KB372-75	 - výkon 75 kW, pravé prevedenie	7736603003	10.909,00
Logano plus KB372-100	- výkon 100 kW, pravé prevedenie	7736603004	11.177,00
Logano plus KB372-150	- výkon 150 kW, pravé prevedenie	7736603005	12.917,00
Logano plus KB372-200	- výkon 200 kW, pravé prevedenie	7736603006	14.208,00
Logano plus KB372-250	- výkon 250 kW, pravé prevedenie	7736603007	15.476,00
Logano plus KB372-300	- výkon 300 kW, pravé prevedenie	7736603008	16.792,00
Logano plus KB372-75	 - výkon 75 kW, ľavé prevedenie	7736603009	10.909,00
Logano plus KB372-100	- výkon 100 kW, ľavé prevedenie	7736603010	11.177,00
Logano plus KB372-150	- výkon 150 kW, ľavé prevedenie	7736603011	12.917,00
Logano plus KB372-200	- výkon 200 kW, ľavé prevedenie	7736603012	14.208,00
Logano plus KB372-250	- výkon 250 kW, ľavé prevedenie	7736603013	15.476,00
Logano plus KB372-300	- výkon 300 kW, ľavé prevedenie	7736603014	16.792,00

Výkon	Výška (mm)	Šírka (mm)	Hĺbka (mm)	Hmotnosť (kg)
75	1470	670	736	100
100	1470	670	736	100
150	1470	670	914	128
200	1470	670	1317	154
250	1470	670	1317	173
300	1470	670	1370	194

Príslušenstvo				
Typ		Popis	Objednávacie číslo	Cena v EUR (bez DPH)
Poistná sada KSS		Sada pre kotol 75/100 kW, R1, obsahuje: - poistný ventil 3 bar - manometer - automatický odvzdušňovací ventil	8732965862	165,00
Poistná sada KSS		Sada pre kotol 150-300, R1¼, obsahuje: - poistný ventil 3 bar - manometer - automatický odvzdušňovací ventil	7736602645	231,00
Poistná sada KSS > 3 bar		Sada pre kotol do 300 kW, R1, obsahuje: - manometer - automatický odvzdušňovací ventil - možnosť pripojenia 3-6 barového poistného ventilu (nie je súčasťou sady)	7736606991	395,00
Poistný ventil		- 4,0 bar	7736606045	1.126,00
Poistný ventil		- 5,0 bar	7736606046	1.158,00
Poistný ventil		- 6,0 bar	7736606047	1.158,00
Pripojovacia sada pre ASS		- pre kotol 75/100, R1	7736602648	64,20
Pripojovacia sada pre ASS		- pre kotol 150-300, R1¼	7736602647	64,20
Kaskádová sada s motorickými klapkami		- DN 50/65 - pre výkony 2x 75 kW alebo 2x 100 kW	7736604079	4.407,00
Kaskádová sada s motorickými klapkami		- DN 50/65 - pre výkon 2x 150 kW	7736604080	3.978,00
Kaskádová sada s motorickými klapkami		- DN 65/80 - pre výkony 2x 200 kW, 2 x 250 kW alebo 2x 300 kW	7736604081	4.061,00
Kaskádová sada s čerpadlami		- DN 50/65 - pre výkon 2x 75 kW	7736604073	3.724,00

1 Kondenzačné kotly

Typ	Popis	Objednávacie číslo	Cena v EUR (bez DPH)
Kaskádová sada s čerpadlami	 - DN 50/65 - pre výkon 2x 100 kW	7736604074	5.257,00
Kaskádová sada s čerpadlami	 - DN 50/65 - pre výkon 2x 150 kW	7736604075	5.377,00
Kaskádová sada s čerpadlami	 - DN 65/80 - pre výkon 2x 200 kW	7736604076	6.064,00
Kaskádová sada s čerpadlami	 - DN 65/80 - pre výkon 2x 250 kW	7736604077	7.014,00
Kaskádová sada s čerpadlami	 - DN 65/80 - pre výkon 2x 300 kW	7736604078	6.671,00
Príruba KAS 2" na DN50	 - pre výkony 75 - 100 kW - potrebné pre pripojenie kaskádovej sady 2" do DN50 PN6, ak sa nepoužije origin. kaskádová sada - sada obsahuje 2 kusy	7736603755	216,00
Spätný ventil	 - potrebné pri inštalácii kaskády bez kaskádového potrubia - pre jeden kotol je potrebný jeden spätný ventil: PN16 DN50 pre 2x 75 kW, 2x 100 kW alebo 2x 150 kW	7736602665	397,00
Spätný ventil	 - potrebné pri inštalácii kaskády bez kaskádového potrubia - pre jeden kotol je potrebný jeden spätný ventil: PN16 DN65 pre 2x 200kW, 2x 250 kW alebo 2x 300 kW	7736602678	569,00
Plynový filter	 - pre výkony 75/100 kW	83179082	89,00
Plynový filter	 - pre výkony 150/300 kW	83179086	197,00
Kominová príruha - vertikálna	 - pre kotol 150 kW, DN160	7736602652	146,00
Kominová príruha - vertikálna	 - pre kotol 200 - 300 kW, DN200	7736602653	180,00
Základná kaskádová sada	 - pre výkony 2x75 kW alebo 2x100 kW - DN110 na DN125 - 2x klapky, CO modul so snímačom	7736606765	3.990,00
Základná kaskádová sada	 - pre výkon 2x150 kW - DN160 na DN160 - 2x klapky, CO modul so snímačom	7736606764	3.250,00

Typ	Popis	Objednávacie číslo	Cena v EUR (bez DPH)
Základná kaskádová sada	 <ul style="list-style-type: none"> - pre výkony 2x200 kW, 2x250 kW alebo 2x300 kW - DN200 na DN200 - 2x klapky, CO modul so snímačom 	7736606763	2.318,00
Hydraulická výhybka pre kaskádu KB372	 <ul style="list-style-type: none"> - pre výkony 2x75 kW / 2x 100 kW - DN65 	7736604088	1.358,00
Hydraulická výhybka pre kaskádu KB372	 <ul style="list-style-type: none"> - pre výkon 2x 150 kW - DN65 	7736604089	1.770,00
Hydraulická výhybka pre kaskádu KB372	 <ul style="list-style-type: none"> - pre výkony 2x 200 kW / 2x 250 kW / 2x 300 kW - DN80 	7736604090	1.890,00
Výmenník s izoláciou pre kaskádu KB372	 <ul style="list-style-type: none"> - DN65, pre výkony 2x 75 kW 	7736604082	4.995,00
Výmenník s izoláciou pre kaskádu KB372	 <ul style="list-style-type: none"> - DN65, pre výkony 2x 100 kW 	7736604083	5.264,00
Výmenník s izoláciou pre kaskádu KB372	 <ul style="list-style-type: none"> - DN65, pre výkony 2x 150 kW 	7736604084	5.819,00
Výmenník s izoláciou pre kaskádu KB372	 <ul style="list-style-type: none"> - DN80, pre výkony 2x 200 kW 	7736604085	6.858,00
Výmenník s izoláciou pre kaskádu KB372	 <ul style="list-style-type: none"> - DN80, pre výkony 2x 200 kW 	7736604086	7.584,00
Výmenník s izoláciou pre kaskádu KB372	 <ul style="list-style-type: none"> - DN80, pre výkony 2x 300 kW 	7736604087	10.393,00

1 Kondenzačné kotly

Logano plus KB372

Rozmery a pripojenia Logamax plus KB372

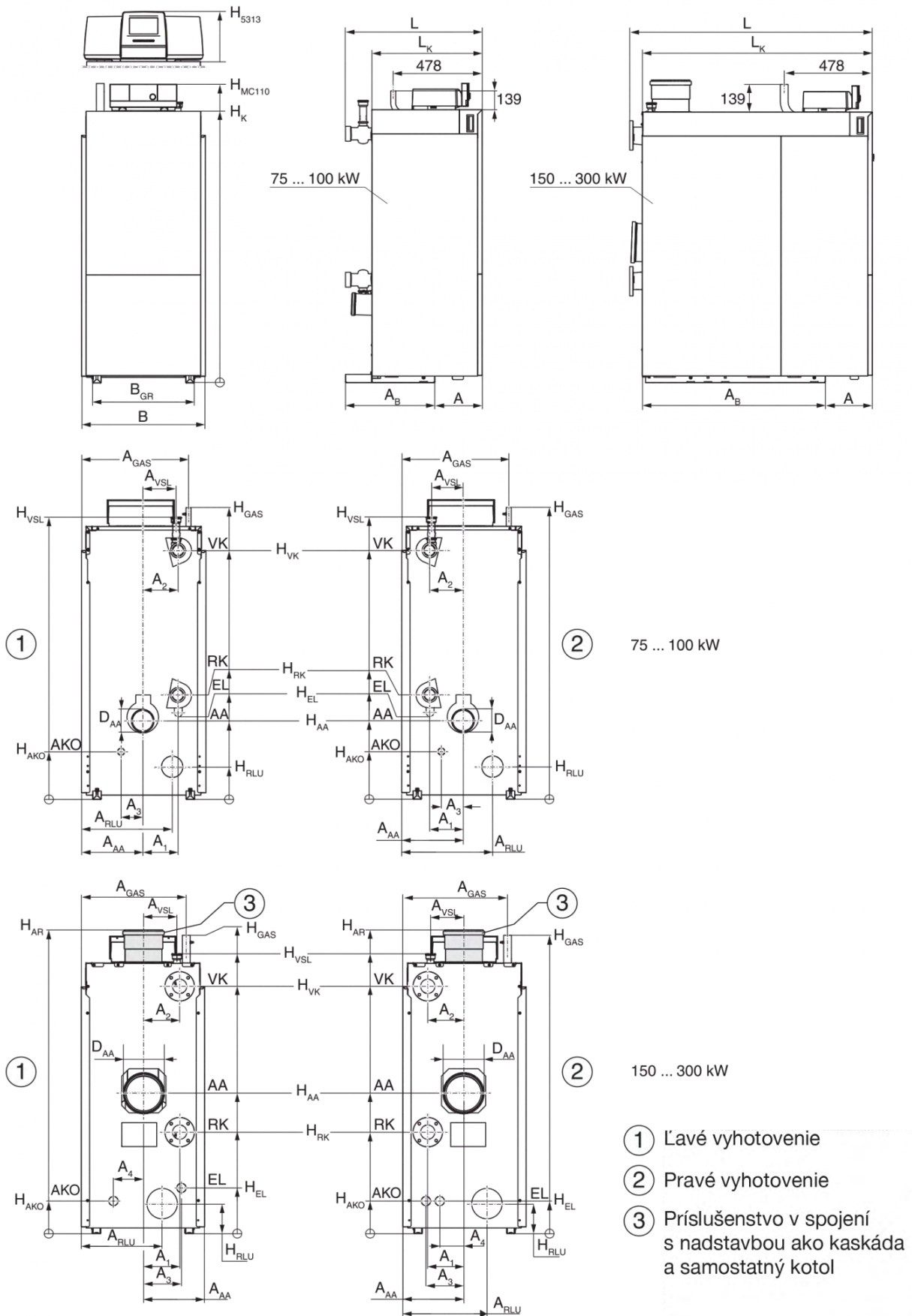

Logano plus KB372

		Veľkosť kotla (výkon v kW)						
		Jednotka	75	100	150	200	250	300
Menovité tepelné zaťaženie [Qn(Hi)] ¹⁾	Max.	kW	70,8	95,1	142,9	189,9	237,9	285,7
	Min.	kW	15,8	15,8	23,8	34,5	39,6	47,6
Menovité tepelné zaťaženie [Pn 80/60] ¹⁾ pri teplotnom spáde 80/60°C, mod. 1:6 (75 kW 1:4,5)	Max.	kW	69,4	93,0	139,8	186,1	232,9	280,0
	Min.	kW	15,5	15,5	23,2	33,7	38,8	46,7
Menovité tepelné zaťaženie [Pn 50/30] ¹⁾ pri teplotnom spáde 50/30°C, mod. 1:6 (75 kW 1:4,5)	Max.	kW	75,0	100	150	200	250	300
	Min.	kW	17,2	17,2	25,7	37,3	42,9	51,4
Stupeň účinnosti kotla pri maximálnom výkone a teplotnom spáde 80/60°C		%	98,0	97,8	97,8	98,0	97,9	98,0
Stupeň účinnosti kotla pri maximálnom výkone a teplotnom spáde 50/30°C		%	105,9	105,2	105,0	105,3	105,1	105,0
Normovaný stupeň využitia pri vykurovacej krivke 75/60°C		%	106,9	106,5	106,5	106,6	106,4	106,4
Normovaný stupeň využitia pri vykurovacej krivke 40/30°C		%	109,3	109,1	109,5	109,5	109,4	109,4
Spotreba tepla v pohotovostnom režime pri nadmernej teplote 30/50°C		%	0,23/0,48	0,17/0,36	0,13/0,27	0,12/0,25	0,11/0,22	0,10/0,21
Vykurovací okruh								
Objem vody vo vykurovacom kotle [V]		l	18,2	18,2	23,4	33,6	38,8	44,0
Strata tlaku na strane vody pri Δt 15 K		mbar	27,8	49,5	53,5	46,5	46,1	43,4
Maximálna teplota výstupu pri vykurovacej prevádzke/prevádzke teplej vody (závisí od nainštalovaného regulátora Logamatic 5000/Logamatic EMS plus)		°C	95/85	95/85	95/85	95/85	95/85	95/85
Hranica istenia/bezpečnostný obmedzovač teploty [Tmax] ¹⁾		°C	110	110	110	110	110	110
Maximálny povolený prevádzkový tlak [PMS] ¹⁾		bar	6	6	6	6	6	6
Maximálny teplotný rozdiel medzi výstupom a spätočkou	Plné zaťaženie	K	50	50	50	50	50	50
	Čiastočné zaťaženie	K	59	59	59	59	59	59
Max. povolený objemový prietok cez kotol ²⁾		l/h	8060	10750	16120	21500	26860	32230
Hodnoty spalín								
Množstvo kondenzátu v prípade zemného plynu G20, 40/30°C		l/h	8,2	9,6	13,6	20,2	24,1	29,2
Hmotnostný prietok spalín 80/60°C	Plné zaťaženie	g/s	32,5	43,1	63,6	84,1	110,2	129,4
	Čiastočné zaťaženie	g/s	7,1	7,1	10,6	14,4	17,3	22,2
Hmotnostný prietok spalín 50/30°C	Plné zaťaženie	g/s	31,8	42,1	62,7	82,3	106,9	125,7
	Čiastočné zaťaženie	g/s	6,8	6,8	10	12,7	16,3	20,8
Teplota spalín 80/60°C	Plné zaťaženie	°C	64	68	67	65	67	68
	Čiastočné zaťaženie	°C	57	57	57	56	56	56
Teplota spalín 50/30°C	Plné zaťaženie	°C	41	46	45	45	46	46
	Čiastočné zaťaženie	°C	30	31	30	30	31	30
Obsah CO ₂ , zemný plyn	Plné zaťaženie	%	9,2	9,2	9,2	9,2	9,2	9,2
	Čiastočné zaťaženie	%	9,2	9,2	9,2	9,2	9,2	9,2
Normovaný emisný faktor (EN15502) CO		mg/kWh	16	16	18	18	15	17
Normovaný emisný faktor (EN15502) NO _x		mg/kWh	45	54	38	40	36	39
Normovaný emisný faktor (DIN4702-T8, pre Nemecko) NO _x		mg/kWh	44	49	-	-	-	-

1 Kondenzačné kotly

Logano plus KB372



	Jednotka	Veľkosť kotla (výkon v kW)						
		75	100	150	200	250	300	
Zvyškový dopravný tlak ventilátora (systém odvádzania spalín a prívodu spaľovacieho vzduchu)	Pa	150	150	150	150	150	150	
Maximálny tlak v kotle 2 (mimo prevádzky), keď kotol 1 pracuje pri plnom zaťažení (pretlaková kaskáda)	Pa	100	100	100	100	100	100	
Zariadenie na odvod spalín								
Trieda teploty, ktorú treba aplikovať Zariadenie na odvod spalín podľa EN 1433		≥T120	≥T120	≥T120	≥T120	≥T120	≥T120	
Trieda tlaku, ktorú treba aplikovať Zariadenie na odvod spalín podľa EN 1433		H1,P1	H1,P1	H1,P1	H1,P1	H1,P1	H1,P1	
Trieda tlaku, ktorú treba aplikovať Spojovací kus podľa EN 1433	-	H1, P1 s dodatočnou mech. stabilitou proti tlakovým rázom do 5000 Pa						
Trieda odolnosti voči kondenzátu, ktorú treba aplikovať Zariadenie na odvod spalín podľa EN 1433	-	W	W	W	W	W	W	
Trieda odolnosti voči korózii, ktorú treba aplikovať Zariadenie na odvod spalín podľa EN 1433	-	≥ 2	≥ 2	≥ 2	≥ 2	≥ 2	≥ 2	
Trieda odolnosti voči vznieteniu sadzí, ktorú treba aplikovať Zariadenie na odvod spalín podľa EN 1433	-	G, O	G, O	G, O	G, O	G, O	G, O	
Max. povolený spätný prúd spalín pri veterných podmienkach	%	10	10	10	10	10	10	
Maximálna povolená teplota spaľovacieho vzduchu	°C	35	35	35	35	35	35	
Druh konštrukcie (podľa pravidiel DVGW)		Prevádzka závislá od vzduchu v priestore: B23P. Prevádzka nezávislá od vzduchu v priestore: C13, C33, C53, C63, C83, C93						
Údaje o elektrickej časti								
Druh elektrickej ochrany	-	IPX0D	IPX0D	IPX0D	IPX0D	IPX0D	IPX0D	
Napájacie napätie/frekvencia	V/Hz	230/50	230/50	230/50	230/50	230/50	230/50	
Elektrický príkon [P(el)] ¹⁾	Plné zaťaženie	W	83	156	250	234	298	336
	Čiastočné zaťaženie	W	28	28	40	42	41	48
Ochrana proti zásahu elektrickým prúdom	-	Trieda ochrany 1						
Max. povolené istenie kotla (s regulátorom Logamatic 5000)	A	10	10	10	10	10	10	
Max. povolené istenie kotla (s regulátorom Logamatic MC110)	A	6,3	6,3	6,3	6,3	6,3	6,3	
Rozmery a hmotnosť kotla								
Montážne rozmery: šírka x hĺbka x výška	mm	670 x 481 x 1470		670 x 782 x 1470	670 x 994 x 1470			
Celková hmotnosť	kg	124	124	180	210	240	272	
Hmotnosť (bez plášťa)	kg	100	100	128	154	173	194	
Minimálna prepravná hmotnosť	kg	90	90	117	139	158	178	

1) Údaje [xxx] zodpovedajú symbolom a vzorcom uvedeným na typovom štítku

2) Treba zabezpečiť vhodným dimenzovaním zariadenia a zodpovedá minimálnemu teplotnému rozdielu 8 K medzi výstupom a spiatčkou.

Komínové sady pre kotly Logano plus KB372

Komínové príruby - plast

Typ	Popis	Objednávacie číslo	Cena v EUR (bez DPH)
Príruba RLU	 - materiál: plast - DN110, pre KB372 75-150 kW	7736602650	237,00
Príruba RLU	 - materiál: plast - DN110, pre KB372 200-300 kW	7736602651	183,00

1 Kondenzačné kotly



Logamax plus KB472

Logano plus KB472

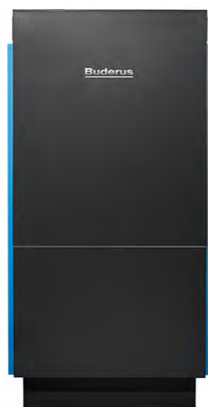











Výhody zariadenia





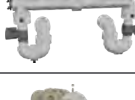



- kompaktný stacionárny plynový kondenzačný kotol s hliníkovým výmenníkom tepla
- vysoký normovaný stupeň využitia (98,1% (Hs)/109,5% (Hi))
- veľmi tichá prevádzka vďaka použitiu predzmiešavacieho horáka (dodatočná protihlukové opatrenia nie sú potrebné)
- žiadne požiadavky na minimálny prietok vykurovacej vody kotlom
- kompaktná konštrukcia, nízka hmotnosť a malá potreba miesta po inštalácii

Typ	Popis	Objednávacie číslo	Cena v EUR (bez DPH)
Logano plus KB472 350	- výkon 350 kW, pravé prevedenie	7736606349	22.847,00
Logano plus KB472 400	- výkon 400 kW, pravé prevedenie	7736606350	24.732,00
Logano plus KB472 500	- výkon 500 kW, pravé prevedenie	7736606351	27.190,00
Logano plus KB472 350	- výkon 350 kW, ľavé prevedenie	7736606352	22.847,00
Logano plus KB472 400	- výkon 400 kW, ľavé prevedenie	7736606353	24.732,00
Logano plus KB472 500	- výkon 500 kW, ľavé prevedenie	7736606354	27.190,00

Výkon	Výška (mm)	Šírka (mm)	Hĺbka (mm)	Hmotnosť (kg)
350	1670	755	1883	336
400	1670	755	1883	336
500	1670	755	2048	384

1 Kondenzačné kotly

Príslušenstvo				
Typ		Popis	Objednávacie číslo	Cena v EUR (bez DPH)
Poistný ventil		- 3,0 bar	7736606044	580,00
Poistný ventil		- 4,0 bar	7736606045	1.126,00
Poistný ventil		- 5,0 bar	7736606046	1.158,00
Poistný ventil		- 6,0 bar	7736606047	1.158,00
Kaskádová sada s motorickými klapkami		- DN 100 - pre výkony 2x 350 kW až 2x 500 kW	7736606469	6.802,00
Kaskádová sada s čerpadlami		- DN 100 - pre výkon 2x 350 kW	7736606470	14.389,00
Kaskádová sada s čerpadlami		- DN 100 - pre výkon 2x 400 kW	7736606471	14.293,00
Kaskádová sada s čerpadlami		- DN 100 - pre výkon 2x 500 kW	7736606472	15.585,00
Výmenník s izoláciou pre kaskádu KB472		- DN125, pre výkony 2x 350 kW	7736606473	12.578,00
Výmenník s izoláciou pre kaskádu KB472		- DN125, pre výkony 2x 400 kW	7736606474	13.123,00
Výmenník s izoláciou pre kaskádu KB472		- DN125, pre výkony 2x 500 kW	7736606475	13.576,00
Hydraulická výhybka pre kaskádu KB472		- pre výkony 2x350 kW - 2x 500 kW - DN125	7736606476	4.558,00

Typ	Popis	Objednávacie číslo	Cena v EUR (bez DPH)
Set pripojenia pre AAS	 <p>- AAS2 Prípojka 2" pre expanznú nádrž</p>	8732948018	118,00
Poistná sada pre KB472	 <p>- s manometrom a automatickým odvzdušňovaním, s izoláciou - bezpečnostné ventily 3, 4, 5 alebo 6 barov (nie sú súčasťou dodávky) - vyžaduje sa 1x obmedzovač maximálneho tlaku resp. 2x obmedzovač maximálneho tlaku, ak sa vynechá separačná nádoba, obmedzovač maximálneho tlaku nie je súčasťou dodávky - nie je potrebný obmedzovač minimálneho tlaku ani STB (bezpečnostný obmedzovač teploty).</p>	8732948102	656,00
Prepravná podložka		8732952571	149,00
Čistič kondenzátnej vane		8732952606	174,00
Vzduchový filter 350 - 500 kW		8732957340	662,00
Obmedzovač max. tlaku DSH 143 F001	 <p>- pre kotlovú zabezpečovacia armatúrnu skupinu</p>	81855160	622,00
Regulátor tlaku plynu FRS 507	 <p>- Rp ¾</p>	8718577663	284,00
Regulátor tlaku plynu FRS 510	 <p>- Rp ½</p>	8718577664	297,00
Regulátor tlaku plynu FRS 515	<p>- Rp 1½</p>	8718577665	420,00
Kaskádová sada pre KB472 - 350-500 kW	 <p>Kaskádová sada pre dva kotle Logano plus KB472 - 350-500kW., nerez.</p>	7736606468	5.630,00

1 Kondenzačné kotly

Logano plus KB472

Rozmery a pripojenia Logano plus KB472

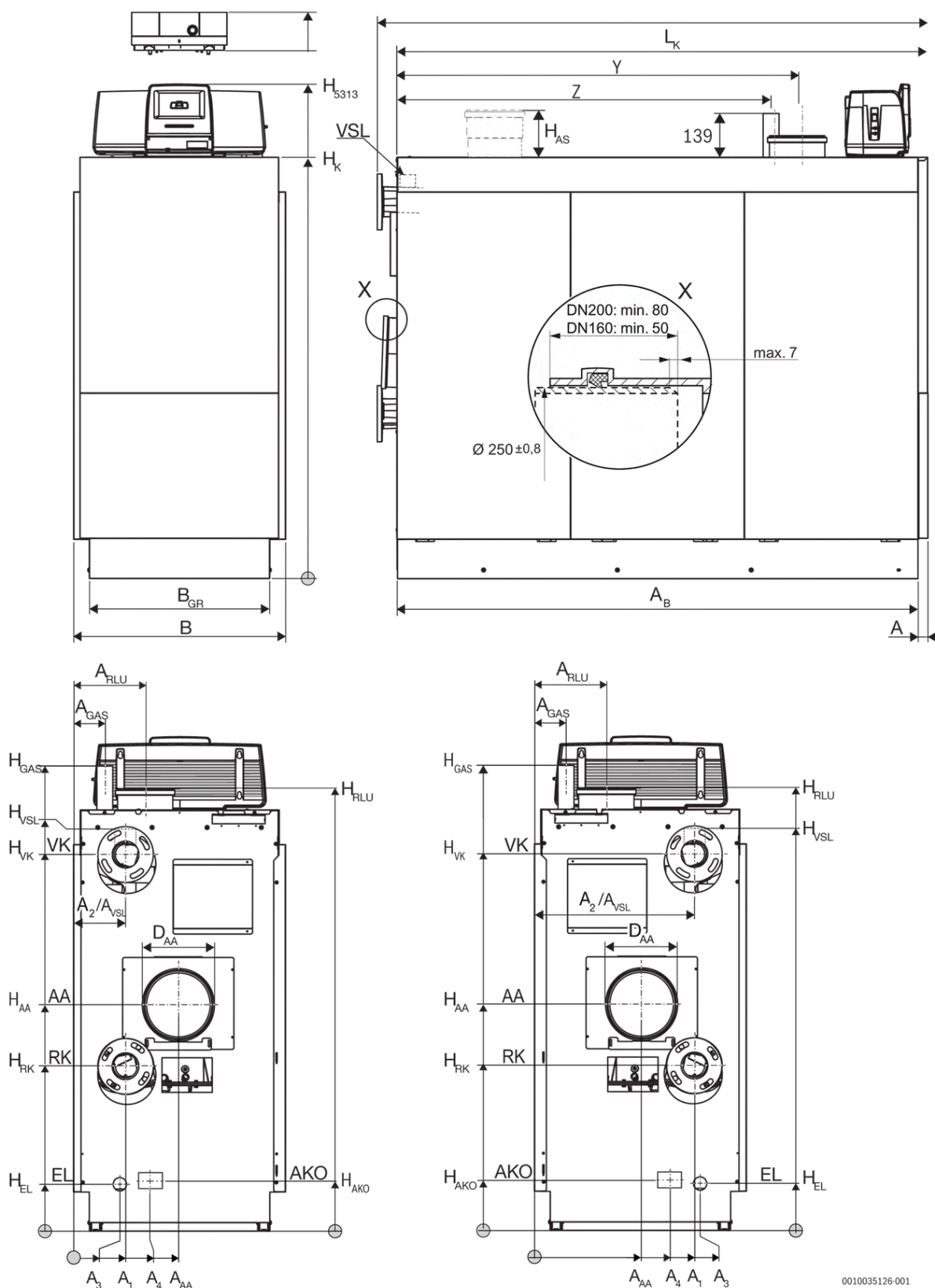

0010035126-001

Logano plus KB472

Rozmery a pripojenia Logano plus KB472

	Jednotka	Veľkosť kotla (výkon v kW)					
		350 ¹⁾	350 ²⁾	400 ¹⁾	400 ²⁾	500 ¹⁾	500 ²⁾
Dĺžka L	mm	1903	1903	1903	1903	2088	2088
Dĺžka L _K	mm	1832	1832	1832	1832	2017	2017
Šírka B	mm	803	803	803	803	803	803
Šírka B _{GR}	mm	684	684	684	684	684	684
Rozmer A _B	mm	1880	1880	1880	1880	1968	1968
Odstup A	mm	50	50	50	50	50	50
Výška V _O	mm	1582	1582	1582	1582	1582	1582
Výška H _{AA}	mm	855	855	855	855	855	874
Rozmer A _{AA}	mm	396	406	396	406	396	406
Výška H _{AKO}	mm	171	171	171	171	171	171
Rozmer A ₄	mm	267	277	267	277	267	277
Výška H _{EL}	mm	177	177	177	177	177	177
Rozmer A ₃	mm	175	632	175	632	175	632
Výška H _{RLU}	mm	1662	1662	1662	1662	1662	1662
Rozmer A _{RLU}	mm	282	282	282	282	282	282
Výška H _{VK}	mm	1414	1414	1414	1414	1414	1414
Rozmer A ₂ /A _{VSL}	mm	196	605	196	605	196	605
Výška H _{VSL}	mm	1480	1480	1480	1480	1480	1480
Výška H _{RK}	mm	620	620	620	620	620	620
Rozmer A ₁	mm	196	605	196	605	196	605
Rozmer A _{GAS}	mm	1670	1670	1670	1670	1670	1670
Výška H _{GAS}	mm	1772	1772	1772	1772	1772	1772
Vnútrotný vývod spalín Ø AA	mm	251 +1,2/-0,5	251 +1,2/-0,5	251 +1,2/-0,5	251 +1,2/-0,5	251 +1,2/-0,5	251 +1,2/-0,5
Prípojka RLU	mm	200 ± 0,5	200 ± 0,5	200 ± 0,5	200 ± 0,5	200 ± 0,5	200 ± 0,5
Prípojka výstupu a späťochy	DN/mm	100	100	100	100	100	100
Prípojka Ø VSL	Cól	R 2"	R 2"	R 2"	R 2"	R 2"	R 2"
Prípojka Ø PLYN	Cól	R 2"	R 2"	R 2"	R 2"	R 2"	R 2"
Prípojka kondenzátu	Cól (DN/mm)	¾" (DN20)	¾" (DN20)	¾" (DN20)	¾" (DN20)	¾" (DN20)	¾" (DN20)
Výška _{S313}	mm	1822	1822	1822	1822	1822	1822
Výška _{MC110}	mm	1724	1724	1724	1724	1724	1724

1) Právě vyhotovenie

2) Ľavé vyhotovenie

1 Kondenzačné kotly

Logano plus KB472

		Veľkosť kotla (výkon - počet článkov)				
		Jednotka	350-9	400-9	500-11	
Menovité tepelné zaťaženie [Qn(Hi)] ¹⁾		Max.	kW	333,33	388,6	476,2
		Min.	kW	64,8	64,8	79,4
Menovité tepelné zaťaženie [Pn 80/60] ¹⁾ pri teplotnom spáde 80/60°C, mod. 1:6 (75 kW 1:4,5)	350 kW: Mod 1:5 ²⁾ 400/500 kW: Mod 1:6 ²⁾	Max.	kW	326,7	380,6	466,7
		Min.	kW	63,5	63,5	77,8
Menovité tepelné zaťaženie [Pn 50/30] ¹⁾ pri teplotnom spáde 50/30°C, mod. 1:6 (75 kW 1:4,5)		Max.	kW	350	408	500
		Min.	kW	68,0	68,0	83,5
Stupeň účinnosti kotla pri maximálnom výkone a teplotnom spáde 80/60°C			%	98,0	98,0	98,0
Stupeň účinnosti kotla pri maximálnom výkone a teplotnom spáde 50/30°C			%	105,0	105,0	105,0
Normovaný stupeň využitia pri vykurovacej krivke 75/60°C			%	106,5	106,5	106,5
Normovaný stupeň využitia pri vykurovacej krivke 40/30°C			%	109,5	109,5	109,5
Spotreba tepla v pohotovostnom režime pri nadmernej teplote 30/50°C			%	0,12/0,26	0,11/0,23	0,09/0,20
Max. možná nadm. výška inštalácie kotla			m	1200	1200	1200
Vykurovací okruh						
Objem vody vo vykurovacom kotle [V]			l	54,4	54,4	64,8
Strata tlaku na strane vody pri Δt 15 K			mbar	50	50	50
Maximálna teplota výstupu pri vykurovacej prevádzke/prevádzke teplej vody (závisí od nainštalovaného regulátora Logamatic 5000/Logamatic EMS plus)			°C	95 (85)	95 (85)	95 (85)
Hranica istenia/bezpečnostný obmedzovač teploty [Tmax] ¹⁾			°C	110	110	110
Maximálny povolený prevádzkový tlak [PMS] ¹⁾			bar	6	6	6
Maximálny teplotný rozdiel medzi výstupom a spätočkou	Plné zaťaženie		K	50	50	50
	Čiastočné zaťaženie		K	59	59	59
Max. povolený objemový prietok cez kotol ²⁾			l/h	37625	43000	53750
Hodnoty spalín						
Množstvo kondenzátu v prípade zemného plynu G20, 40/30°C			l/h	31,5	36,2	45,2
Hmotnostný prietok spalín 80/60°C	Plné zaťaženie		g/s	153,5	178,9	219,3
	Čiastočné zaťaženie		g/s	29,9	29,9	36,6
Hmotnostný prietok spalín 50/30°C	Plné zaťaženie		g/s	149,4	174,2	213,5
	Čiastočné zaťaženie		g/s	29,1	29,1	35,6
Teplota spalín 80/60°C	Plné zaťaženie		°C	68	68	70
	Čiastočné zaťaženie		°C	58	58	58
Teplota spalín 50/30°C	Plné zaťaženie		°C	46	46	46
	Čiastočné zaťaženie		°C	32	32	32
Obsah CO ₂ , zemný plyn	Plné zaťaženie		%	9,2	9,2	9,2
	Čiastočné zaťaženie		%	9,2	9,2	9,2
Normovaný emisný faktor (EN15502) CO			mg/kWh	6	6,3	3,1
Normovaný emisný faktor (EN15502) NO _x			mg/kWh	33	33,4	36,7
Zvyškový dopravný tlak ventilátora (systém odvádzania spalín a prívodu spaľovacieho vzduchu)			Pa	200	200	200
Max. tlak v kotle 2 (mimo prevádzky), ak kotol 1 pracuje s plným zaťažením (pretlaková kaskáda)			Pa	50	50	50
Systém odvádzania spalín						
Trieda teploty, ktorú treba aplikovať Zariadenie na odvod spalín podľa EN 1433		-		≥T120	≥T120	≥T120
Trieda tlaku, ktorú treba aplikovať Zariadenie na odvod spalín podľa EN 1433		-		H1,P1	H1,P1	H1,P1
Trieda tlaku, ktorú treba aplikovať Spojovací kus podľa EN 1433		-		H1, P1 s dodatočnou mech. stabilitou proti tlakovým rázom do 5000 Pa		
Trieda odolnosti voči kondenzátu, ktorú treba aplikovať Zariadenie na odvod spalín podľa EN 1433		-		W	W	W

Logano plus KB472

		Jednotka	Veľkosť kotla (výkon - počet článkov)		
			350-9	400-9	500-11
Trieda odolnosti voči korózii, ktorú treba aplikovať Zariadenie na odvod spalín podľa EN 1433		-	≥ 2	≥ 2	≥ 2
Trieda odolnosti voči vznieteniu sadzí, ktorú treba aplikovať Zariadenie na odvod spalín podľa EN 1433		-	G, O	G, O	G, O
Max. povolený spätný prúd spalín pri veterných podmienkach		%	10	10	10
Maximálna povolená teplota spaľovacieho vzduchu		°C	35	35	35
Druh konštrukcie (podľa pravidiel DVGW)		Prevádzka závislá od vzduchu v priestore: B _{23p} . Prevádzka nezávislá od vzduchu v priestore: C ₁₃ , C ₃₃ , C ₅₃ , C ₆₃ , C ₈₃ , C ₉₃			
Údaje o elektrickej časti					
Druh elektrickej ochrany		-	IPX0D	IPX0D	IPX0D
Napájacie napätie/frekvencia		V/Hz	230/50	230/50	230/50
Elektrický príkon [P(e)] ¹⁾	Plné zaťaženie	W	327	452	486
	Čiastočné zaťaženie	W	46	46	47
Ochrana proti zásahu elektrickým prúdom		-	Trieda ochrany 1		
Max. povolené istenie kotla (s regulátorom Logamatic 5000)		A	10	10	10
Max. povolené istenie kotla (s regulátorom Logamatic MC110)		A	6,3	6,3	6,3
Rozmery a hmotnosť kotla					
Montážne rozmery: šírka x hĺbka x výška (bez balenia)		mm	755 x 1883 x 1670		755 x 2048 x 1670
Prepravné rozmery: šírka x hĺbka x výška (s balením)		mm	800 x 1913 x 1826		800 x 2156 x 1826
Montážne rozmery: šírka x hĺbka x výška (minimálne)		mm	755 x 1278 x 1558		755 x 1463 x 1558
Celková hmotnosť		kg	366	336	384
Hmotnosť (bez plášťa)		kg	280	280	320
Minimálna prepravná hmotnosť		kg	244	244	278

1) Údaje [xxx] zodpovedajú symbolom a vzorcom uvedeným na typovom štítku

2) Zobrazenie zaťaženia na displeji zodpovedá otáčkam ventilátora v percentách a nie modulácii v percentách.

1 Kondenzačné kotly



Logano plus GB402

Logano plus GB402



Rozsah dodávky











- optimalizované prúdenie vody pre odolnú a efektívnu prevádzku
- normovaná využiteľnosť až 110 % (Hi)
- bez minimálneho množstva cirkulujúcej vody
- znížený odber prúdu a nižšie emisie a spotreba paliva vďaka veľkému rozsahu modulácie 20 ... 100 %
- integrovaný systém kontroly ventilov









Typ	Popis	Objednávacie číslo	Cena v EUR (bez DPH)
Logano plus GB402-545	- výkon 545 kW	7736603576	35.146,00
Logano plus GB402-620	- výkon 620 kW	7736603577	37.654,00

Výkon	Výška (mm)	Šírka (mm)	Hĺbka (mm)	Priemer spalinovodu (mm)	Hmotnosť (kg)
545	1533	845/938*	1868/1774*	250	490
620	1533	845/938*	1868/1774*	250	517

* Regulácia napravo

1 Kondenzačné kotly

Príslušenstvo			
Typ	Popis	Objednávacie číslo	Cena v EUR (bez DPH)
Plynový kohút 2"	- plynový kohút s protipožiarnym ventilom	80268040	346,00
Kompenzátor SG-11	- PN16	83083020	350,00
Poistná sada KSS	 - sada obsahuje: odvzdušňovač, manometer a pripojenia pre poistný ventil a držiak armatúr	8718572719	808,00
Poistná sada KSS	 - držiak armatúr s ...¾ a pripojenia pre 2 obmedzovače tlaku	8718572302	506,00
Uzatvárací ventil	 - na výstup/spiatiočku vykurovacieho kotla, PN6/10/16	80511100	379,00
Odkalovač - obyčajný	 - DN80	80950114	157,00
Odkalovač - jemný	 - DN80	80950214	201,00
Kompenzátor	 - DN80, pre výstup a spiatiočku z kotla	82357032	687,00
Regulátor tlaku plynu FRS 505	 - Rp ½	8718577662	265,00
Regulátor tlaku plynu FRS 507	 - Rp ¾	8718577663	284,00
Regulátor tlaku plynu FRS 510	 - Rp ½	8718577664	297,00
Regulátor tlaku plynu FRS 515	- Rp 1½	8718577665	420,00
Obmedzovač max. tlaku DSH 143 F001	 - pre kotlovú zabezpečovaciu armatúrnu skupinu	81855160	622,00
Skupina zber. potrubia pre pripojenie 2 kotlov GB402	 - pre pripojenie dvoch kotlov GB402	7736613101	5.620,00

Typ	Popis	Objednávacie číslo	Cena v EUR (bez DPH)
Hydraulická výhybka ku kaskádovej sade	 - pre pripojenie k kaskádovému zberaču	7736613102	2.414,00
Sada s výmenníkom ku kaskádovej sade	 - 1050 kW	7736613105	17.490,00
Sada s výmenníkom ku kaskádovej sade	 - 1125 kW	7736613104	18.140,00
Sada s výmenníkom ku kaskádovej sade	 - 1240 kW	7736613103	18.796,00
Sada prírub SL333	 - na pripojenie výmenníkov k rozvodom	81350252	62,10
Motorická komínová klapka	 - DN 250	7738300733	1.938,00
Redukcia pripojenia kotla GB402	- DN 250 → DN 200	8718572278	155,00
Kaskádový spalínový zberač pre 2 x GB402	 Sada obsahuje: - kaskádový zberač DN250/300 - motorické klapky - CO modul so snímačom	7736606761	8.177,00
Kaskádový spalínový zberač pre 2 x GB402	 Sada obsahuje: - kaskádový zberač DN250/350 - motorické klapky - CO modul so snímačom	7736606762	8.798,00

1 Kondenzačné kotly

Komínové sady pre Logano plus GB402

Komínové príruby - plast

Typ	Popis	Objednávacie číslo	Cena v EUR (bez DPH)
Príruba RLU	- materiál: plast - DN 200, pre GB402	8718572887	104,00



Logano plus SB625 / SB745

1 Kondenzačné kotly

Logano plus SB625



Rozsah dodávky

- vysoký normovaný stupeň využitia (do 109%) a vysoká úspora energie
- všetky vykurovacie plochy a časti konštrukcie prichádzajúce do styku s kondenzátorom sú vyrobené z ušľachtilej ocele
- nízke hodnoty škodlivých emisií v dôsledku použitia trojtrahovej konštrukcie vedenia spalín a malé objemové zaťaženia spaľovacej komory

Typ	Popis	Objednávacie číslo	Cena v EUR (bez DPH)
Logano plus SB625-145	- výkon 145 kW	7736603227	18.074,00
Logano plus SB625-185	- výkon 185 kW	7736603228	18.894,00
Logano plus SB625-240	- výkon 240 kW	7736603229	23.252,00
Logano plus SB625-310	- výkon 310 kW	7736603230	23.838,00
Logano plus SB625-400	- výkon 400 kW	7736603231	25.361,00
Logano plus SB625-510	- výkon 510 kW	7736603232	31.223,00
Logano plus SB625-640	- výkon 640 kW	7736603233	31.745,00

Výkon	Výška s regulátorom (mm)	Šírka (mm)	Dĺžka (mm)	Priemer spalínovodu (mm)	Hmotnosť (kg)
145	1376	900	1816	183	613
185	1376	900	1816	183	620
240	1408	970	1845	203	685
310	1408	970	1845	203	705
400	1612	970	1845	253	953
510	1770	1100	1980	303	1058
640	1770	1100	1980	303	1079

Logano plus SB745













Rozsah dodávky

- najkompaktnejší vo svojej výkonovej triede
- vynikajúca energetická výťažnosť
- kompletne opláštená a izolovaná dodávka
- normovaná využiteľnosť až 110 %
- pohotovostné straty < 0,2 %
- kondenzačný kotol Logano plus SB745 sa môže podľa výberu prevádzkovať s plynom alebo vykurovacím olejom s nízkym obsahom síry

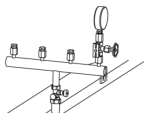
Typ	Popis	Objednávacie číslo	Cena v EUR (bez DPH)
Logano plus SB745-800	- výkon 800 kW	7736603256	54.091,00
Logano plus SB745-1000	- výkon 1000 kW	7736603257	64.353,00
Logano plus SB745-1200	- výkon 1200 kW	7736603258	73.146,00

Výkon	Výška s regulátorom (mm)	Šírka (mm)	Dĺžka (mm)	Priemer spalinovodu (mm)	Hmotnosť (kg)
800	2014	960	2545	253	1510
1000	2192	1040	2580	303	1760
1200	2192	1040	2580	303	1790

1 Kondenzačné kotly

Príslušenstvo				
Typ		Popis	Objednávacie číslo	Cena v EUR (bez DPH)
Kábel horáka		- 8 m, pre 2-stupeň, potrebný ku konzole regulačného prístroja, SB625	7079690	32,10
Kábel horáka pre druhý stupeň		- 4,3 m, pre 2-stupeň, pre SB745	7079341	38,30
Kotlová zabezpečovacia armatúrna skupina		- obsahuje: teplomer, manometer s uzáverom a skúšobnou prírubou, ventil s krytom PN6, SB625 - pre výkony 145 - 185 kW, DN65	5584790	1.442,00
Kotlová zabezpečovacia armatúrna skupina		- obsahuje: teplomer, manometer s uzáverom a skúšobnou prírubou, ventil s krytom PN6, SB625 - pre výkony 240 - 310 kW, DN80	5584792	1.458,00
Kotlová zabezpečovacia armatúrna skupina		- obsahuje: teplomer, manometer s uzáverom a skúšobnou prírubou, ventil s krytom PN6, SB625 - pre výkony 400 - 640 kW, DN100	5584794	1.615,00
Držiak armatúr pre SB745 800-1200 kW		- obsahuje manometer s uzáverom a skúšobnou prírubou, ventil a pripojenie, 2 x obmedzovač max. tlaku a 1 x obmedz. min. tlaku	8718583198	878,00
Obmedzovač max. tlaku DSH 143 F001		- pre kotlovú zabezpečovaciu armatúrnu skupinu	81855160	622,00
Obmedzovač min. tlaku DSL 143 F001		- pre kotlovú zabezpečovaciu armatúrnu skupinu	81370440	426,00
Tlmiaca podložka pod kotol		- pre SB 625 s výkonmi 145 - 310 kW	5963880	240,00
Tlmiaca podložka pod kotol		- pre SB 625 s výkonmi 400 kW	5963884	258,00
Tlmiaca podložka pod kotol		- pre SB 625 s výkonmi 510 - 640 kW	5963886	282,00

Typ	Popis	Objednávacie číslo	Cena v EUR (bez DPH)
Pripojovacia doska horáka 	- 400 kW, otvor pre horák DN165 rozstupová kružnica DN186, skrutka M10	7057623	183,00
Pripojovacia doska horáka	- 510-640 kW, otvor pre horák DN165 rozstup. kružnica DN186, skrutka M10	7057620	138,00
Pripojovacia doska horáka	- 510 - 640 kW, otvor pre horák DN270, rozstupová kružnica DN298, skrutka M12, doska A	7057630	144,00
Pripojovacia doska horáka	- 730 - 1850 kW, otvor pre horák DN270 rozstupová kružnica DN 298, skrutka M12, doska A	63029981	274,00
Pripojovacia doska horáka	- 800-1200 kW, otvor pre horák DN220, rozstupová kružnica DN235, skrutka M10, doska A	63039586	734,00

Tepelné čerpadlá

Obsah	Strana
Logatherm WLW286	3-002
Logatherm WLW276	3-011

3 Tepelné čerpadlá

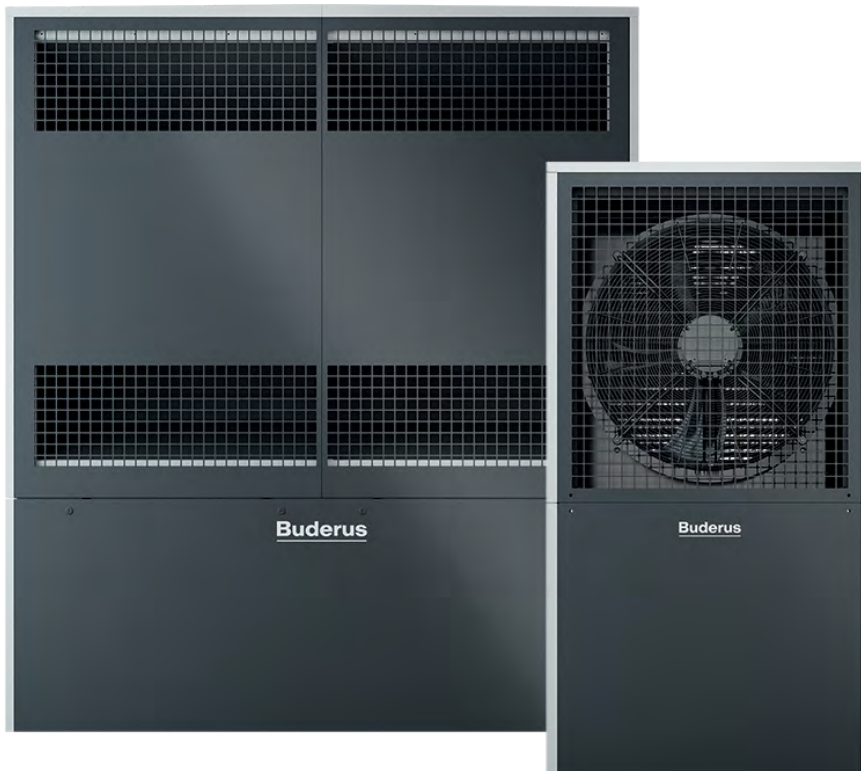



Logatherm WLW286

Logatherm WLW286



Rozsah dodávky

- vysoký výkon vďaka vysokovýkonnému výparníku a elektronickému expanznému ventilu
- vysoká prevádzková bezpečnosť vďaka monitorovaniu senzorov chladiaceho okruhu
- dva kompresory na reguláciu výkonu v prevádzke s čiastočným zaťažením
- WLW286-38 AR: reverzibilný chladiaci okruh s prídavným výmenníkom tepla
- režim vykurovania a využitie odpadového tepla v režime chladenia

Typ	Popis	Objednávacie číslo	Cena v EUR (bez DPH)
Logatherm WLW286-22 A	 - výkon pri A-7/W35 22,3 kW - výkonové číslo pri A-7/W35 je 3,1	8738212181	23.073,00
Logatherm WLW286-38 A	 - výkon pri A-7/W35 38 kW - výkonové číslo pri A-7/W35 je 3	8738212182	39.095,00
Logatherm WLW286-38 AR	 - výkon pri A-7/W35 38 kW - výkonové číslo pri A-7/W35 je 3	8738212183	42.777,00

Výkon	Výška (mm)	Šírka (mm)	Hĺbka (mm)	Hmotnosť (kg)
Logatherm WLW286-22 A	1815	1070	765	324
Logatherm WLW286-38 A	2300	1900	1000	870
Logatherm WLW286-38 AR	2300	1900	1000	870

3 Tepelné čerpadlá



Zásobníky teplej vody



SH400-500 R S-C



Logalux SH700 R S-C

Typ	Popis	Objednávacie číslo	Cena v EUR (bez DPH)
Logalux SH400 R S-C	 <ul style="list-style-type: none"> - objem 400 l - typ stacionárny - farba strieborná - pre WLW286-17/22 	8735100982	2.212,00
Logalux SH500 R S-C	 <ul style="list-style-type: none"> - objem 500 l - typ stacionárny - farba strieborná - pre WLW286-17/22 	8735100983	2.757,00
Logalux SH700 R S-C	 <ul style="list-style-type: none"> - objem 700 l - typ stacionárny - farba strieborná - pre WLW286-17/22/38 	8735100984	3.484,00

Zásobník	Výška (mm)	Priemer (mm)	Hmotnosť (kg)
SH400 R S-C	1598	700	159
SH500 R S-C	1925	700	180
SH700 R S-C	2050	950	247

Akumulačné zásobníky





PW200 E S-B



PW500 ER S-C



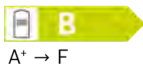





















PW1000 E S-C / BTHC1000

Typ	Popis	Objednávacie číslo	Cena v EUR (bez DPH)
Logalux PW200 E S-B	 <ul style="list-style-type: none"> - objem 200 l - typ stacionárny - farba strieborná 	8735100980	696,00
Logalux PW500 ER S-C	 <ul style="list-style-type: none"> - objem 500 l - typ stacionárny - farba strieborná 	8735100981	1.251,00
Logalux PW1000 E S-C	<ul style="list-style-type: none"> - objem 1000 l - typ stacionárny - farba strieborná 	8735100985	1.923,00
Akumulačný zásobník BTHC 1000	<ul style="list-style-type: none"> - objem 1000 l - typ stacionárny - farba strieborná 	8737808196	3.990,00









Zásobník	Výška (mm)	Priemer (mm)	Hmotnosť (kg)
PW200 E S-B	1300	600	60
PW500 ER S-C	1950	700	115
PW1000 E S-C	1983	990	112
BTHC1000	2055	1000	120

3 Tepelné čerpadlá

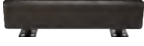









Príslušenstvo			
Typ	Popis	Objednávacie číslo	Cena v EUR (bez DPH)
KNX WPM	 - KNX modul	8738212219	615,00
LWPM 410	 - rozširovací modul	8738212221	178,00
NTC-10M	 - snímač	8738212225	42,40
RTM Econ A	 - priestorový termostat, nadomietková montáž	8738212227	235,00
RTM Econ U	 - priestorový termostat, podomietková montáž	8738212228	235,00
TPF 341	 - snímač rosného bodu	8738212229	38,30
TPW WPM	 - strážca rosného bodu	8738212230	79,70
FEM 2	 - rozširovací modul pre WPM pre 2 ďalšie funkcie	8738212374	1.160,00
DDV 32	 - dvojité beztlakový rozdeľovač, DN 32	8738212211	870,00
DDV 40	 - dvojité beztlakový rozdeľovač, DN 40	8738212212	1.616,00
DDV 50	 - dvojité beztlakový rozdeľovač, DN 50	8738212213	1.770,00
KOMP 40	 - kompenzátor DN40	8738212220	244,00

Typ	Popis	Objednávacie číslo	Cena v EUR (bez DPH)
KOMP 50	 - kompenzátor DN50	8738212841	249,00
MMB 32	 - rýchlomontážna skupina so zmiešavacím ventilom pre bivalentné systémy	8738212222	976,00
MMH 32	 - rýchlomontážna skupina so zmiešavacím ventilom max. 3,5 m ³ /h pre vykurovací okruh	8738212223	690,00
MMH 50	 - kombinovaná rýchlomontážna skupina so zmiešavacím ventilom max. 12 m ³ /h, odporúčané 8 m ³ /h	8738212224	30,00
UPE 100-32K	 - samoregulačné obehové čerpadlo, DN 32	8738212231	1.002,00
UPE 120-32K	 - samoregulačné obehové čerpadlo, DN 32	8738212232	1.366,00
UPH 80-40F	 - obehové čerpadlo pre okruh zdroja tepla	8738212234	1.779,00
UPH 90-32	 - obehové čerpadlo pre okruh zdroja tepla	8738212235	698,00
UPH 120-50F	 - obehové čerpadlo pre okruh zdroja tepla	8738212822	2.932,00
VCC 100	 - prechodka, rozsah dodávky 2 kusy	8738212236	316,00
VCC 50	 - prechodka, rozsah dodávky 2 kusy	8738212237	106,00

3 Tepelné čerpadlá

Typ	Popis	Objednávacie číslo	Cena v EUR (bez DPH)
VS 50-100	 <ul style="list-style-type: none"> - pripojovacia sada s excentrickým prechodom DN100/DN50 na pripojenie DDV 50 k VTB 50 - rozsah dodávky 2 kusy 	8738212238	486,00
VTB 32-2	 <ul style="list-style-type: none"> - dvojité rozdeľovač pre DN25/32 	8738212239	503,00
VTB 32-3	 <ul style="list-style-type: none"> - trojitý rozdeľovač pre DN25/32 	8738212240	576,00
VTB 50	 <ul style="list-style-type: none"> - dvojité rozdeľovač pre DN50 	8738212241	1.072,00
VWU 50E	 <ul style="list-style-type: none"> - 4-cestný ventil pre WLW286-38AR 	8738212242	585,00
WWM 32	 <ul style="list-style-type: none"> - rýchlomontážna skupina pre TÚV - max. 3,5 m³/h" 	8738212243	364,00
WWM 50	 <ul style="list-style-type: none"> - kombinovaná rýchlomontážna skupina - bez zmiešavacieho ventilu - max. 12 m³/h, odporúčané 8 m³/h" 	8738212244	2.491,00
KAH 150	 <ul style="list-style-type: none"> - elektrický ohrev kondenzátu 	8738212218	126,00
Logamatic WPM100 K	 <ul style="list-style-type: none"> - kaskadový regulátor k tepelným čerpadlám Logatherm WLW286 	8738212185	2.049,00

Príslušenstvo k zásobníkom

Typ	Popis	Objednávacie číslo	Cena v EUR (bez DPH)
CTHK 630	 - elektrovložka 4,5 kW, 230 V - pre akumuláčny zásobník	8738212204	401,00
CTHK 631	 - elektrovložka 2 kW, 230 V - pre akumuláčny zásobník	8738212205	364,00
CTHK 632	 - elektrovložka 2,9 kW, 400 V - pre akumuláčny zásobník	8738212206	389,00
CTHK 633	 - elektrovložka 4,5 kW, 400 V - pre akumuláčny zásobník	8738212207	412,00
CTHK 634	 - elektrovložka 6 kW, 400 V - pre akumuláčny zásobník	8738212208	435,00
CTHK 635	 - elektrovložka 7,5 kW, 400 V - pre akumuláčny zásobník	8738212209	449,00
CTHK 636	 - elektrovložka 9 kW, 400 V - pre akumuláčny zásobník	8738212210	468,00
FLH 25M	 - elektrovložka 2,5 kW, 230 V - pre zásobník TÚV	8738212214	313,00
FLH 60	 - elektrovložka 6 kW, 400 V - pre zásobník TÚV	8738212215	405,00
FLH 90	 - elektrovložka 9 kW, 400 V - pre zásobník TÚV	8738212216	508,00
FLHU 70	 - elektrovložka 4 kW, 400 V - pre zásobník TÚV	8738212217	414,00

3 Tepelné čerpadlá

Logatherm WLW286

Rozmery a pripojenia Logatherm WLW286

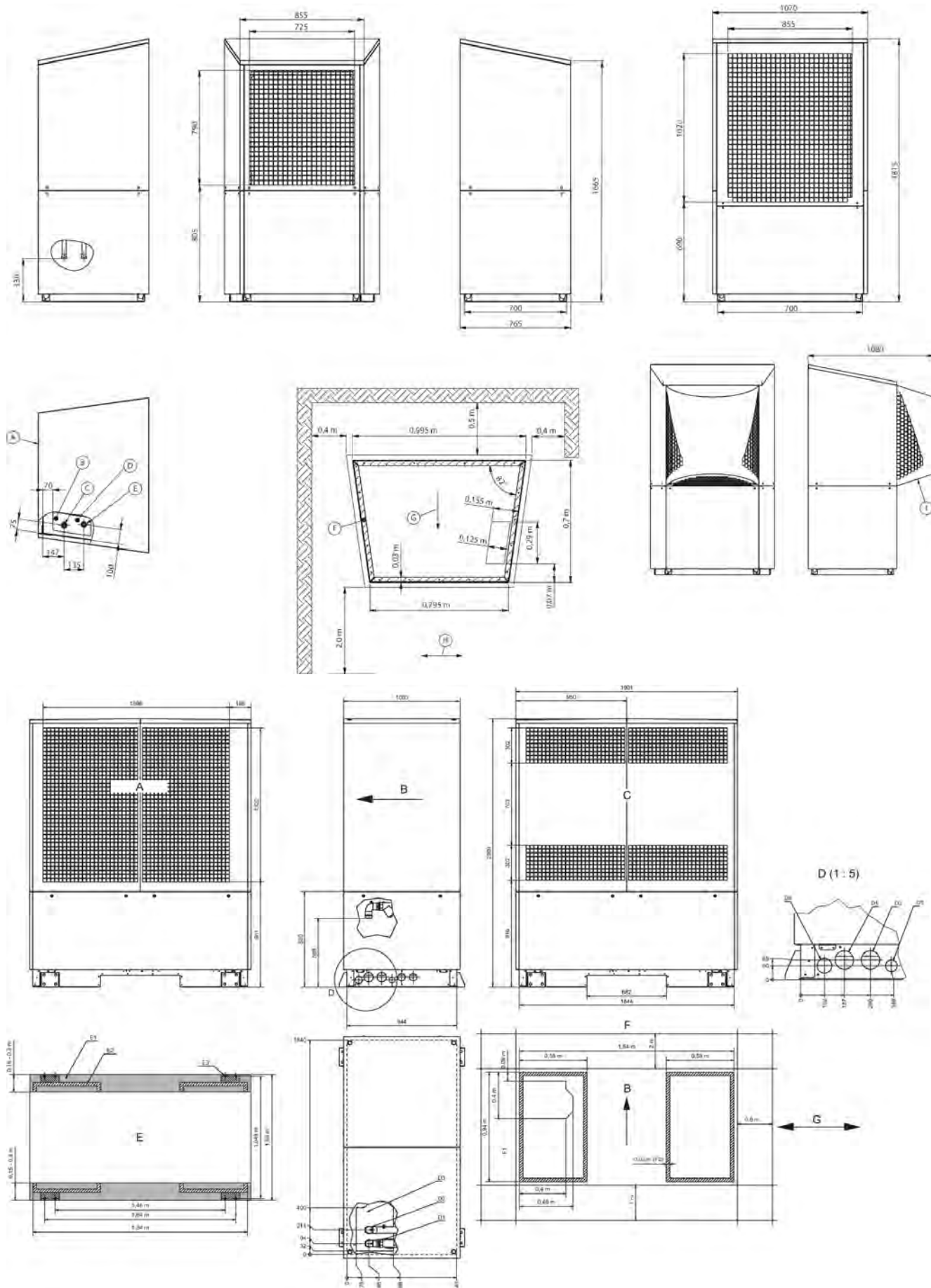



Logatherm WLW276

3 Tepelné čerpadlá

Logatherm WLW276









WLW276 - 16/19/24

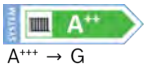
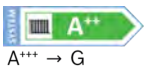
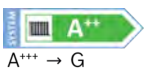
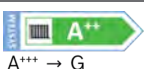
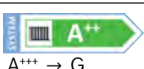
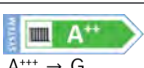

WLW276 - 31/36/41

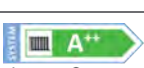

WLW276 - 53 až 89

Typ	Popis	Objednávacie číslo	Cena v EUR (bez DPH)
WLW276 16	 - výkon pri A-7/W35 je 17,24 kW - výkonové číslo pri A-7/W35 je 2,9	8738214036	15.628,00
WLW276 19	 - výkon pri A-7/W35 je 20 kW - výkonové číslo pri A-7/W35 je 2,8	8738214037	16.512,00
WLW276 24	 - výkon pri A-7/W35 je 23 W - výkonové číslo pri A-7/W35 je 2,8	8738214038	17.792,00
WLW276 31	 - výkon pri A-7/W35 je 33,0 kW - výkonové číslo pri A-7/W35 je 2,9	8738214039	24.111,00
WLW276 36	 - výkon pri A-7/W35 je 35,9 kW - výkonové číslo pri A-7/W35 je 2,9	8738214040	25.834,00
WLW276 41	 - výkon pri A-7/W35 je 39,7 kW - výkonové číslo pri A-7/W35 je 2,8	8738214041	27.812,00
WLW276 53	 - výkon pri A-7/W35 je 53,3 kW - výkonové číslo pri A-7/W35 je 2,7	8738214042	37.784,00
WLW276 59	 - výkon pri A-7/W35 je 58,0 kW - výkonové číslo pri A-7/W35 je 2,6	8738214043	40.066,00
WLW276 65	 - výkon pri A-7/W35 je 65,3 kW - výkonové číslo pri A-7/W35 je 2,73	8738215879	na požiadanie
WLW276 75	 - výkon pri A-7/W35 je 72,3 kW - výkonové číslo pri A-7/W35 je 2,7	8738214044	na požiadanie
WLW276 89	 - výkon pri A-7/W35 je 85,8 kW - výkonové číslo pri A-7/W35 je 2,65	8738214045	na požiadanie

Výkon	Výška (mm)	Šírka (mm)	Hĺbka (mm)	Hmotnosť (kg)
WLW276 16 / 19 / 24	1340	1005	1920	323
WLW276 31 / 36 / 41	1480	1060	2274	500
WLW276 53 / 59	1510	1100	3300	830
WLW276 65 / 75 / 89	1750	1200	4000	1156

Logatherm WLW276 IP s integrovaným čerpadlom











WLW276 - 16/19/24 IP

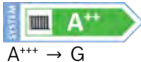
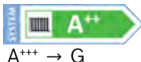
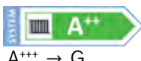

WLW276 - 31/36/41 IP



WLW276 - 53 až 89 IP

Typ	Popis	Objednávacie číslo	Cena v EUR (bez DPH)
WLW276 16 IP	 - výkon pri A-7/W35 je 17,24 kW - výkonové číslo pri A-7/W35 je 2,9	8738214046	17.653,00
WLW276 19 IP	 - výkon pri A-7/W35 je 20 kW - výkonové číslo pri A-7/W35 je 2,8	8738214047	18.526,00
WLW276 24 IP	 - výkon pri A-7/W35 je 23 W - výkonové číslo pri A-7/W35 je 2,8	8738214048	19.806,00
WLW276 31 IP	 - výkon pri A-7/W35 je 33,0 kW - výkonové číslo pri A-7/W35 je 2,9	8738214049	26.311,00
WLW276 36 IP	 - výkon pri A-7/W35 je 35,9 kW - výkonové číslo pri A-7/W35 je 2,9	8738214050	28.021,00
WLW276 41 IP	 - výkon pri A-7/W35 je 39,7 kW - výkonové číslo pri A-7/W35 je 2,8	8738214051	30.012,00
WLW276 53 IP	 - výkon pri A-7/W35 je 53,3 kW - výkonové číslo pri A-7/W35 je 2,7	8738214052	40.066,00
WLW276 59 IP	 - výkon pri A-7/W35 je 58,0 kW - výkonové číslo pri A-7/W35 je 2,6	8738214053	42.346,00
WLW276 65 IP	 - výkon pri A-7/W35 je 65,3 kW - výkonové číslo pri A-7/W35 je 2,73	8738215880	na požiadanie
WLW276 75 IP	 - výkon pri A-7/W35 je 72,3 kW - výkonové číslo pri A-7/W35 je 2,7	8738214054	na požiadanie
WLW276 89 IP	 - výkon pri A-7/W35 je 85,8 kW - výkonové číslo pri A-7/W35 je 2,65	8738214055	na požiadanie

Výkon	Výška (mm)	Šírka (mm)	Hĺbka (mm)	Hmotnosť (kg)
WLW276 16 / 19 / 24 IP	1340	1005	1920	323
WLW276 31 / 36 / 41 IP	1480	1060	2274	500
WLW276 53 / 59 IP	1510	1100	3300	830
WLW276 65 / 75 / 89 IP	1750	1200	4000	1156

3 Tepelné čerpadlá

Logatherm WLW276 P s integrovaným akumuláčnym zásobníkom









WLW276 - 16/19/24 P

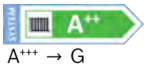
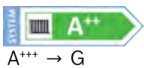
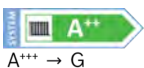
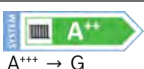
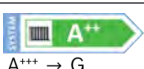
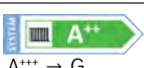

WLW276 - 31/36/41 P

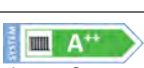

WLW276 - 53 až 89 P

Typ	Popis	Objednávacie číslo	Cena v EUR (bez DPH)
WLW276 16 P	 - výkon pri A-7/W35 je 17,24 kW - výkonové číslo pri A-7/W35 je 2,9	8738214056	19.317,00
WLW276 19 P	 - výkon pri A-7/W35 je 20 kW - výkonové číslo pri A-7/W35 je 2,8	8738214057	20.201,00
WLW276 24 P	 - výkon pri A-7/W35 je 23 W - výkonové číslo pri A-7/W35 je 2,8	8738214058	21.482,00
WLW276 31 P	 - výkon pri A-7/W35 je 33,0 kW - výkonové číslo pri A-7/W35 je 2,9	8738214059	28.127,00
WLW276 36 P	 - výkon pri A-7/W35 je 35,9 kW - výkonové číslo pri A-7/W35 je 2,9	8738214060	29.848,00
WLW276 41 P	 - výkon pri A-7/W35 je 39,7 kW - výkonové číslo pri A-7/W35 je 2,8	8738214061	31.827,00
WLW276 53 P	 - výkon pri A-7/W35 je 53,3 kW - výkonové číslo pri A-7/W35 je 2,7	8738214062	42.149,00
WLW276 59 P	 - výkon pri A-7/W35 je 58,0 kW - výkonové číslo pri A-7/W35 je 2,6	8738214063	44.429,00
WLW276 65 P	 - výkon pri A-7/W35 je 65,3 kW - výkonové číslo pri A-7/W35 je 2,73	8738215881	na požiadanie
WLW276 75 P	 - výkon pri A-7/W35 je 72,3 kW - výkonové číslo pri A-7/W35 je 2,7	8738214064	na požiadanie
WLW276 89 P	 - výkon pri A-7/W35 je 85,8 kW - výkonové číslo pri A-7/W35 je 2,65	8738214065	na požiadanie

Výkon	Výška (mm)	Šírka (mm)	Hĺbka (mm)	Hmotnosť (kg)
WLW276 16 / 19 / 24 P	1340	1005	1920	323
WLW276 31 / 36 / 41 P	1480	1060	2274	500
WLW276 53 / 59 P	1510	1100	3300	830
WLW276 65 / 75 / 89 P	1750	1200	4000	1156

Logatherm WLW276 V s integrovaným 3-cestným ventilom











WLW276 - 16/19/24 V

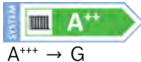
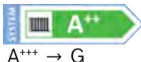
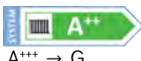

WLW276 - 31/36/41 V



WLW276 - 53 až 89 V

Typ	Popis	Objednávacie číslo	Cena v EUR (bez DPH)
WLW276 16 V	 <ul style="list-style-type: none"> - výkon pri A-7/W35 je 17,24 kW - výkonové číslo pri A-7/W35 je 2,9 	8738214066	18.328,00
WLW276 19 V	 <ul style="list-style-type: none"> - výkon pri A-7/W35 je 20 kW - výkonové číslo pri A-7/W35 je 2,8 	8738214067	19.212,00
WLW276 24 V	 <ul style="list-style-type: none"> - výkon pri A-7/W35 je 23 W - výkonové číslo pri A-7/W35 je 2,8 	8738214068	20.493,00
WLW276 31 V	 <ul style="list-style-type: none"> - výkon pri A-7/W35 je 33,0 kW - výkonové číslo pri A-7/W35 je 2,9 	8738214069	27.253,00
WLW276 36 V	 <ul style="list-style-type: none"> - výkon pri A-7/W35 je 35,9 kW - výkonové číslo pri A-7/W35 je 2,9 	8738214070	28.976,00
WLW276 41 V	 <ul style="list-style-type: none"> - výkon pri A-7/W35 je 39,7 kW - výkonové číslo pri A-7/W35 je 2,8 	8738214071	30.953,00
WLW276 53 V	 <ul style="list-style-type: none"> - výkon pri A-7/W35 je 53,3 kW - výkonové číslo pri A-7/W35 je 2,7 	8738214072	41.020,00
WLW276 59 V	 <ul style="list-style-type: none"> - výkon pri A-7/W35 je 58,0 kW - výkonové číslo pri A-7/W35 je 2,6 	8738214073	43.300,00
WLW276 65 V	 <ul style="list-style-type: none"> - výkon pri A-7/W35 je 65,3 kW - výkonové číslo pri A-7/W35 je 2,73 	8738215882	na požiadanie
WLW276 75 V	 <ul style="list-style-type: none"> - výkon pri A-7/W35 je 72,3 kW - výkonové číslo pri A-7/W35 je 2,7 	8738214074	na požiadanie
WLW276 89 V	 <ul style="list-style-type: none"> - výkon pri A-7/W35 je 85,8 kW - výkonové číslo pri A-7/W35 je 2,65 	8738214075	na požiadanie

Výkon	Výška (mm)	Šírka (mm)	Hĺbka (mm)	Hmotnosť (kg)
WLW276 16 / 19 / 24 V	1340	1005	1920	323
WLW276 31 / 36 / 41 V	1480	1060	2274	500
WLW276 53 / 59 V	1510	1100	3300	830
WLW276 65 / 75 / 89 V	1750	1200	4000	1156

3 Tepelné čerpadlá

Príslušenstvo			
Typ	Popis	Objednávacie číslo	Cena v EUR (bez DPH)
Odkalovač	- pre výkony 16-24 kW	8738214116	129,00
Odkalovač	- pre výkony 31-59 kW	8738214117	194,00
Odkalovač	- pre výkony 65-89 kW	8738214118	252,00
Tlmiče vibrácií	- pre výkony 16-24 kW	8738214119	161,00
Tlmiče vibrácií	- pre výkony 31-41 kW - pre výkony s akumuláčným zásobníkom 16-24 kW	8738214120	161,00
Tlmiče vibrácií	- pre výkony 53-59 kW	8738214121	269,00
Tlmiče vibrácií	- pre výkony s akumuláčným zásobníkom 31-41 kW	8738214123	161,00
Tlmiče vibrácií	- pre výkony s akumuláčným zásobníkom 53-59 kW	8738214124	269,00
Tlmiče vibrácií	- pre výkony 65-89 kW	8738214122	392,00
Tlmiče vibrácií	- pre výkony s akumuláčným zásobníkom 65-89 kW	8738214125	392,00
Ochranná mriežka	- pre výkony 16-24 kW	8738214133	365,00
Ochranná mriežka	- pre výkony 31-41 kW	8738214134	645,00
Ochranná mriežka	- pre výkony 53-59 kW	8738214135	860,00
Ochranná mriežka	- pre výkony 65-89 kW	8738214136	1.093,00
Elektrický ohrev kondenzátu	- pre výkony 16-24 kW	8738214139	140,00
Elektrický ohrev kondenzátu	- pre výkony 31-41 kW	8738214140	183,00
Elektrický ohrev kondenzátu	- pre výkony 53-59 kW	8738214141	194,00
Elektrický ohrev kondenzátu	- pre výkony 65-89 kW	8738214142	206,00
3-cestný ventil	- pre výkony 16-24 kW	8738215809	630,00
3-cestný ventil	- pre výkony 31-89 kW	8738215810	879,00

Logatherm WLW276

Rozmery a pripojenia Logatherm WLW276 - 16/19/24

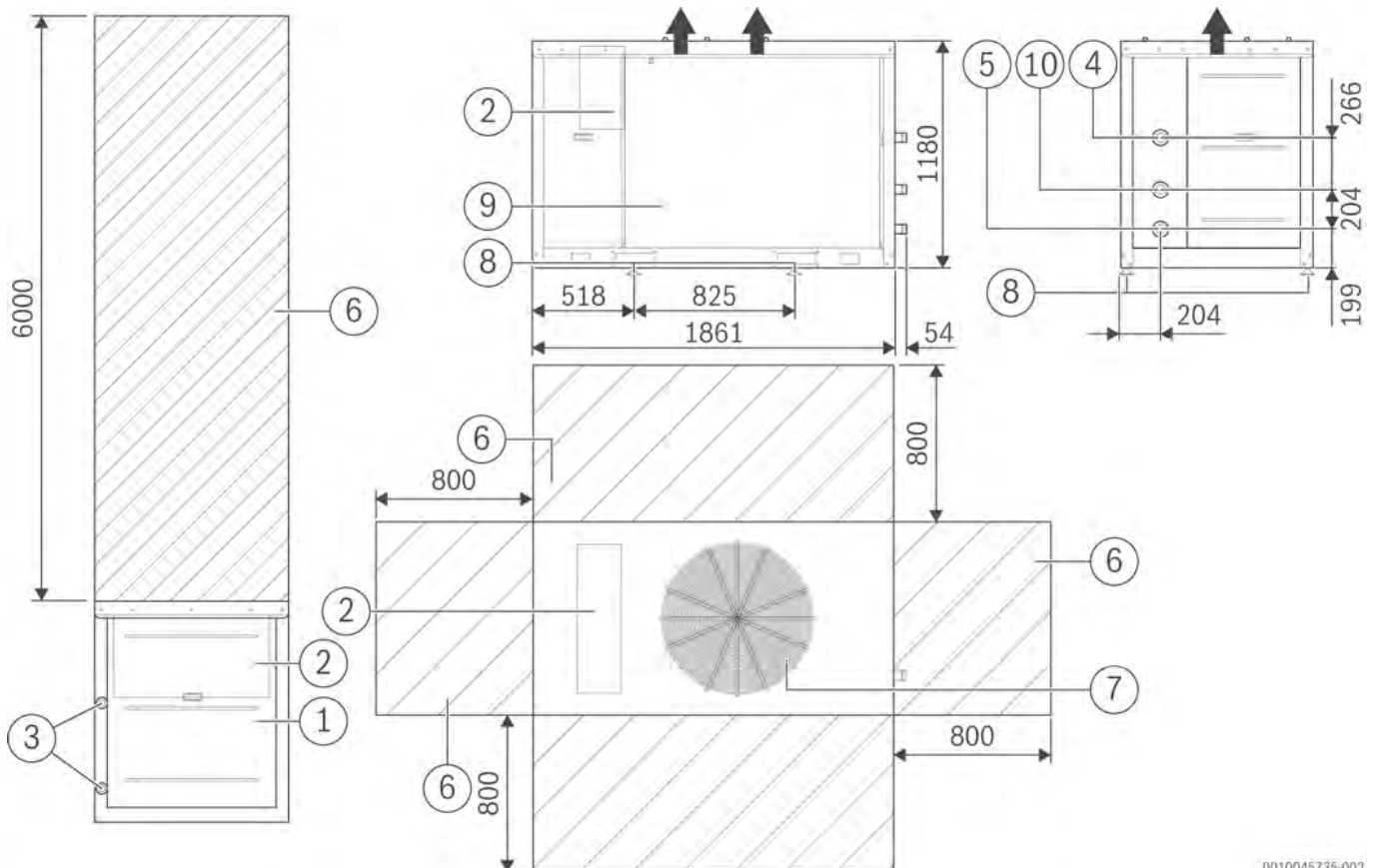

0010045735-002

- [1] Puzdro kompresora
- [2] Elektrický panel
- [3] Príkion
- [4] Prípojka prívodnej vody Victaulic 1" 1/2
- [5] Prípojka odtokovej vody Victaulic 1" 1/2
- [6] Funkčné priestory
- [7] Elektrický ventilátor
- [8] Upevňovacie otvory jednotky
- [9] Externý výmenník
- [10] Vstup teplej vody (voliteľný) Victaulic 1 1/2"
- [11] Výstup teplej vody (voliteľný) Victaulic 1 1/2"

3 Tepelné čerpadlá

Logatherm WLW276

Rozmery a pripojenia Logatherm WLW276 - 31/36/41

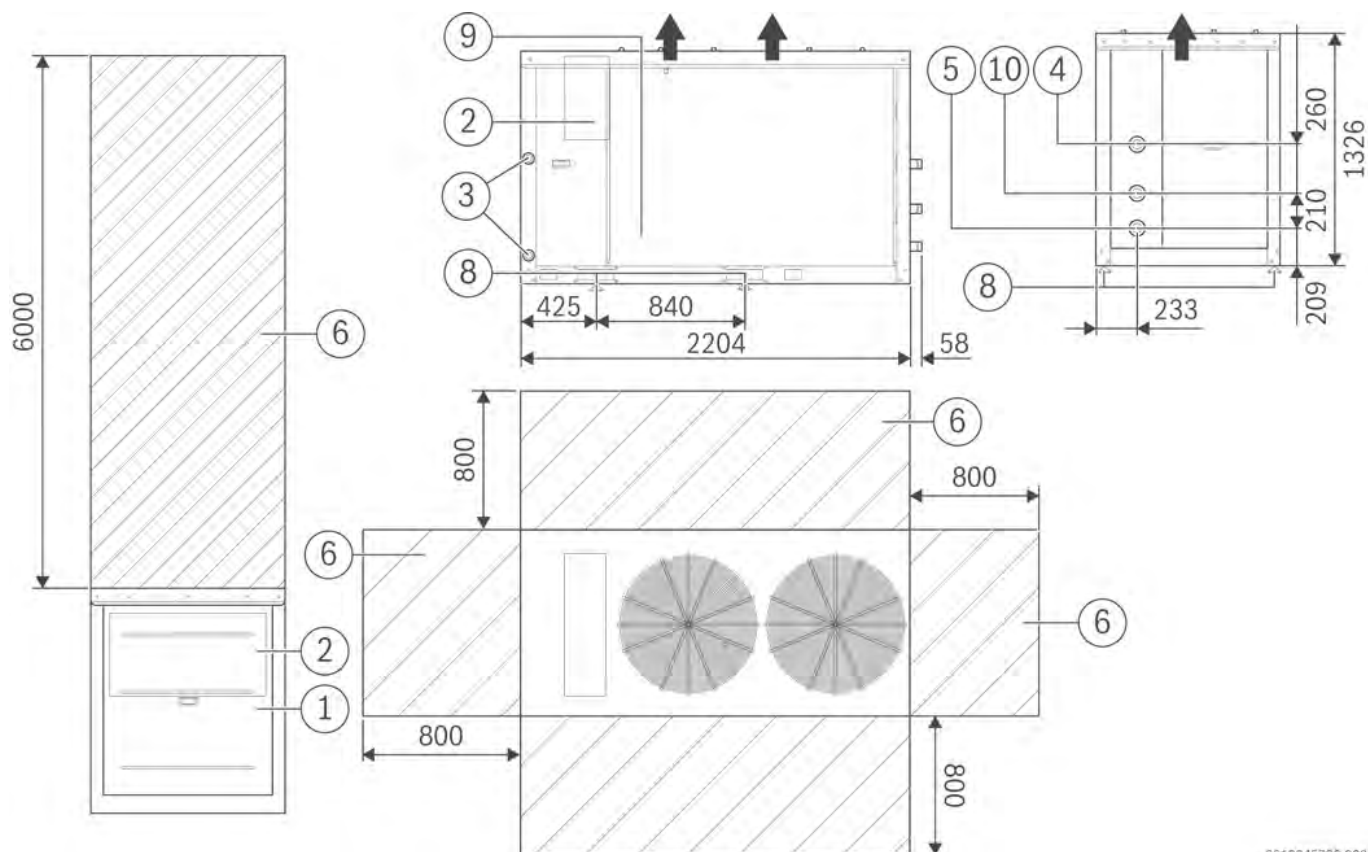

0010045736-002

- [1] Puzdro kompresora
- [2] Elektrický panel
- [3] Príkion
- [4] Prípojka prívodnej vody Victaulic 2"
- [5] Prípojka odtokovej vody Victaulic 2"
- [6] Prípojka prívodnej vody Victaulic 2"
- [7] Prípojka odtokovej vody Victaulic 2"
- [8] Elektrický ventilátor
- [9] Externý výmenník
- [10] Upevňovacie otvory jednotky
- [11] Funkčné priestory

Logatherm WLW276

Rozmery a pripojenia Logatherm WLW276 - 53/59

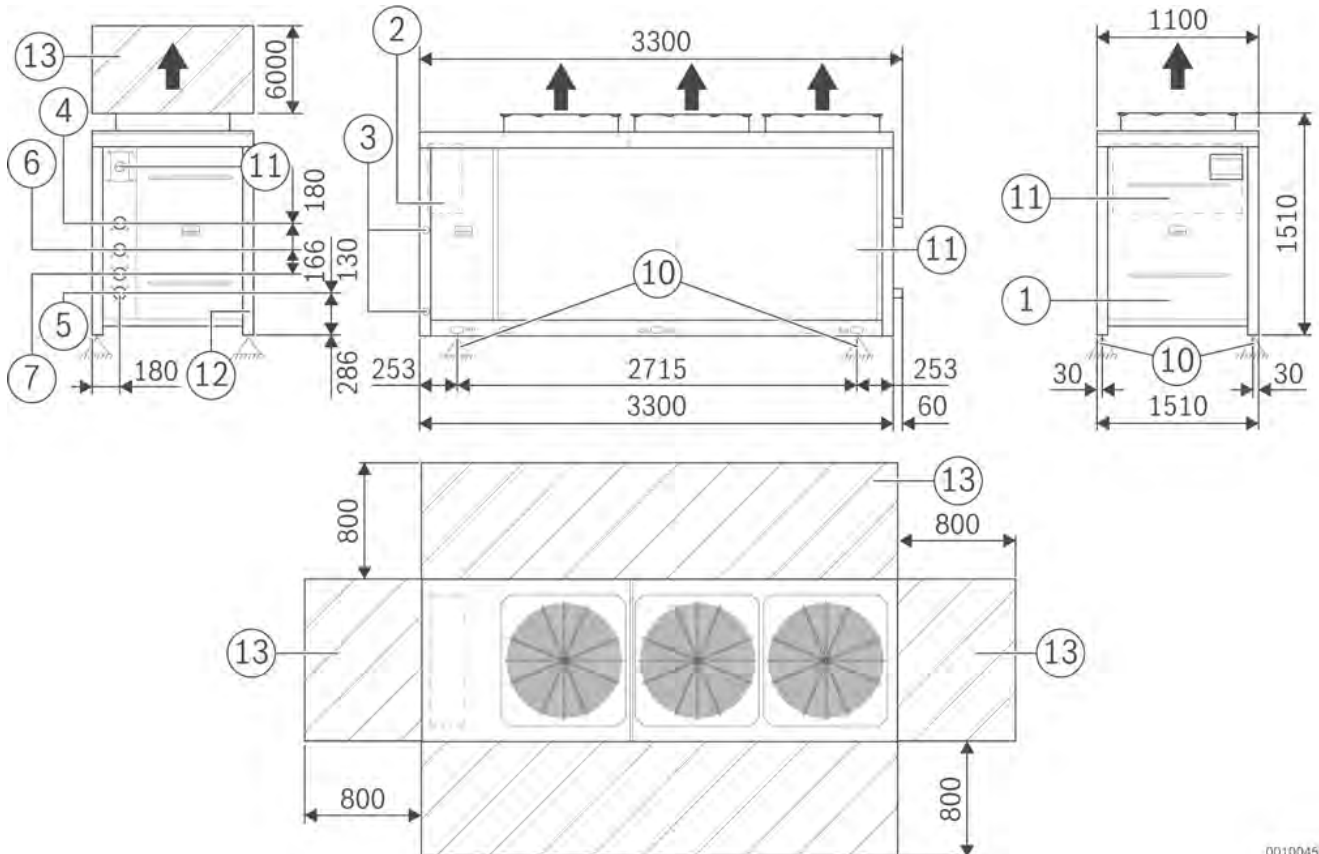

0010045737-002

- [1] Puzdro kompresora
- [2] Elektrický panel
- [3] Príkion
- [4] Prípojka prívodnej vody Victaulic 2"
- [5] Prípojka odtokovej vody Victaulic 2"
- [6] Prípojka prívodnej teplej vody Victaulic 2"
- [7] Prípojka odtokovej teplej vody Victaulic 2"
- [8] Elektrický ventilátor
- [9] Externý výmenník
- [10] Upevňovacie otvory jednotky
- [11] Funkčné priestory

3 Tepelné čerpadlá

Logatherm WLW276

Rozmery a pripojenia Logatherm WLW276 - 65/75/89

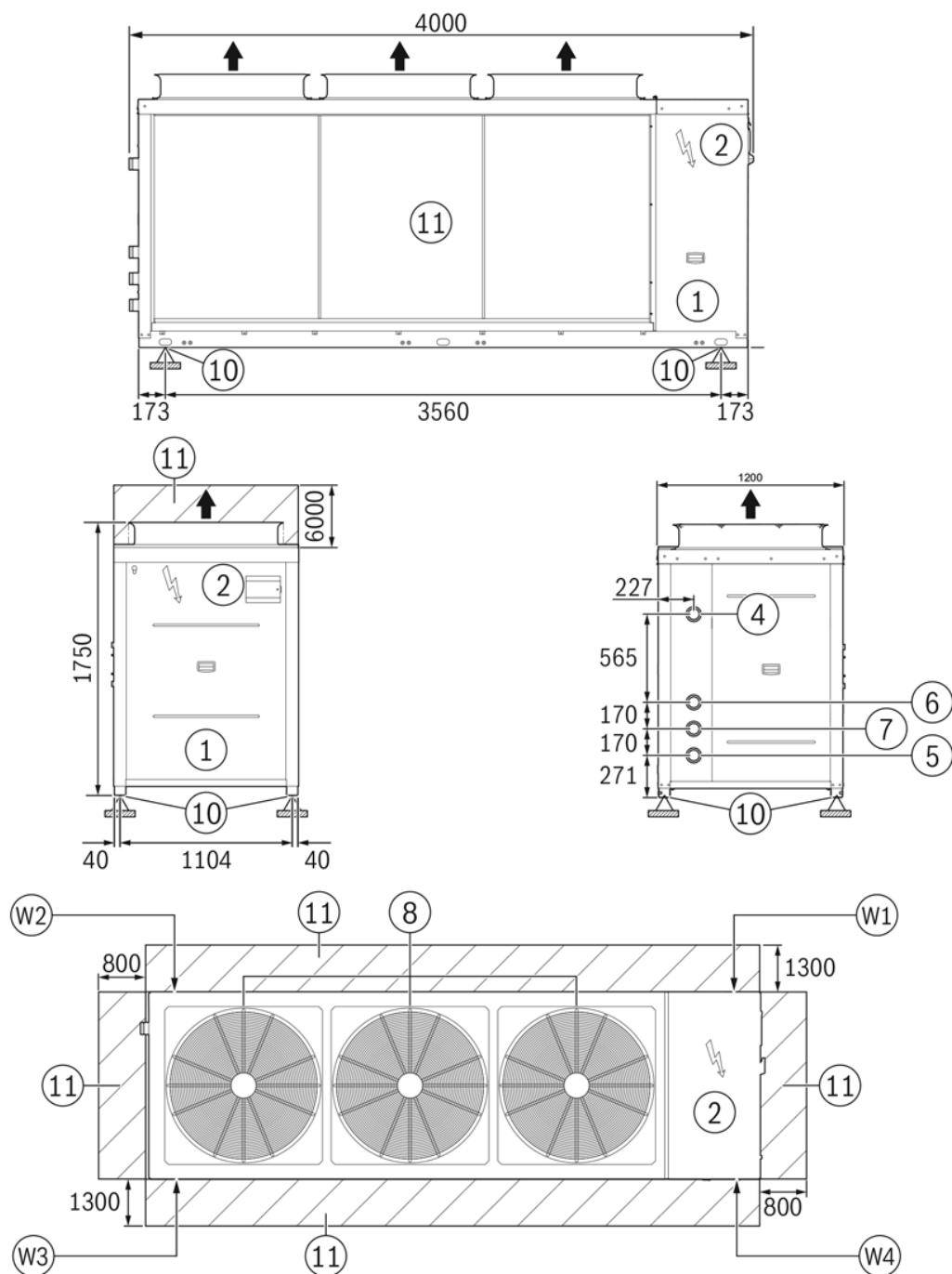

0010053673-003

- [1] Puzdro kompresora
- [2] Elektrický panel
- [3] Príkion
- [4] Prípojka prívodnej vody Victaulic 2" 1/2
- [5] Prípojka odtokovej vody Victaulic 2" 1/2 (s 3-cestným ventilom)
- [6] Prípojka prívodnej teplej vody Victaulic 2" 1/2
- [7] Prípojka odtokovej teplej vody Victaulic 2" 1/2
- [8] Ventilátor prípojky prívodnej vody, vonkajší výmenník 1" ½
- [9] Prípojka odtokovej vody, vonkajší výmenník 1" ½
- [10] Upevňovacie otvory jednotky
- [11] Funkčné priestory

Zásobníky

Obsah	Strana
Logalux SU1000	4-002
Plniace a prečerpávacie stanice Logalux SLP	4-008

4 Zásobníky



Logalux SU1000

Logalux SU



SU160 / SU200



SU300



SU400



SU500-SU1000

Typ	Popis	Objednávacie číslo	Cena v EUR (bez DPH)
SU160/5	 B A ⁺ → F - objem 160l - typ stacionárny - farba modrá	8718542280	882,00
SU200/5 E	 B A ⁺ → F - objem 200l - typ stacionárny - farba modrá	8718543077	911,00
SU300/5	 B A ⁺ → F - objem 300l - typ stacionárny - farba modrá	8718541326	1.484,00
SU400.5	 B A ⁺ → F - objem 400l - typ stacionárny - farba strieborná	8732929605	1.801,00
SU500.5	 B A ⁺ → F - objem 500l - typ stacionárny - farba strieborná	7735501583	2.171,00
SU750.5	 B A ⁺ → F - objem 750l - typ stacionárny - farba strieborná	7735501680	2.756,00
SU1000.5	 B A ⁺ → F - objem 1000l - typ stacionárny - farba strieborná	7735501681	3.204,00

Zásobník	Výška (mm)	Priemer (mm)	Maximálny prevádzkový tlak zásobník/výmenník (bar)	Hmotnosť (kg)
SU160/5	1300	550	16/10	74
SU200/5 E	1530	550	16/10	84
SU300/5	1495	670	16/10	405
SU400	1835	670	10/6	119
SU500.5	1850	850	16/10	182
SU750.5	1850	1000	16/10	279
SU1000.5	1920	1000	16/10	367

4 Zásobníky

Logalux SF





SF300.5 - SF400.5



SF500.5



SF750.5 - SF1000.5

Typ	Popis	Objednávacie číslo	Cena v EUR (bez DPH)
SF300.5 S-C	 <ul style="list-style-type: none"> - objem 300 l - typ stacionárny - farba strieborná 	7735501018	1.279,00
SF400.5 S-C	 <ul style="list-style-type: none"> - objem 400 l - typ stacionárny - farba strieborná 	7735501019	1.500,00
SF500.5 S-B	<ul style="list-style-type: none"> - objem 500 l - typ stacionárny - farba biela 	7735501584	1.256,00
SF750.5 S-B	<ul style="list-style-type: none"> - objem 750 l - typ stacionárny - farba strieborná 	7735501684	1.950,00
SF1000.5 S-B	<ul style="list-style-type: none"> - objem 1000 l - typ stacionárny - farba strieborná 	7735501685	1.965,00

Zásobník	Výška (mm)	Priemer (mm)	Hmotnosť (kg)
SF300.5 S-C	1495	670	92
SF400.5 S-C	1832	670	103
SF500.5 S-B	1870	850	151
SF750.5 S-B	1920	1030	220
SF1000.5 S-B	1920	1140	275

Príslušenstvo

Typ	Popis	Objednávacie číslo	Cena v EUR (bez DPH)
Elektrovložka do zásobníka	 - výkon 2 kW, 230 V	7735502657	439,00
Elektrovložka do zásobníka	 - výkon 3 kW, 400 V	7735502658	409,00
Elektrovložka do zásobníka	 - výkon 4,5 kW, 400 V	7735502659	465,00
Elektrovložka do zásobníka	 - výkon 6 kW, 400 V	7735502660	479,00
Elektrovložka do zásobníka	 - výkon 9 kW, 400 V	7735502661	421,00
Príruba so závitom 1 ½" pre elektrickú vložku	- pre zásobníky Logalux SU/SF300/310/400/5, Logalux SU/SF300/400.5 a Logalux SH180/300	8718542449	164,00
Príruba so závitom 1 ½" pre elektrickú vložku	- pre zásobníky Logalux SU/SF500.5 –SU/SF1000.5	8732902340	149,00

4 Zásobníky

Zásobníky Logalux



PR500-1000



PNR500-1000

Typ		Popis	Objednávacie číslo	Cena v EUR (bez DPH)
PR500		- objem 500 l - typ nabíjací - farba modrá	7735500905	1.222,00
PR750		- objem 750 l - typ nabíjací - farba modrá	7735500916	1.633,00
PR1000		- objem 1000 l - typ nabíjací - farba modrá	7735500924	1.969,00
PNR500		- objem 489 l - typ nabíjací - farba strieborná	7735501580	1.880,00
PNR750		- objem 739 l - typ nabíjací - farba strieborná	7735501698	2.168,00
PNR1000		- objem 950 l - typ nabíjací - farba strieborná	7735501699	2.456,00

Zásobník	Výška (mm)	Priemer (mm)	Hmotnosť (kg)
PR500	1785	810	90
PR750	1800	950	113
PR1000	2230	950	136
PNR500	1785	810	101
PNR750	1800	950	149
PNR1000	2230	950	197

Elektrovložky do zásobníkov

Typ	Popis	Objednávacie číslo	Cena v EUR (bez DPH)
Elektrovložka do zásobníka	 - výkon 2 kW, 230 V	7735502657	439,00
Elektrovložka do zásobníka	 - výkon 3 kW, 400 V	7735502658	409,00
Elektrovložka do zásobníka	 - výkon 4,5 kW, 400 V	7735502659	465,00
Elektrovložka do zásobníka	 - výkon 6 kW, 400 V	7735502660	479,00
Elektrovložka do zásobníka	 - výkon 9 kW, 400 V	7735502661	421,00
Príruba so závitom 1 ½" pre elektrickú vložku	- pre zásobníky Logalux SU/SF300/310/400/5, Logalux SU/SF300/400.5 a Logalux SH180/300	8718542449	164,00
Príruba so závitom 1 ½" pre elektrickú vložku	- pre zásobníky Logalux SU/SF500.5 –SU/SF1000.5	8732902340	149,00

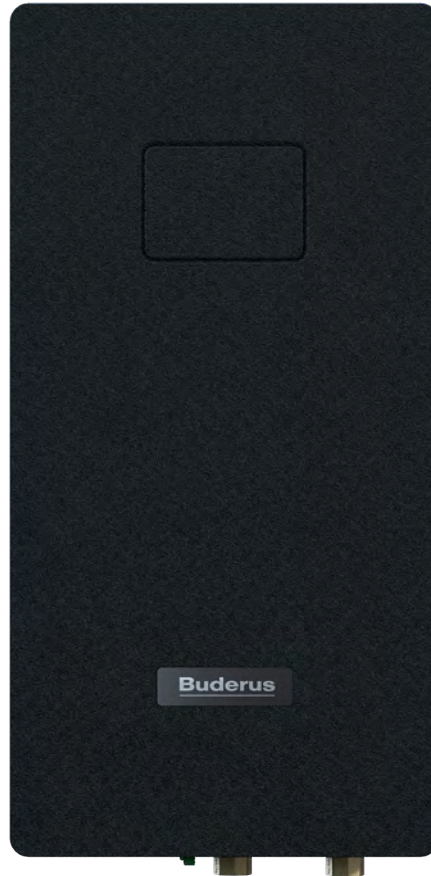

Plniace a prečerpávacie stanice Logalux SLP

Plniace a prečerpávacie stanice Logalux SLP ../3 E

Typ	Popis	Objednávacie číslo	Cena v EUR (bez DPH)
SLP1/3 E	 <ul style="list-style-type: none"> - výkon 80 kW - kompatibilná so zásobníkmi SF300-SF1000 	7735600425	3.432,00
SLP2/3 E	 <ul style="list-style-type: none"> - výkon 120 kW - kompatibilná so zásobníkmi SF300-SF1000 	7735600426	3.810,00
SLP3/3 E	 <ul style="list-style-type: none"> - výkon 160 kW - kompatibilná so zásobníkmi SF500-SF1000 	7735600427	4.641,00
SLP4/3 E	 <ul style="list-style-type: none"> - výkon 240 kW - kompatibilná so zásobníkmi SF750-SF1000 	7735600428	5.230,00
SLP5/3 E	 <ul style="list-style-type: none"> - výkon 310 kW - kompatibilná so zásobníkmi SF500-SF1000 	7735600429	5.665,00

Systém nabíjania	Výška (mm)	Šírka (mm)	Hĺbka (mm)	Hmotnosť (kg)
SLP1/3 E	954	450	285	33
SLP2/3 E	954	450	285	34
SLP3/3 E	1010	528	285	37
SLP4/3 E	1010	560	285	41
SLP5/3 E	1025	725	285	46

4 Zásobníky

Technické údaje

		SLP1/3 E	SLP2/3 E	SLP3/3 E	SLP4/3 E	SLP5/3 E
Rozmer pripojenia	primárne (DN)	Rp1 (IG)	Rp1 (IG)	Rp1 1/4 (IG)	Rp1 1/2 (IG)	Rp1 1/2 (IG)
	sekundárne (DN)	Rp1 (IG)	Rp1 (IG)	Rp1 1/4 (IG)	Rp1 1/4 (IG)	Rp1 1/4 (IG)
Maximálny prípustný tlak Vykurovacia voda/pitná voda (bar)		10/10	10/10	10/10	10/10	10/10
Maximálna prípustná teplota Vykurovacia voda/pitná voda (°C)		95/70	95/70	95/70	95/70	95/70
Menovitý výkon pri teplote primárny 70/30 °C / sekundárny 10/60 °C (kW)		80	120	160	240	310
Sieťové pripojenie (V/Hz)		230/50	230/50	230/50	230/50	230/50

Údaje o výkone

Teplota teplej vody 60 °C / Teplota studenej vody 10 °C



Logalux SLP	Primárna teplota °C	Nepretržitý výstup teplej vody kW	Primárna strana		Sekundárna strana	
			Objemový prietok l / h	Zvyšková hlavica mbar	Objemový prietok ¹⁾ l / h	Zvyšková hlavica mbar
SLP1/3 E	70/30	80	1740	400	1380	290
SLP2/3 E	70/30	120	2580	100	2040	110
SLP3/3 E	70/30	160	3420	680	2760	795
SLP4/3 E	70/30	240	5160	720	4140	625
SLP5/3 E	70/30	310	6660	540	5340	420

¹⁾ Objemový prietok cirkulácie musí byť menší ako primárny objemový prietok v režime nabíjania

Trvalý výkon teplej vody a index výkonu NL pre Logalux SLP so zásobníkom teplej vody Logalux SF300-SF1000

Teplota teplej vody 60 °C / Teplota studenej vody na vstupe 10 °C

Zásobník teplej vody	Primárna teplota	Kontinuálny výstup teplej vody primárny 70 / 30 °C		Indikátor výkonu NL pri teplote zásobníka 60 °C
		kW		
Logalux SF300.5	SLP1/3 E	80	20	
	SLP2/3 E	120	30	
Logalux SF400.5	SLP1/3 E	80	25	
	SLP2/3 E	120	35	
Logalux SF500.5	SLP1/3 E	80	28	
	SLP2/3 E	120	42	
	SLP3/3 E	160	55	
Logalux SF750.5	SLP1/3 E	80	38	
	SLP2/3 E	120	51	
	SLP3/3 E	160	64	
	SLP4/3 E	240	101	
	SLP5/3 E	310	126	
Logalux SF1000.5	SLP1/3 E	80	46	
	SLP2/3 E	120	58	
	SLP3/3 E	160	75	
	SLP4/3 E	240	110	
	SLP5/3 E	310	140	

Príslušenstvo				
Typ		Popis	Objednávacie číslo	Cena v EUR (bez DPH)
Pripojovacia sada		<ul style="list-style-type: none"> - T-kus a 90° koleno - prípojka Rp 1 pre zásobník - prípojka G1 1/4 pre pripojovacie potrubie - prípojka R 1 pre studenú vodu - pre Logalux SF300 - SF400 	8718532931	257,00
Pripojovacia sada		<ul style="list-style-type: none"> - T-kus a 90° koleno - prípojka Rp 1 1/4 pre zásobník - prípojka G 1 1/4 pre pripojovacie potrubie - prípojka R 1 1/4 pre studenú vodu - pre Logalux SF500 	8718532932	305,00
Pripojovacia sada		<ul style="list-style-type: none"> - T-kus a 90° koleno - prípojka Rp 1 1/2 pre zásobník - prípojka G 1 1/4 pre pripojovacie potrubie - prípojka R 1 1/2 pre studenú vodu - pre Logalux SF750-1000 	8718532933	269,00

4 Zásobníky

Plniace a prečerpávacie stanice Logalux SLP

Rozmery a pripojenia Logalux SLP ../3 E

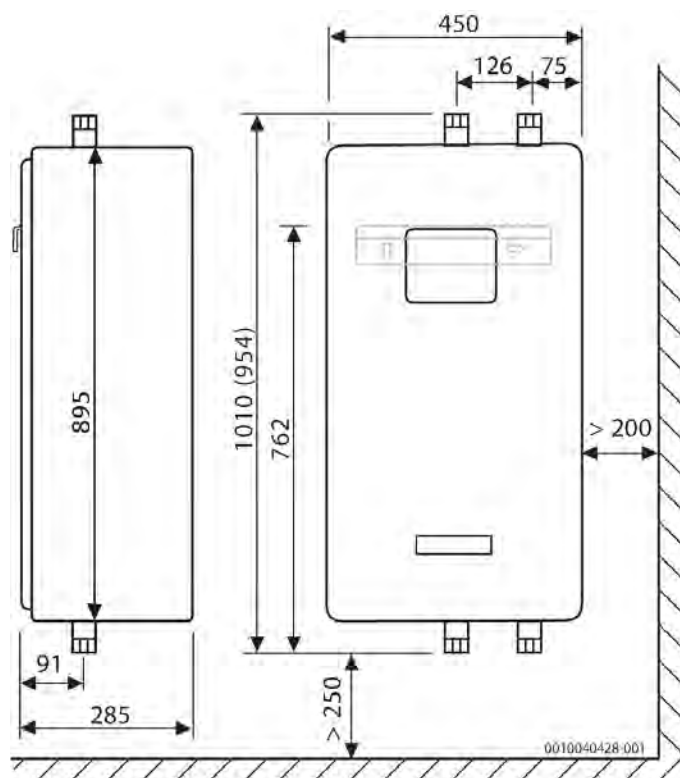

Rozmery a minimálne vzdialenosti, rozmery v mm (hodnota v zátvorkách = SLP2/3 E)

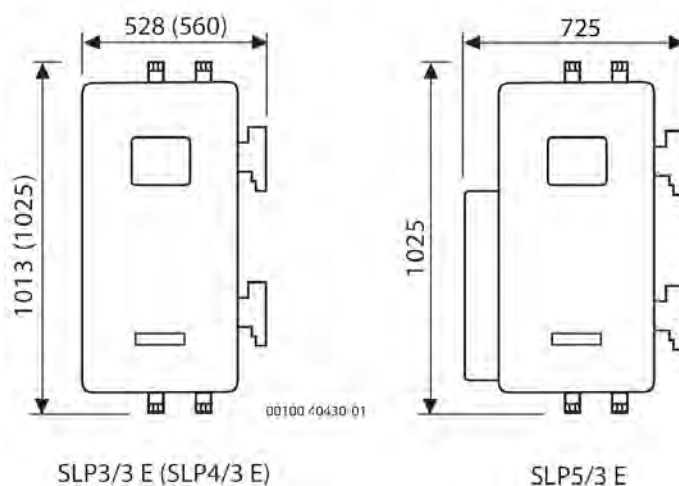

Vľavo: SLP3/3 E a SLP4/3 E (hodnota v zátvorkách = SLP4/3 E)
Vpravo: SLP5/3 E

Regulácie



Obsah	Strana
Logamatic EMS plus	5-002
Logamatic 5000	5-005

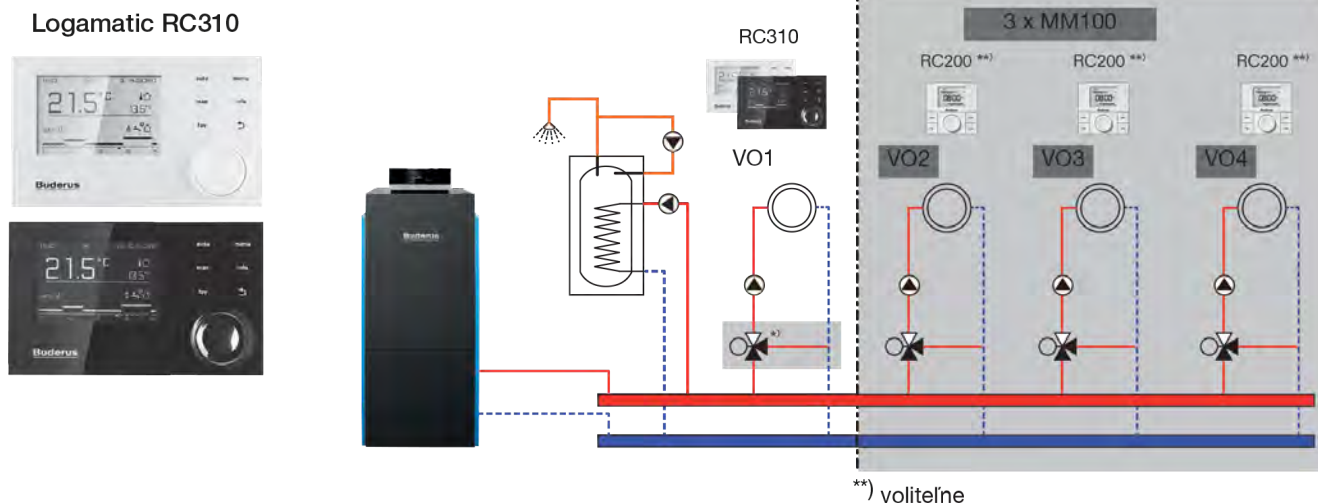

Logamatic EMS plus

Regulácie EMS plus









Typ	Popis	Objednávacie číslo	Cena v EUR (bez DPH)
Logamatic MC110		7736603293	438,00
Logamatic RC310 s FA snímačom	 - farba čierna	7738112368	241,00
Logamatic RC310 s FA snímačom	 - farba biela	7738112369	241,00

Regulátor	Logamatic MC110	Logamatic RC310 čierna	Logamatic RC310 biela
Trieda regulátora	-	VI	VI
Prínos regulátora teploty k energetickej účinnosti vykurovania priestoru v závislosti od ročného obdobia	-	4	4
Moduly			
Modul MM100	●	●	●
Modul MS100	●	●	●
Modul MS200	●	●	●
Modul MU100	●	●	●
Príslušenstvo			
Logamatic BC30 E	●	●	●
Logamatic RC200	●	●	●
Logamatic RC100	●	●	●
FA snímač	○	✓	✓
Snímač NTC RD 6,0	●	●	●
Snímač hydraulického výhybky	●	●	●

- nepoužiteľné príslušenstvo
- použiteľné príslušenstvo
- ✓ súčasť dodávky

Viac informácií nájdete v kapitole **Regulácie**.

5 Regulácie

Moduly a príslušenstvo			
Typ	Popis	Objednávacie číslo	Cena v EUR (bez DPH)
Modul MM100		7738113392	210,00
Modul MS100	 - solárny modul pre ohrev TÚV	7738101064	249,00
Modul MS200	 - solárny modul pre ohrev TÚV a podporu vykurovania	7738101059	343,00
Logamatic BC30 E		7738112426	140,00
Logamatic RC200	 - farba biela	7738110072	140,00
Logamatic RC100.2	 - farba biela	7738112964	67,40
FA snímač		8738810224	17,60
Snímač NTC RD 6,0	 - snímač teploty TÚV pre zapojenie do regulátora Logamatic 4111/4112	7735502288	58,00
Snímač hydraulickej výhybky		7735502296	26,90



Logamatic 5000

5 Regulácie



Logamatic 5313



Typ	Popis	Objednávacie číslo	Cena v EUR (bez DPH)
Logamatic 5313		7736602050	1.893,00

Moduly

Typ	Popis	Objednávacie číslo	Cena v EUR (bez DPH)
FM-SI - modul hlásenia porúch		8718598835	197,00
FM-MW	- pre 1 VO so zmiešavacím ventilom a prípravou TÚV 	8718598831	296,00
FM-MM	- pre 2 VO so zmiešavacím ventilom 	8718598828	296,00
FM-AM	- modul alternatívneho tepelného zdroja 	7736602072	416,00
FM-CM	- kaskádový modul 	7736602091	398,00
VPN Router ERT50-B	- modul pre diaľkovú správu 	7736603505	850,00

Typ	Popis	Objednávacie číslo	Cena v EUR (bez DPH)
FA snímač		8738810224	17,60
VPN Router ERT50-B	 - modul pre diaľkovú správu	7736603505	850,00

5 Regulácie



Logamatic 5311



Typ	Popis	Objednávacie číslo	Cena v EUR (bez DPH)
Logamatic 5311		7736602039	1.513,00

Moduly

Typ	Popis	Objednávacie číslo	Cena v EUR (bez DPH)
FM-SI - modul hlásenia porúch		8718598835	197,00
FM-MW	- pre 1 VO so zmiešavacím ventilom a prípravou TÚV	8718598831	296,00
FM-MM	- pre 2 VO so zmiešavacím ventilom	8718598828	296,00
FM-AM	- modul alternatívneho tepelného zdroja	7736602072	416,00
FM-CM	- kaskádový modul	7736602091	398,00
VPN Router ERT50-B	- modul pre diaľkovú správu	7736603505	850,00

Typ	Popis	Objednávacie číslo	Cena v EUR (bez DPH)
FA snímač		8738810224	17,60
VPN Router ERT50-B	 - modul pre diaľkovú správu	7736603505	850,00

Rýchlomontážne systémy





Obsah	Strana
Rýchlomontážne skupiny HS/HSM 40-50	6-002

6 Rýchlomontážne systémy



Rýchlomontážne skupiny HS/HSM 40-50

Rýchlomontážne skupiny HS/HSM 40-50







Typ	Popis	Objednávacie číslo	Cena v EUR (bez DPH)
HS40	 <ul style="list-style-type: none"> - pre jeden vykurovací okruh bez zmiešavacieho ventilu - vysokoúčinné čerpadlo vykurovacieho okruhu KSB Calio (EEI $\leq 0,2$) - 4 guľové ventily (horný a spodný), 1 s integrovaným spätným ventilom pre jednoduchú údržbu - 2 teplomery integrované v guľových ventiloch - konektor na pripojenie k Logamatic 5000 - čierna izolácia EPP vyhovuje norme GEG 	8732949361	2.687,00
HS40 s MM100	 <ul style="list-style-type: none"> - pre jeden vykurovací okruh bez zmiešavacieho ventilu - vysokoúčinné čerpadlo vykurovacieho okruhu Wilo Para Maxo (EEI $\leq 0,2$) - 4 guľové ventily (horný a spodný), 1 s integrovaným spätným ventilom pre jednoduchú údržbu - 2 teplomery integrované v guľových ventiloch - integrovaný modul MM100 (na pripojenie k ovládaniu EMS, napr. MC110) - čierna izolácia EPP vyhovuje norme GEG 	8732949363	1.976,00
HSM40	 <ul style="list-style-type: none"> - pre jeden vykurovací okruh so zmiešavacím ventilom - vysokoúčinné čerpadlo vykurovacieho okruhu KSB Calio (EEI $\leq 0,2$) - 3-cestný zmiešavací ventil - 4 guľové ventily (horný a spodný), 1 s integrovaným spätným ventilom pre jednoduchú údržbu - 2 teplomery integrované v guľových ventiloch - konektor na pripojenie k Logamatic 5000 - čierna izolácia EPP vyhovuje norme GEG 	8732949365	3.205,00
HSM40 s MM100	 <ul style="list-style-type: none"> - pre jeden vykurovací okruh so zmiešavacím ventilom - vysokoúčinné čerpadlo vykurovacieho okruhu Wilo Para Maxo (EEI $\leq 0,2$) - 3-cestný zmiešavací ventil - 4 guľové ventily (horný a spodný), 1 s integrovaným spätným ventilom pre jednoduchú údržbu - 2 teplomery integrované v guľových ventiloch - integrovaný modul MM100 (na pripojenie k ovládaniu EMS, napr. MC110) - čierna izolácia EPP vyhovuje norme GEG 	8732949367	2.458,00
HS50	 <ul style="list-style-type: none"> - pre jeden vykurovací okruh bez zmiešavacieho ventilu - vysokoúčinné čerpadlo vykurovacieho okruhu KSB Calio (EEI $\leq 0,2$) - 4 guľové ventily (horný a spodný), 1 s integrovaným spätným ventilom pre jednoduchú údržbu - 2 teplomery integrované v guľových ventiloch - konektor na pripojenie k Logamatic 5000 - čierna izolácia EPP vyhovuje norme GEG 	8732949362	2.854,00

6 Rýchlomontážne systémy

Typ	Popis	Objednávacie číslo	Cena v EUR (bez DPH)
HS50 s MM100	 <ul style="list-style-type: none"> - pre jeden vykurovací okruh bez zmiešavacieho ventilu - vysokoúčinné čerpadlo vykurovacieho okruhu Wilo Para Maxo (EEI $\leq 0,2$) - 3-cestný zmiešavací ventil - 4 guľové ventily (horný a spodný), 1 s integrovaným spätným ventilom pre jednoduchú údržbu - 2 teplomery integrované v guľových ventiloch - integrovaný modul MM100 (na pripojenie k ovládaniu EMS, napr. MC110) - čierna izolácia EPP vyhovuje norme GEG 	8732949364	2.122,00
HSM50	 <ul style="list-style-type: none"> - pre jeden vykurovací okruh so zmiešavacím ventilom - vysokoúčinné čerpadlo vykurovacieho okruhu KSB Calio (EEI $\leq 0,2$) - 3-cestný zmiešavací ventil - 4 guľové ventily (horný a spodný), 1 s integrovaným spätným ventilom pre jednoduchú údržbu - 2 teplomery integrované v guľových ventiloch - konektor na pripojenie k Logamatic 5000 - čierna izolácia EPP vyhovuje norme GEG 	8732949366	3.374,00
HSM50 s MM100	 <ul style="list-style-type: none"> - pre jeden vykurovací okruh so zmiešavacím ventilom - vysokoúčinné čerpadlo vykurovacieho okruhu Wilo Para Maxo (EEI $\leq 0,2$) - 3-cestný zmiešavací ventil - 4 guľové ventily (horný a spodný), 1 s integrovaným spätným ventilom pre jednoduchú údržbu - 2 teplomery integrované v guľových ventiloch - integrovaný modul MM100 (na pripojenie k ovládaniu EMS, napr. MC110) - čierna izolácia EPP vyhovuje norme GEG 	8732949368	2.628,00

Typ	Čerpadlo	Do menovitého priemeru DN	k_{vs} m ³ /h	Max. prietok m ³ /h	Max. výkon pri $\Delta t = 15$ K kW	Residual pump head m	Pri ΔT K
EMS Version							
HSM40/10 MM100	Wilo	40	25	5,4	93	400	15
HSM50/10 MM100	Wilo	50	40	7,5	130	350	15
HS40/10 MM100	Wilo	40	-	5,7	99	400	15
HS50/10 MM100	Wilo	50	-	7,8	136	350	15
Logamatic Version							
HSM40/12	KSB Calio	40	25	7,9	137	400	15
HSM50/12	KSB Calio	50	40	11	192	400	15
HS40/12	KSB Calio	40	-	8,6	149	400	15
HS50/12	KSB Calio	50	-	11,6	202	400	15

Rýchlomontážne systémy WHY/HKV pre HS/HSM 40-50

Typ	Popis	Objednávacie číslo	Cena v EUR (bez DPH)
HKV 2	 <ul style="list-style-type: none"> - pre dva vykurovacie okruhy, DN125 - farba antracitová RAL 7016 - čierna izolácia EPP vyhovuje norme GEG 	8732949369	2.013,00
HKV 3	 <ul style="list-style-type: none"> - pre tri vykurovacie okruhy, DN125 - farba antracitová RAL 7016 - čierna izolácia EPP vyhovuje norme GEG 	8732949370	2.594,00
Nastaviteľné podpery k HKV2/3	 <ul style="list-style-type: none"> - 2 kusy v balení 	8732949371	222,00
Záslepky DN125, set	 <ul style="list-style-type: none"> - 2 kusy v balení 	8732952685	308,00
Izolácia k záslepkám		8732952688	31,10
Sada na pripojenie príruby	<ul style="list-style-type: none"> - sada obsahuje: 16 skrutiek s podložkami a maticami + 2 tesnenia DN125 	8732952686	137,00
Držiak		8732949372	43,50
Adaptér 180 na 130 mm	 <ul style="list-style-type: none"> - pre pripojenie HS/HSM32 	8732955346	447,00

Typ	---	HKV2	HKV3
HKV 2	23,2 m ³ /h	46,4 m ³ /h	58,0 m ³ /h
	404 kW	808 kW	1010 kW
HKV3	34,8 m ³ /h	58,0 m ³ /h	69,6 m ³ /h
	606 kW	1010 kW	1212 kW

*Pri Δ 15 K

6 Rýchlomontážne systémy

Základné parametre rýchlomontážnych systémov

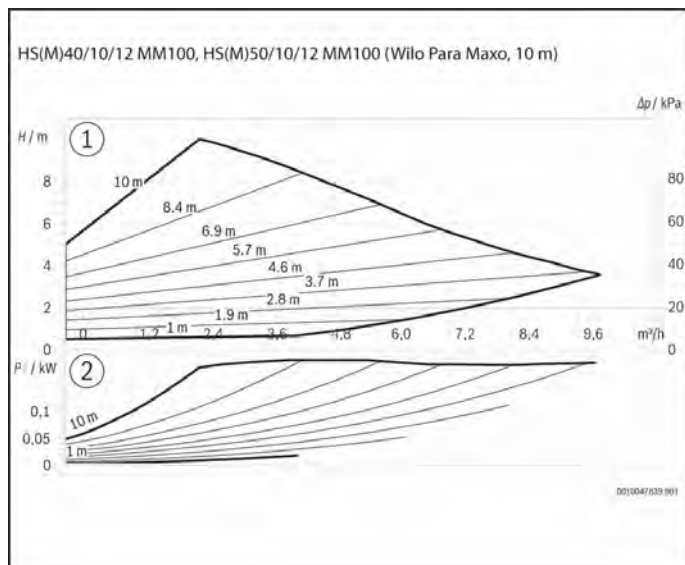
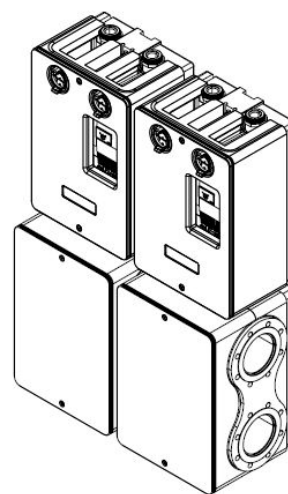
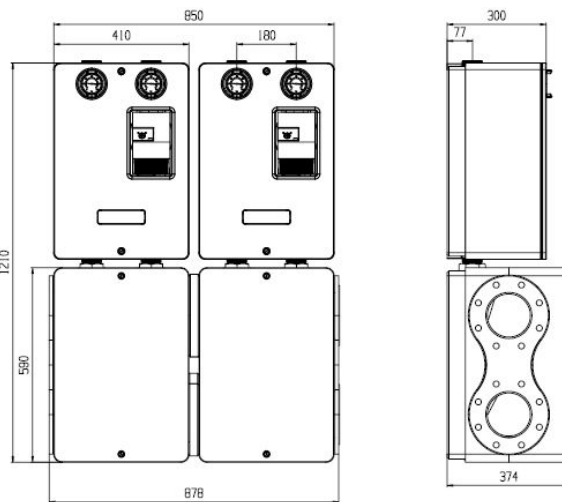
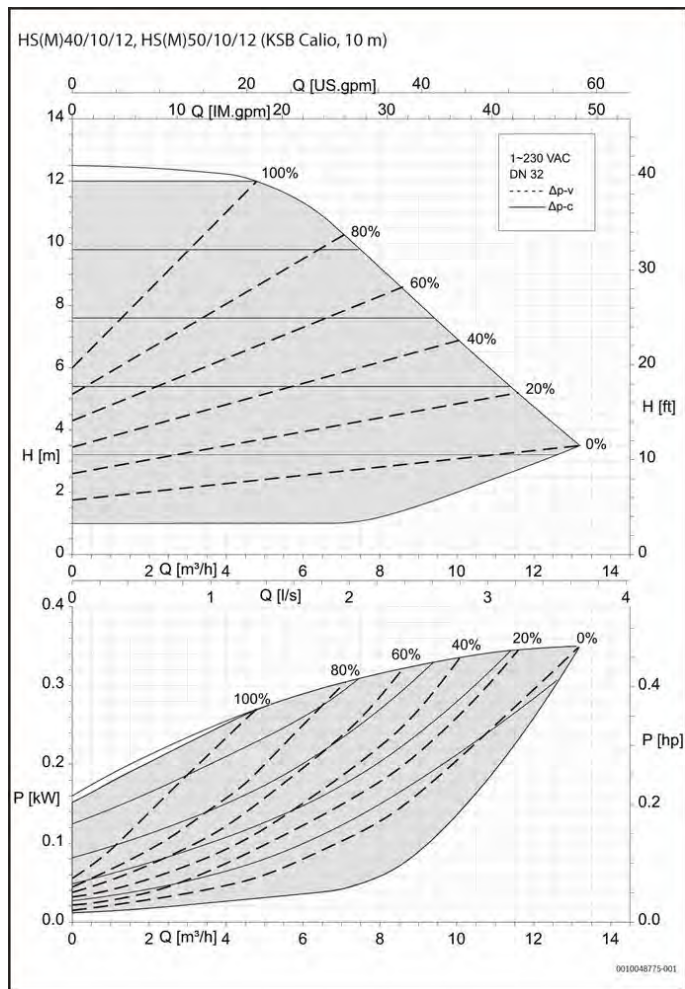









Úprava vody



Obsah	Strana
Demineralizačná úprava vody Logawater VES	7-002
Neutralizátor kondenzátu Logawater KN	7-005



**Demineralizačná úprava vody
Logawater VES**

Typ	Popis	Objednávacie číslo	Cena v EUR (bez DPH)
Logawater VES set PK2000	 <ul style="list-style-type: none"> - náplň do malých systémov - obsahuje: Logawater VES patrónu P2000, plniaca hlava so štandardným displejom červená/zelená, prevádzkovou knihou a nálepkou VES, nástenný držiak s izoláciou - objemový prietok pre optimálne využitie 60 l/h cez automatický obmedzovač prietoku vody - maximálne 6 bar, 30 °C 	7738328642	443,00
Logawater VES set PK4000	 <ul style="list-style-type: none"> - náplň do malých systémov cca 50 kW - obsahuje: Logawater VES patrónu P4000, plniaca hlava so štandardným displejom červená/zelená, prevádzkovou knihou a nálepkou VES, nástenný držiak s izoláciou - objemový prietok pre optimálne využitie 90 l/h cez automatický obmedzovač prietoku vody - maximálne 6 bar, 30 °C 	7738328643	490,00
Logawater VES set PKP8000	 <ul style="list-style-type: none"> - náplň do malých systémov cca 800 l (100-200 kW) - obsahuje: Logawater VES patrónu P8000, plniaca hlava so štandardným displejom červená/zelená, prevádzkovou knihou a nálepkou VES, nástenný držiak s izoláciou - objemový prietok pre optimálne využitie 300 l/h cez automatický obmedzovač prietoku vody - maximálne 6 bar, 30 °C 	7738328644	730,00
Logawater VES set PKP14000	 <ul style="list-style-type: none"> - náplň do malých systémov cca 1600 l - obsahuje: Logawater VES patrónu P2000, plniaca hlava so štandardným displejom červená/zelená, prevádzkovou knihou a nálepkou VES, nástenný držiak s izoláciou - objemový prietok pre optimálne využitie 300-500 l/h cez automatický obmedzovač prietoku vody - maximálne 6 bar, 30 °C 	7738328645	897,00
Logawater VES NF2000	 <p>Náplň pre kartuše Logawater VES P2000/4000</p> <ul style="list-style-type: none"> - 1x pre PK2000 - 2x pre PK4000 	7738328646	34,20
Logawater VES NF8000	 <p>Náplň pre kartuše Logawater VES P8000/16000</p> <ul style="list-style-type: none"> - 1x pre PK8000 - 2x pre PK16000 	7738328647	91,10
Logawater VES Patrona P2000	 <p>- náhradná patróna</p>	7738328648	125,00
Logawater VES Patrona P4000	 <p>- náhradná patróna</p>	7738328649	171,00
Logawater VES Patrona P8000	 <p>- náhradná patróna</p>	7738328650	191,00









7 Úprava vody

Typ		Popis	Objednávacie číslo	Cena v EUR (bez DPH)
Logawater VES Patrona P16000		- náhradná patróna	7738328651	320,00
Logawater VES FKP		- s digitálnym displejom merania pre Flex adaptér - s integrovaným digitálnym meračom vodivosti a elektronickým vodomerom - s vymeniteľnou batériou - s izoláciou	7738328662	390,00





Logawater KN

7 Úprava vody

Typ	Popis	Objednávacie číslo	Cena v EUR (bez DPH)
Logawater KN150	 <ul style="list-style-type: none"> - maximálny výkon: do 150 kW - palivo: plyn - rozsah dodávky: neutralizačný box, kazeta 	7739623851	302,00
Logawater KN150 KP	 <ul style="list-style-type: none"> - maximálny výkon: do 150 kW - palivo: plyn - rozsah dodávky: neutralizačný box s čerpadlom kondenzátu, kazeta 	7739623852	452,00
Logawater KN500	 <ul style="list-style-type: none"> - maximálny výkon: do 500 kW - palivo: plyn - rozsah dodávky: neutralizačný box, kazeta 	7739623853	417,00
Logawater KN500 KP	 <ul style="list-style-type: none"> - maximálny výkon: do 500 kW - palivo: plyn - rozsah dodávky: neutralizačný box s čerpadlom kondenzátu, kazeta 	7739623854	567,00
Logawater KN1000	 <ul style="list-style-type: none"> - maximálny výkon: do 1000 kW - palivo: plyn - rozsah dodávky: neutralizačný box, 2 x kazeta 	7739623855	508,00
Logawater KN1000 KP	 <ul style="list-style-type: none"> - maximálny výkon: do 1000 kW - palivo: plyn - rozsah dodávky: neutralizačný box s čerpadlom kondenzátu, 2 x kazeta 	7739623856	658,00
Logawater KN2000	 <ul style="list-style-type: none"> - maximálny výkon: do 2000 kW - palivo: plyn - rozsah dodávky: 2 x neutralizačný box, 4 x kazeta, kaskádová sada 	7739623857	1.059,00
Logawater KN2000 KP	 <ul style="list-style-type: none"> - maximálny výkon: do 2000 kW - palivo: plyn - rozsah dodávky: 2 x neutralizačný box s čerpadlom kondenzátu, 4 x kazeta, kaskádová sada 	7739623858	1.359,00

Príslušenstvo

Typ	Popis	Objednávacie číslo	Cena v EUR (bez DPH)
NE BG	 <ul style="list-style-type: none"> - náhradná kazeta, plyn 	7738344968	92,10
NE BO	 <ul style="list-style-type: none"> - náhradná kazeta, olej 	7738344969	109,00

Logawater KN

Rozměry Logawater KN

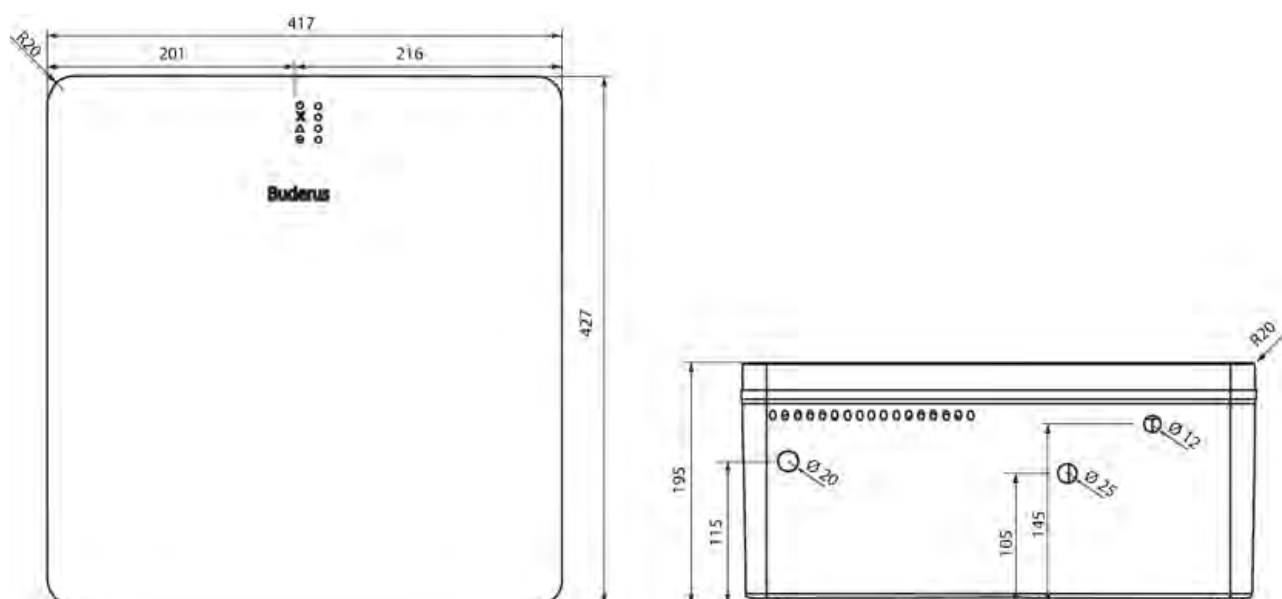

	7739623851	7739623852	7739623853	7739623854	7739623855	7739623856	7739623857	7739623858
	Logawater KN150	Logawater KN150 KP	Logawater KN500	Logawater KN500 KP	Logawater KN1000	Logawater KN1000 KP	Logawater KN2000	Logawater KN2000 KP
Palivo	plyn							
Max. výkon (kW)	150	150	500	500	1000	1000	2000	2000
Vzduchové čerpadlo	-	x	x	x	x	x	x	x
Kondenzační čerpadlo	-	x	-	x	-	x	-	x
Počet náplní	1	1	1	1	2	2	4	4
Kaskádová sada	-	-	-	-	-	-	x	x

Buderus

Vykurovacie systémy
s budúcnosťou.

Robert Bosch, spol. s r.o.
Divízia Home Comfort - Buderus
Ambrušova 4
821 04 Bratislava

Tel.: +421 2 48703 200
E-mail: buderus.slovakia@bosch.com
Web: www.buderus.sk