

Platný od 1.2.2023

e-Cenník 2

Buderus

Vykurovacie systémy
s budúcnosťou.



Prosím zvážte potrebu tlače tohto dokumentu a berte ohľad na životné prostredie.

Kondenzačné kotly

Obsah	Strana
Logano plus KB372	1-002
Logano plus KB472	1-013
Logano plus GB402	1-021
Logano plus SB625 / SB745	1-027

1 Kondenzačné kotly



Logamax plus KB372

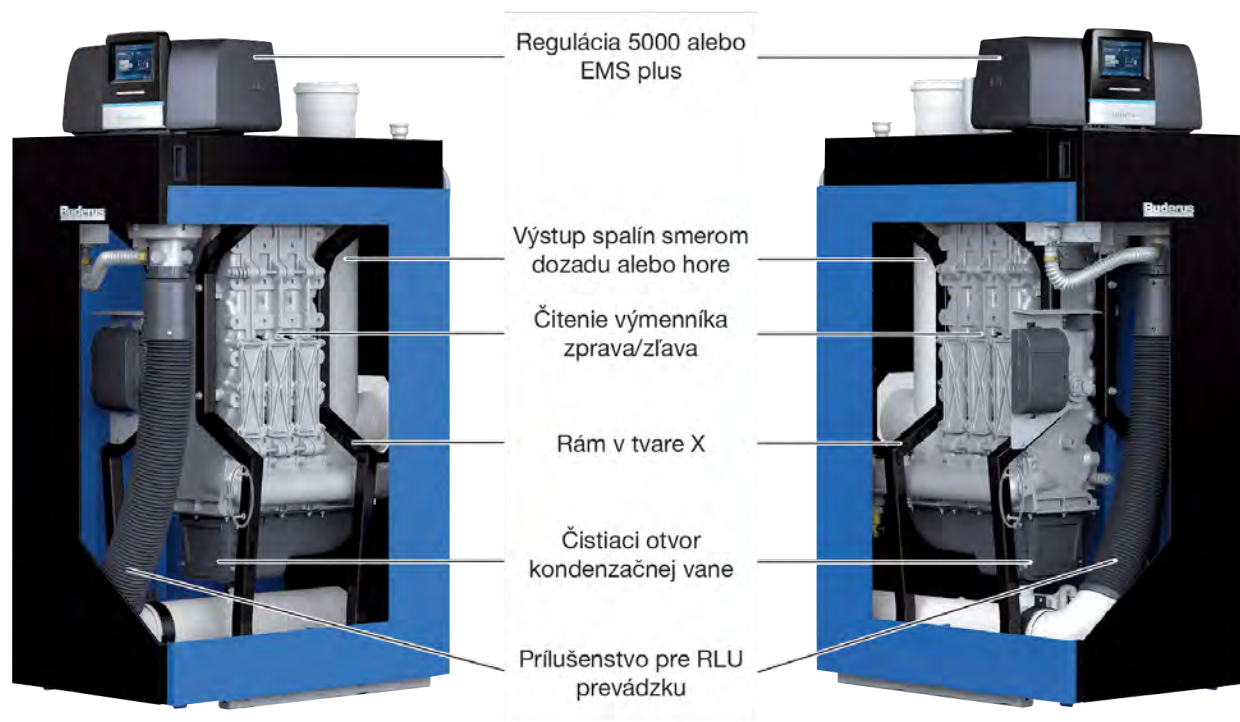

Logamax plus KB372



1 Kondenzačné kotly

Logano plus KB372















Výhody zariadenia





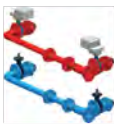









- dobrý pomer ceny a výkonu
- vysoký stupeň účinnosti EU813/2013 až do 98 %
- výhodná prevádzka vďaka vysokým stupňom účinnosti a nízkej spotrebe elektrickej energie
- kompaktná a ľahká konštrukcia, vďaka čomu je potrebná minimálna plocha pre inštaláciu
- jednoduchá preprava a jednoduchá a rýchla inštalácia vďaka horákam, ktorých spaľovanie odskúšal výrobca
- rozšírená oblasť použitia vďaka prevádzke nezávislej od vzduchu v priestore, tichej prevádzke horáka a prevádzke v kaskáde











Typ	Popis	Objednávacie číslo	Cena v EUR (bez DPH)
Logano plus KB372-75	 - výkon 75 kW, pravé prevedenie	7736603003	9.545,00
Logano plus KB372-100	- výkon 100 kW, pravé prevedenie	7736603004	9.780,00
Logano plus KB372-150	- výkon 150 kW, pravé prevedenie	7736603005	11.302,00
Logano plus KB372-200	- výkon 200 kW, pravé prevedenie	7736603006	12.431,00
Logano plus KB372-250	- výkon 250 kW, pravé prevedenie	7736603007	13.541,00
Logano plus KB372-300	- výkon 300 kW, pravé prevedenie	7736603008	14.692,00
Logano plus KB372-75	 - výkon 75 kW, ľavé prevedenie	7736603009	9.545,00
Logano plus KB372-100	- výkon 100 kW, ľavé prevedenie	7736603010	9.780,00
Logano plus KB372-150	- výkon 150 kW, ľavé prevedenie	7736603011	11.302,00
Logano plus KB372-200	- výkon 200 kW, ľavé prevedenie	7736603012	12.431,00
Logano plus KB372-250	- výkon 250 kW, ľavé prevedenie	7736603013	13.541,00
Logano plus KB372-300	- výkon 300 kW, ľavé prevedenie	7736603014	14.692,00

Výkon	Výška (mm)	Šírka (mm)	Hĺbka (mm)	Hmotnosť (kg)
75	1470	670	736	100
100	1470	670	736	100
150	1470	670	914	128
200	1470	670	1317	154
250	1470	670	1317	173
300	1470	670	1370	194



Príslušenstvo				
Typ		Popis	Objednávacie číslo	Cena v EUR (bez DPH)
Poistná sada KSS		Sada pre kotol 75/100, R1, obsahuje: - poistný ventil 3 bar - manometer - automatický odvzdušňovací ventil	7736602644	153,00
Poistná sada KSS		Sada pre kotol 150-300, R1¼, obsahuje: - poistný ventil 3 bar - manometer - automatický odvzdušňovací ventil	7736602645	215,00
Poistná sada KSS > 4 bar		Sada pre kotol 75/100, R1, obsahuje: - manometer - automatický odvzdušňovací ventil - možnosť pripojenia 4-6 barového poistného ventilu (nie je súčasťou sady)	7736602646	455,00
Poistná sada KSS > 4 bar		Sada pre kotol 150-300, R1¼, obsahuje: - manometer - automatický odvzdušňovací ventil - možnosť pripojenia 4-6 barového poistného ventilu (nie je súčasťou sady)	8732908163	492,00
Poistný ventil		- 1 1/4 x 1 1/2", 4,0 bar	8730830607	350,00
Poistný ventil		- 1 1/4 x 1 1/2", 5,0 bar	8730830608	350,00
Poistný ventil		- 1 1/4 x 1 1/2", 6,0 bar	8730830609	350,00
Pripojovacia sada pre ASS		- pre kotol 75/100, R1	7736602648	60,00
Pripojovacia sada pre ASS		- pre kotol 150-300, R1¼	7736602647	60,00
Kaskádová sada s motorickými klapkami		- DN 50/65 - pre výkony 2x 75 kW alebo 2x 100 kW	7736604079	4.098,00
Kaskádová sada s motorickými klapkami		- DN 50/65 - pre výkon 2x 150 kW	7736604080	3.699,00
Kaskádová sada s motorickými klapkami		- DN 65/80 - pre výkony 2x 200 kW, 2 x 250 kW alebo 2x 300 kW	7736604081	3.777,00

1 Kondenzačné kotly

Typ	Popis	Objednávacie číslo	Cena v EUR (bez DPH)
Kaskádová sada s čerpadlami	 - DN 50/65 - pre výkon 2x 75 kW	7736604073	3.463,00
Kaskádová sada s čerpadlami	 - DN 50/65 - pre výkon 2x 100 kW	7736604074	4.888,00
Kaskádová sada s čerpadlami	 - DN 50/65 - pre výkon 2x 150 kW	7736604075	5.000,00
Kaskádová sada s čerpadlami	 - DN 65/80 - pre výkon 2x 200 kW	7736604076	5.639,00
Kaskádová sada s čerpadlami	 - DN 65/80 - pre výkon 2x 250 kW	7736604077	6.523,00
Kaskádová sada s čerpadlami	 - DN 65/80 - pre výkon 2x 300 kW	7736604078	6.203,00
Príruba KAS 2" na DN50	 - pre výkony 75 - 100 kW - potrebné pre pripojenie kaskádovej sady 2" do DN50 PN6, ak sa nepoužije origin. kaskádová sada - sada obsahuje 2 kusy	7736602662	201,00
Spätný ventil	 - potrebné pri inštalácii kaskády bez kaskádového potrubia - pre jeden kotol je potrebný jeden spätný ventil: PN16 DN50 pre 2x 75 kW, 2x 100 kW alebo 2x 150 kW	7736602665	370,00
Spätný ventil	 - potrebné pri inštalácii kaskády bez kaskádového potrubia - pre jeden kotol je potrebný jeden spätný ventil: PN16 DN65 pre 2x 200kW, 2x 250 kW alebo 2x 300 kW	7736602678	529,00
Plynový filter	 - pre výkony 75/100 kW	83179082	83,00
Plynový filter	 - pre výkony 150/300 kW	83179086	183,00
Neutralizačné zariadenie NE0.1	 - neutralizačné zariadenie	7747308199	478,00
Neutralizačné NE 1.1	 - neutralizačné zariadenie	7747300113	816,00
Neutralizačné zariadenie NE2.0	 Zariadenie na neutralizáciu kondenzátu s automatickým riadením obsahuje: - plastovú nádrž s neutralizátorom - čerpadlo s plavákovým spínačom s výtl. výškou 2 m - granulát - diódy pre poruchu a dopĺňanie granulátu - možnosť posunutia signálu, napr. na DDC	7747300083	1.625,00

Typ	Popis	Objednávacie číslo	Cena v EUR (bez DPH)
Náplň do NE	 -10 kg nádoba	7115120	137,00
Modul na zvýšenie dopravnej výšky	- zvýšenie dopravnej výšky na cca 4,5 m - pre NE2.0	8738612819	289,00
Základná kaskádová sada	 - pre výkony 2x75 kW alebo 2x100 kW - DN110 na DN160	7736602689	364,00
Základná kaskádová sada	 - pre výkon 2x150 kW - DN160 na DN200	7736602691	931,00
Základná kaskádová sada	 - pre výkony 2x200 kW, 2x250 kW alebo 2x300 kW - DN200 na DN250	7736602693	1.480,00
Hydraulická výhybka pre kaskádu KB372	 - pre výkony 2x75 kW / 2x 100 kW - DN65	7736604088	1.263,00
Hydraulická výhybka pre kaskádu KB372	 - pre výkon 2x 150 kW - DN65	7736604089	1.646,00
Hydraulická výhybka pre kaskádu KB372	 - pre výkony 2x 200 kW / 2x 250 kW / 2x 300 kW - DN80	7736604090	1.757,00
Výmenník s izoláciou pre kaskádu KB372	 - DN65, pre výkony 2x 75 kW	7736604082	4.645,00
Výmenník s izoláciou pre kaskádu KB372	 - DN65, pre výkony 2x 100 kW	7736604083	4.895,00
Výmenník s izoláciou pre kaskádu KB372	 - DN65, pre výkony 2x 150 kW	7736604084	5.411,00
Výmenník s izoláciou pre kaskádu KB372	 - DN80, pre výkony 2x 200 kW	7736604085	6.377,00

1 Kondenzačné kotly

Typ	Popis	Objednávacie číslo	Cena v EUR (bez DPH)
Výmenník s izoláciou pre kaskádu KB372	 - DN80, pre výkony 2x 200 kW	7736604086	7.053,00
Výmenník s izoláciou pre kaskádu KB372	 - DN80, pre výkony 2x 300 kW	7736604087	9.665,00

1 Kondenzačné kotly

Logano plus KB372

		Veľkosť kotla (výkon v kW)						
		Jednotka	75	100	150	200	250	300
Menovité tepelné zaťaženie [Qn(Hi)] ¹⁾	Max.	kW	70,8	95,1	142,9	189,9	237,9	285,7
	Min.	kW	15,8	15,8	23,8	34,5	39,6	47,6
Menovité tepelné zaťaženie [Pn 80/60] ¹⁾ pri teplotnom spáde 80/60°C, mod. 1:6 (75 kW 1:4,5)	Max.	kW	69,4	93,0	139,8	186,1	232,9	280,0
	Min.	kW	15,5	15,5	23,2	33,7	38,8	46,7
Menovité tepelné zaťaženie [Pn 50/30] ¹⁾ pri teplotnom spáde 50/30°C, mod. 1:6 (75 kW 1:4,5)	Max.	kW	75,0	100	150	200	250	300
	Min.	kW	17,2	17,2	25,7	37,3	42,9	51,4
Stupeň účinnosti kotla pri maximálnom výkone a teplotnom spáde 80/60°C		%	98,0	97,8	97,8	98,0	97,9	98,0
Stupeň účinnosti kotla pri maximálnom výkone a teplotnom spáde 50/30°C		%	105,9	105,2	105,0	105,3	105,1	105,0
Normovaný stupeň využitia pri vykurovacej krivke 75/60°C		%	106,9	106,5	106,5	106,6	106,4	106,4
Normovaný stupeň využitia pri vykurovacej krivke 40/30°C		%	109,3	109,1	109,5	109,5	109,4	109,4
Spotreba tepla v pohotovostnom režime pri nadmernej teplote 30/50°C		%	0,23/0,48	0,17/0,36	0,13/0,27	0,12/0,25	0,11/0,22	0,10/0,21
Vykurovací okruh								
Objem vody vo vykurovacom kotle [V]		l	18,2	18,2	23,4	33,6	38,8	44,0
Strata tlaku na strane vody pri Δt 15 K		mbar	27,8	49,5	53,5	46,5	46,1	43,4
Maximálna teplota výstupu pri vykurovacej prevádzke/prevádzke teplej vody (závisí od nainštalovaného regulátora Logamatic 5000/Logamatic EMS plus)		°C	95/85	95/85	95/85	95/85	95/85	95/85
Hranica istenia/bezpečnostný obmedzovač teploty [Tmax] ¹⁾		°C	110	110	110	110	110	110
Maximálny povolený prevádzkový tlak [PMS] ¹⁾		bar	6	6	6	6	6	6
Maximálny teplotný rozdiel medzi výstupom a spätočkou	Plné zaťaženie	K	50	50	50	50	50	50
	Čiastočné zaťaženie	K	59	59	59	59	59	59
Max. povolený objemový prietok cez kotol ²⁾		l/h	8060	10750	16120	21500	26860	32230
Hodnoty spalín								
Množstvo kondenzátu v prípade zemného plynu G20, 40/30°C		l/h	8,2	9,6	13,6	20,2	24,1	29,2
Hmotnostný prietok spalín 80/60°C	Plné zaťaženie	g/s	32,5	43,1	63,6	84,1	110,2	129,4
	Čiastočné zaťaženie	g/s	7,1	7,1	10,6	14,4	17,3	22,2
Hmotnostný prietok spalín 50/30°C	Plné zaťaženie	g/s	31,8	42,1	62,7	82,3	106,9	125,7
	Čiastočné zaťaženie	g/s	6,8	6,8	10	12,7	16,3	20,8
Teplota spalín 80/60°C	Plné zaťaženie	°C	64	68	67	65	67	68
	Čiastočné zaťaženie	°C	57	57	57	56	56	56
Teplota spalín 50/30°C	Plné zaťaženie	°C	41	46	45	45	46	46
	Čiastočné zaťaženie	°C	30	31	30	30	31	30
Obsah CO ₂ , zemný plyn	Plné zaťaženie	%	9,2	9,2	9,2	9,2	9,2	9,2
	Čiastočné zaťaženie	%	9,2	9,2	9,2	9,2	9,2	9,2
Normovaný emisný faktor (EN15502) CO		mg/kWh	16	16	18	18	15	17
Normovaný emisný faktor (EN15502) NO _x		mg/kWh	45	54	38	40	36	39
Normovaný emisný faktor (DIN4702-T8, pre Nemecko) NO _x		mg/kWh	44	49	-	-	-	-

Logano plus KB372

	Jednotka	Veľkosť kotla (výkon v kW)						
		75	100	150	200	250	300	
Zvyškový dopravný tlak ventilátora (systém odvádzania spalín a prívodu spaľovacieho vzduchu)	Pa	150	150	150	150	150	150	
Maximálny tlak v kotle 2 (mimo prevádzky), keď kotol 1 pracuje pri plnom zaťažení (pretlaková kaskáda)	Pa	100	100	100	100	100	100	
Zariadenie na odvod spalín								
Trieda teploty, ktorú treba aplikovať Zariadenie na odvod spalín podľa EN 1433		≥T120	≥T120	≥T120	≥T120	≥T120	≥T120	
Trieda tlaku, ktorú treba aplikovať Zariadenie na odvod spalín podľa EN 1433		H1,P1	H1,P1	H1,P1	H1,P1	H1,P1	H1,P1	
Trieda tlaku, ktorú treba aplikovať Spojovací kus podľa EN 1433	-	H1, P1 s dodatočnou mech. stabilitou proti tlakovým rázom do 5000 Pa						
Trieda odolnosti voči kondenzátu, ktorú treba aplikovať Zariadenie na odvod spalín podľa EN 1433	-	W	W	W	W	W	W	
Trieda odolnosti voči korózii, ktorú treba aplikovať Zariadenie na odvod spalín podľa EN 1433	-	≥ 2	≥ 2	≥ 2	≥ 2	≥ 2	≥ 2	
Trieda odolnosti voči vznieteniu sadzí, ktorú treba aplikovať Zariadenie na odvod spalín podľa EN 1433	-	G, O	G, O	G, O	G, O	G, O	G, O	
Max. povolený spätný prúd spalín pri veterných podmienkach	%	10	10	10	10	10	10	
Maximálna povolená teplota spaľovacieho vzduchu	°C	35	35	35	35	35	35	
Druh konštrukcie (podľa pravidiel DVGW)		Prevádzka závislá od vzduchu v priestore: B23P. Prevádzka nezávislá od vzduchu v priestore: C13, C33, C53, C63, C83, C93						
Údaje o elektrickej časti								
Druh elektrickej ochrany	-	IPX0D	IPX0D	IPX0D	IPX0D	IPX0D	IPX0D	
Napájacie napätie/frekvencia	V/Hz	230/50	230/50	230/50	230/50	230/50	230/50	
Elektrický príkon [P(e)] ¹⁾	Plné zaťaženie	W	83	156	250	234	298	336
	Čiastočné zaťaženie	W	28	28	40	42	41	48
Ochrana proti zásahu elektrickým prúdom	-	Trieda ochrany 1						
Max. povolené istenie kotla (s regulátorom Logamatic 5000)	A	10	10	10	10	10	10	
Max. povolené istenie kotla (s regulátorom Logamatic MC110)	A	6,3	6,3	6,3	6,3	6,3	6,3	
Rozmery a hmotnosť kotla								
Montážne rozmery: šírka x hĺbka x výška	mm	670 x 481 x 1470		670 x 782 x 1470	670 x 994 x 1470			
Celková hmotnosť	kg	124	124	180	210	240	272	
Hmotnosť (bez plášťa)	kg	100	100	128	154	173	194	
Minimálna prepravná hmotnosť	kg	90	90	117	139	158	178	



1) Údaje [xxx] zodpovedajú symbolom a vzorcom uvedeným na typovom štítku

2) Treba zabezpečiť vhodným dimenzovaním zariadenia a zodpovedá minimálnemu teplotnému rozdielu 8 K medzi výstupom a spätočkou.

1 Kondenzačné kotly

Komínové sady pre kotly Logano plus KB372

Komínové príruby - plast

Typ		Popis	Objednávacie číslo	Cena v EUR (bez DPH)
Príruba RLU		- materiál: plast - DN110, pre KB372 75-150 kW	7736602650	220,00
Príruba RLU		- materiál: plast - DN110, pre KB372 200-300 kW	7736602651	170,00



Logamax plus KB472

1 Kondenzačné kotly

Logano plus KB472

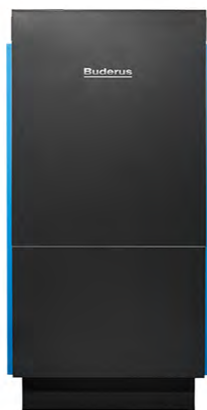













Výhody zariadenia







- kompaktný stacionárny plynový kondenzačný kotol s hliníkovým výmenníkom tepla
- vysoký normovaný stupeň využitia (98,1% (Hs)/109,5% (Hi))
- veľmi tichá prevádzka vďaka použitiu predzmiešavacieho horáka (dodatočná protihlukové opatrenia nie sú potrebné)
- žiadne požiadavky na minimálny prietok vykurovacej vody kotlom
- kompaktná konštrukcia, nízka hmotnosť a malá potreba miesta po inštalácii

Typ	Popis	Objednávacie číslo	Cena v EUR (bez DPH)
Logano plus KB472 350	- výkon 350 kW, pravé prevedenie	7736606349	19.990,00
Logano plus KB472 400	- výkon 400 kW, pravé prevedenie	7736606350	21.640,00
Logano plus KB472 500	- výkon 500 kW, pravé prevedenie	7736606351	23.790,00
Logano plus KB472 350	- výkon 350 kW, ľavé prevedenie	7736606352	19.990,00
Logano plus KB472 400	- výkon 400 kW, ľavé prevedenie	7736606353	21.640,00
Logano plus KB472 500	- výkon 500 kW, ľavé prevedenie	7736606354	23.790,00

Výkon	Výška (mm)	Šírka (mm)	Hĺbka (mm)	Hmotnosť (kg)
350	1670	755	1883	336
400	1670	755	1883	336
500	1670	755	2048	384

Príslušenstvo				
Typ		Popis	Objednávacie číslo	Cena v EUR (bez DPH)
Poistný ventil		- 3,0 bar	7736606044	539,00
Poistný ventil		- 4,0 bar	7736606045	1.047,00
Poistný ventil		- 5,0 bar	7736606046	1.077,00
Poistný ventil		- 6,0 bar	7736606047	1.077,00
Kaskádová sada s motorickými klapkami		- DN 100 - pre výkony 2x 350 kW až 2x 500 kW	7736606469	6.325,00
Kaskádová sada s čerpadlami		- DN 100 - pre výkon 2x 350 kW	7736606470	13.380,00
Kaskádová sada s čerpadlami		- DN 100 - pre výkon 2x 400 kW	7736606471	13.292,00
Kaskádová sada s čerpadlami		- DN 100 - pre výkon 2x 500 kW	7736606472	14.493,00
Výmenník s izoláciou pre kaskádu KB472		- DN125, pre výkony 2x 350 kW	7736606473	11.697,00
Výmenník s izoláciou pre kaskádu KB472		- DN125, pre výkony 2x 400 kW	7736606474	12.203,00
Výmenník s izoláciou pre kaskádu KB472		- DN125, pre výkony 2x 500 kW	7736606475	12.625,00
Hydraulická výhybka pre kaskádu KB472		- pre výkony 2x350 kW - 2x 500 kW - DN125	7736606476	4.239,00

1 Kondenzačné kotly

Typ	Popis	Objednávacie číslo	Cena v EUR (bez DPH)
Set pripojenia pre AAS	 <p>- AAS2 Prípojka 2" pre expanznú nádrž</p>	8732948018	110,00
Poistná sada pre KB472	 <p>- s manometrom a automatickým odvzdušňovaním, s izoláciou - bezpečnostné ventily 3, 4, 5 alebo 6 barov (nie sú súčasťou dodávky) - vyžaduje sa 1x obmedzovač maximálneho tlaku resp. 2x obmedzovač maximálneho tlaku, ak sa vynechá separačná nádoba, obmedzovač maximálneho tlaku nie je súčasťou dodávky - nie je potrebný obmedzovač minimálneho tlaku ani STB (bezpečnostný obmedzovač teploty).</p>	8732948102	610,00
Prepravná podložka		8732952571	139,00
Čistič kondenzátnej vane		8732952606	162,00
Vzduchový filter 350 - 500 kW		8732957340	616,00
Obmedzovač max. tlaku DSH 143 F001	 <p>- pre kotlovú zabezpečovaciú armatúrnu skupinu</p>	81855160	578,00
Regulátor tlaku plynu FRS 507	 <p>- Rp ¾</p>	8718577663	264,00
Regulátor tlaku plynu FRS 510	 <p>- Rp ½</p>	8718577664	276,00
Regulátor tlaku plynu FRS 515	<p>- Rp 1½</p>	8718577665	391,00

Logano plus KB472

Rozmery a pripojenia Logano plus KB472

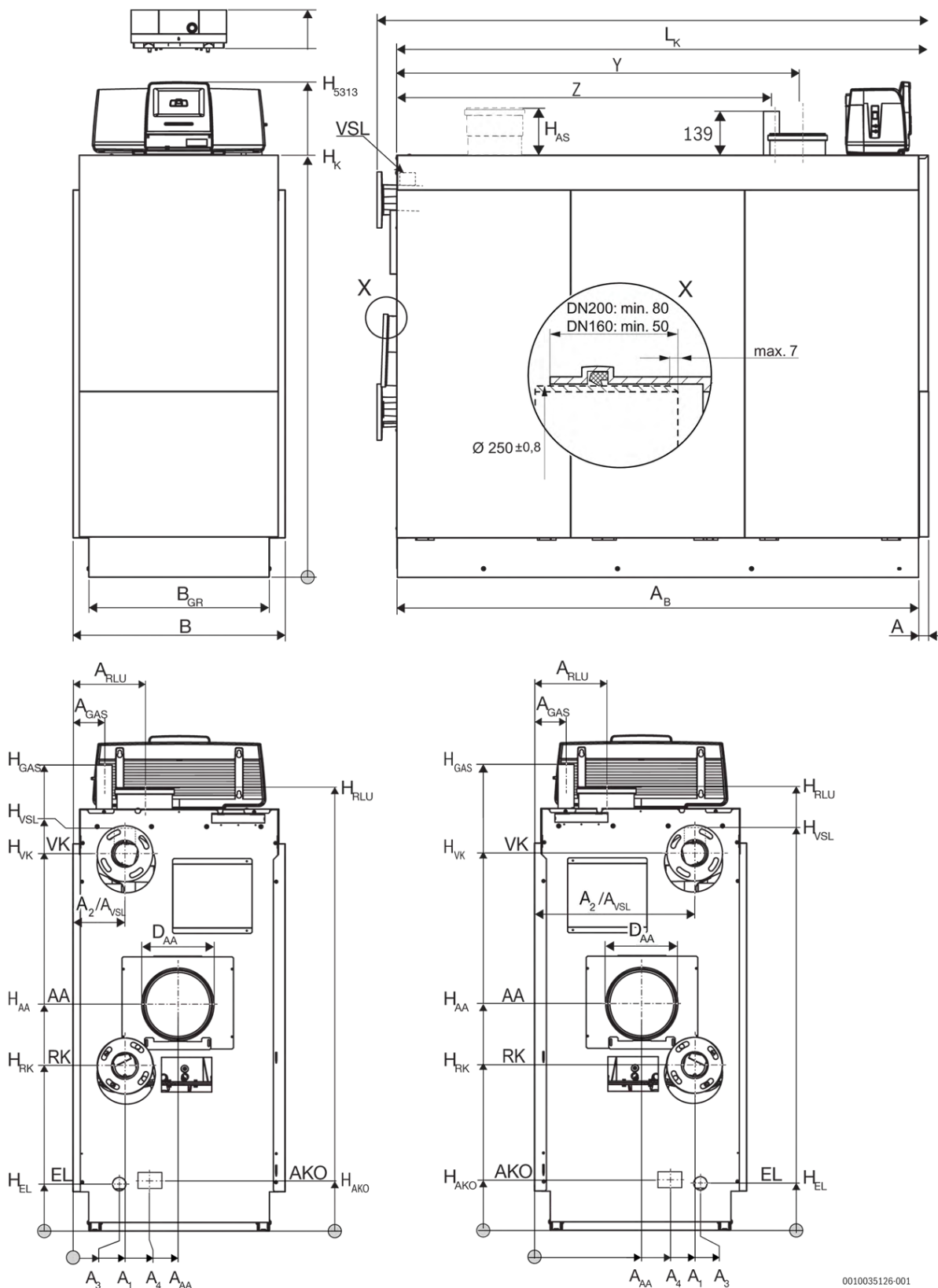

0010035126-001

1 Kondenzačné kotly

Logano plus KB472

Rozmery a pripojenia Logano plus KB472

	Jednotka	Veľkosť kotla (výkon v kW)					
		350 ¹⁾	350 ²⁾	400 ¹⁾	400 ²⁾	500 ¹⁾	500 ²⁾
Dĺžka L	mm	1903	1903	1903	1903	2088	2088
Dĺžka L _K	mm	1832	1832	1832	1832	2017	2017
Šírka B	mm	803	803	803	803	803	803
Šírka B _{GR}	mm	684	684	684	684	684	684
Rozmer A _B	mm	1880	1880	1880	1880	1968	1968
Odstup A	mm	50	50	50	50	50	50
Výška V _O	mm	1582	1582	1582	1582	1582	1582
Výška H _{AA}	mm	855	855	855	855	855	874
Rozmer A _{AA}	mm	396	406	396	406	396	406
Výška H _{AKO}	mm	171	171	171	171	171	171
Rozmer A ₄	mm	267	277	267	277	267	277
Výška H _{EL}	mm	177	177	177	177	177	177
Rozmer A ₃	mm	175	632	175	632	175	632
Výška H _{RLU}	mm	1662	1662	1662	1662	1662	1662
Rozmer A _{RLU}	mm	282	282	282	282	282	282
Výška H _{VK}	mm	1414	1414	1414	1414	1414	1414
Rozmer A ₂ /A _{VSL}	mm	196	605	196	605	196	605
Výška H _{VSL}	mm	1480	1480	1480	1480	1480	1480
Výška H _{RK}	mm	620	620	620	620	620	620
Rozmer A ₁	mm	196	605	196	605	196	605
Rozmer A _{GAS}	mm	1670	1670	1670	1670	1670	1670
Výška H _{GAS}	mm	1772	1772	1772	1772	1772	1772
Vnútorň vývod spalín Ø AA	mm	251 +1,2/-0,5	251 +1,2/-0,5	251 +1,2/-0,5	251 +1,2/-0,5	251 +1,2/-0,5	251 +1,2/-0,5
Prípojka RLU	mm	200 ± 0,5	200 ± 0,5	200 ± 0,5	200 ± 0,5	200 ± 0,5	200 ± 0,5
Prípojka výstupu a späťochy	DN/mm	100	100	100	100	100	100
Prípojka Ø VSL	Cól	R 2"	R 2"	R 2"	R 2"	R 2"	R 2"
Prípojka Ø PLYN	Cól	R 2"	R 2"	R 2"	R 2"	R 2"	R 2"
Prípojka kondenzátu	Cól (DN/mm)	¾" (DN20)	¾" (DN20)	¾" (DN20)	¾" (DN20)	¾" (DN20)	¾" (DN20)
Výška ₅₃₁₃	mm	1822	1822	1822	1822	1822	1822
Výška _{MC110}	mm	1724	1724	1724	1724	1724	1724

1) Pravé vyhotovenie

2) Ľavé vyhotovenie

Logano plus KB472

		Jednotka	Veľkosť kotla (výkon - počet článkov)		
			350-9	400-9	500-11
Menovité tepelné zaťaženie [Qn(Hi)] ¹⁾	Max.	kW	333,33	388,6	476,2
	Min.	kW	64,8	64,8	79,4
Menovité tepelné zaťaženie [Pn 80/60] ¹⁾ pri teplotnom spáde 80/60°C, mod. 1:6 (75 kW 1:4,5)	Max.	kW	326,7	380,6	466,7
	Min.	kW	63,5	63,5	77,8
Menovité tepelné zaťaženie [Pn 50/30] ¹⁾ pri teplotnom spáde 50/30°C, mod. 1:6 (75 kW 1:4,5)	Max.	kW	350	408	500
	Min.	kW	68,0	68,0	83,5
Stupeň účinnosti kotla pri maximálnom výkone a teplotnom spáde 80/60°C		%	98,0	98,0	98,0
Stupeň účinnosti kotla pri maximálnom výkone a teplotnom spáde 50/30°C		%	105,0	105,0	105,0
Normovaný stupeň využitia pri vykurovacej krivke 75/60°C		%	106,5	106,5	106,5
Normovaný stupeň využitia pri vykurovacej krivke 40/30°C		%	109,5	109,5	109,5
Spotreba tepla v pohotovostnom režime pri nadmernej teplote 30/50°C		%	0,12/0,26	0,11/0,23	0,09/0,20
Max. možná nadm. výška inštalácie kotla		m	1200	1200	1200
Vykurovací okruh					
Objem vody vo vykurovacom kotle [V]		l	54,4	54,4	64,8
Strata tlaku na strane vody pri Δt 15 K		mbar	50	50	50
Maximálna teplota výstupu pri vykurovacej prevádzke/prevádzke teplej vody (závisí od nainštalovaného regulátora Logamatic 5000/Logamatic EMS plus)		°C	95 (85)	95 (85)	95 (85)
Hranica istenia/bezpečnostný obmedzovač teploty [Tmax] ¹⁾		°C	110	110	110
Maximálny povolený prevádzkový tlak [PMS] ¹⁾		bar	6	6	6
Maximálny teplotný rozdiel medzi výstupom a spätičkou	Plné zaťaženie	K	50	50	50
	Čiastočné zaťaženie	K	59	59	59
Max. povolený objemový prietok cez kotol ²⁾		l/h	37625	43000	53750
Hodnoty spalín					
Množstvo kondenzátu v prípade zemného plynu G20, 40/30°C		l/h	31,5	36,2	45,2
Hmotnostný prietok spalín 80/60°C	Plné zaťaženie	g/s	153,5	178,9	219,3
	Čiastočné zaťaženie	g/s	29,9	29,9	36,6
Hmotnostný prietok spalín 50/30°C	Plné zaťaženie	g/s	149,4	174,2	213,5
	Čiastočné zaťaženie	g/s	29,1	29,1	35,6
Teplota spalín 80/60°C	Plné zaťaženie	°C	68	68	70
	Čiastočné zaťaženie	°C	58	58	58
Teplota spalín 50/30°C	Plné zaťaženie	°C	46	46	46
	Čiastočné zaťaženie	°C	32	32	32
Obsah CO ₂ , zemný plyn	Plné zaťaženie	%	9,2	9,2	9,2
	Čiastočné zaťaženie	%	9,2	9,2	9,2
Normovaný emisný faktor (EN15502) CO		mg/kWh	6	6,3	3,1
Normovaný emisný faktor (EN15502) NO _x		mg/kWh	33	33,4	36,7
Zvyškový dopravný tlak ventilátora (systém odvádzania spalín a prívodu spaľovacieho vzduchu)		Pa	200	200	200
Max. tlak v kotle 2 (mimo prevádzky), ak kotol 1 pracuje s plným zaťažením (pretlaková kaskáda)		Pa	50	50	50
Systém odvádzania spalín					
Trieda teploty, ktorú treba aplikovať Zariadenie na odvod spalín podľa EN 1433		-	≥T120	≥T120	≥T120
Trieda tlaku, ktorú treba aplikovať Zariadenie na odvod spalín podľa EN 1433		-	H1,P1	H1,P1	H1,P1
Trieda tlaku, ktorú treba aplikovať Spojovací kus podľa EN 1433		-	H1, P1 s dodatočnou mech. stabilitou proti tlakovým rázom do 5000 Pa		
Trieda odolnosti voči kondenzátu, ktorú treba aplikovať Zariadenie na odvod spalín podľa EN 1433		-	W	W	W

1 Kondenzačné kotly

Logano plus KB472

	Jednotka	Veľkosť kotla (výkon - počet článkov)			
		350-9	400-9	500-11	
Trieda odolnosti voči korózii, ktorú treba aplikovať Zariadenie na odvod spalín podľa EN 1433	-	≥ 2	≥ 2	≥ 2	
Trieda odolnosti voči vznieteniu sadzí, ktorú treba aplikovať Zariadenie na odvod spalín podľa EN 1433	-	G, O	G, O	G, O	
Max. povolený spätný prúd spalín pri veterných podmienkach	%	10	10	10	
Maximálna povolená teplota spaľovacieho vzduchu	°C	35	35	35	
Druh konštrukcie (podľa pravidiel DVGW)	Prevádzka závislá od vzduchu v priestore: B _{23P} . Prevádzka nezávislá od vzduchu v priestore: C ₁₃ , C ₃₃ , C ₅₃ , C ₆₃ , C ₈₃ , C ₉₃				
Údaje o elektrickej časti					
Druh elektrickej ochrany	-	IPX0D	IPX0D	IPX0D	
Napájacie napätie/frekvencia	V/Hz	230/50	230/50	230/50	
Elektrický príkon [P(El)] ¹⁾	Plné zaťaženie	W	327	452	486
	Čiastočné zaťaženie	W	46	46	47
Ochrana proti zásahu elektrickým prúdom	-	Trieda ochrany 1			
Max. povolené istenie kotla (s regulátorom Logamatic 5000)	A	10	10	10	
Max. povolené istenie kotla (s regulátorom Logamatic MC110)	A	6,3	6,3	6,3	
Rozmery a hmotnosť kotla					
Montážne rozmery: šírka x hĺbka x výška (bez balenia)	mm	755 x 1883 x 1670		755 x 2048 x 1670	
Prepravné rozmery: šírka x hĺbka x výška (s balením)	mm	800 x 1913 x 1826		800 x 2156 x 1826	
Montážne rozmery: šírka x hĺbka x výška (minimálne)	mm	755 x 1278 x 1558		755 x 1463 x 1558	
Celková hmotnosť	kg	366	336	384	
Hmotnosť (bez plášťa)	kg	280	280	320	
Minimálna prepravná hmotnosť	kg	244	244	278	

1) Údaje [xxx] zodpovedajú symbolom a vzorcom uvedeným na typovom štítku

2) Zobrazenie zaťaženia na displeji zodpovedá otáčkam ventilátora v percentách a nie modulácii v percentách.



Logano plus GB402

1 Kondenzačné kotly

Logano plus GB402













Rozsah dodávky

- optimalizované prúdenie vody pre odolnú a efektívnu prevádzku
- normovaná využiteľnosť až 110 % (Hi)
- bez minimálneho množstva cirkulujúcej vody
- znížený odber prúdu a nižšie emisie a spotreba paliva vďaka veľkému rozsahu modulácie 20 ... 100 %
- integrovaný systém kontroly ventilov

Typ	Popis	Objednávacie číslo	Cena v EUR (bez DPH)
Logano plus GB402-395	- výkon 395 kW	7736603574	23.021,00
Logano plus GB402-470	- výkon 470 kW	7736603575	26.891,00
Logano plus GB402-545	- výkon 545 kW	7736603576	30.752,00
Logano plus GB402-620	- výkon 620 kW	7736603577	32.946,00









Výkon	Výška (mm)	Šírka (mm)	Hĺbka (mm)	Priemer spalinovodu (mm)	Hmotnosť (kg)
395	1533	845/938*	1868/1774*	250	435
470	1533	845/938*	1868/1774*	250	462
545	1533	845/938*	1868/1774*	250	490
620	1533	845/938*	1868/1774*	250	517

* Regulácia napravo

Príslušenstvo			
Typ	Popis	Objednávacie číslo	Cena v EUR (bez DPH)
Plynový kohút 2"	- plynový kohút s protipožiarnym ventilom	80268040	323,00
Kompenzátor SG-11	- PN16	83083020	325,00
Poistná sada KSS	 - sada obsahuje: odvzdušňovač, manometer a pripojenia pre poistný ventil a držiak armatúr	8718572719	752,00
Poistná sada KSS	 - držiak armatúr s ... $\frac{3}{4}$ a pripojenia pre 2 obmedzovače tlaku	8718572302	471,00
Uzatvárací ventil	 - na výstup/spiatiočku vykurovacieho kotla, PN6/10/16	80511100	352,00
Odkalovač - obyčajný	 - DN80	80950114	146,00
Odkalovač - jemný	 - DN80	80950214	187,00
Kompenzátor	 - DN80, pre výstup a spiatiočku z kotla	82357032	639,00
Regulátor tlaku plynu FRS 505	 - Rp $\frac{1}{2}$	8718577662	246,00
Regulátor tlaku plynu FRS 507	 - Rp $\frac{3}{4}$	8718577663	264,00
Regulátor tlaku plynu FRS 510	 - Rp $\frac{1}{2}$	8718577664	276,00
Regulátor tlaku plynu FRS 515	- Rp $1\frac{1}{2}$	8718577665	391,00
Obmedzovač max. tlaku DSH 143 F001	 - pre kotlovú zabezpečovaciu armatúrnu skupinu	81855160	578,00
Skupina zber. potrubia pre pripojenie 2 kotlov GB402	 - pre pripojenie dvoch kotlov GB402	7736613101	5.226,00

1 Kondenzačné kotly

Typ	Popis	Objednávacie číslo	Cena v EUR (bez DPH)
Hydraulická výhybka ku kaskádovej sade	- pre pripojenie k kaskádovému zberaču	7736613102	2.244,00
Sada s výmenníkom ku kaskádovej sade	- 600 kW	7736613111	13.660,00
Sada s výmenníkom ku kaskádovej sade	- 675 kW	7736613110	13.802,00
Sada s výmenníkom ku kaskádovej sade	- 750 kW	7736613109	13.837,00
Sada s výmenníkom ku kaskádovej sade	- 825 kW	7736613108	14.442,00
Sada s výmenníkom ku kaskádovej sade	- 900 kW	7736613107	15.803,00
Sada s výmenníkom ku kaskádovej sade	- 975 kW	7736613106	15.933,00
Sada s výmenníkom ku kaskádovej sade	- 1050 kW	7736613105	16.265,00
Sada s výmenníkom ku kaskádovej sade	- 1125 kW	7736613104	16.869,00
Sada s výmenníkom ku kaskádovej sade	- 1240 kW	7736613103	17.478,00
Sada prírub SL333	- na pripojenie výmenníkov k rozvodom	81350252	58,00

Typ	Popis	Objednávacie číslo	Cena v EUR (bez DPH)
Motorická komínová klapka	 - DN 250	7738300733	1.802,00
Neutralizačné zariadenie NE0.1	 - neutralizačné zariadenie	7747308199	478,00
Neutralizačné NE 1.1	 - neutralizačné zariadenie	7747300113	816,00
Neutralizačné zariadenie NE2.0	Zariadenie na neutralizáciu kondenzátu s automatickým riadením obsahuje: <ul style="list-style-type: none"> - plastovú nádrž s neutralizátorom - čerpadlo s plavákovým spínačom s výtl. výškou 2 m - granulát - diódy pre poruchu a dopĺňanie granulátu - možnosť posunutia signálu, napr. na DDC 	7747300083	1.625,00
Náplň do NE	 -10 kg nádoba	7115120	137,00
Redukcia pripojenia kotla GB402	- DN 250 → DN 200	8718572278	144,00
Kaskádový spalinový zberač pre 2 x GB402	 - DN300	7736613112	5.363,00
Kaskádový spalinový zberač pre 2 x GB402	 - DN350	7736613113	6.744,00
Kaskádový spalinový zberač pre 2 x GB402	 - DN400	7736613114	7.053,00
Kaskádový spalinový zberač pre 2 x GB402	 - DN500	7736613115	7.869,00

1 Kondenzačné kotly

Komínové sady pre Logano plus GB402

Komínové príruby - plast

Typ	Popis	Objednávacie číslo	Cena v EUR (bez DPH)
Príruba RLU	- materiál: plast - DN 200, pre GB402	8718572887	96,00



Logano plus SB625 / SB745

1 Kondenzačné kotly

Logano plus SB625



Rozsah dodávky

- vysoký normovaný stupeň využitia (do 109%) a vysoká úspora energie
- všetky vykurovacie plochy a časti konštrukcie prichádzajúce do styku s kondenzátorom sú vyrobené z ušľachtilej ocele
- nízke hodnoty škodlivých emisií v dôsledku použitia trojtrahovej konštrukcie vedenia spalín a malé objemové zaťaženia spaľovacej komory

Typ	Popis	Objednávacie číslo	Cena v EUR (bez DPH)
Logano plus SB625-145	- výkon 145 kW	7736603227	13.715,00
Logano plus SB625-185	- výkon 185 kW	7736603228	14.335,00
Logano plus SB625-240	- výkon 240 kW	7736603229	17.643,00
Logano plus SB625-310	- výkon 310 kW	7736603230	18.088,00
Logano plus SB625-400	- výkon 400 kW	7736603231	19.243,00
Logano plus SB625-510	- výkon 510 kW	7736603232	23.692,00
Logano plus SB625-640	- výkon 640 kW	7736603233	24.088,00

Výkon	Výška s regulátorom (mm)	Šírka (mm)	Dĺžka (mm)	Priemer spalínovodu (mm)	Hmotnosť (kg)
145	1376	900	1816	183	613
185	1376	900	1816	183	620
240	1408	970	1845	203	685
310	1408	970	1845	203	705
400	1612	970	1845	253	953
510	1770	1100	1980	303	1058
640	1770	1100	1980	303	1079

Logano plus SB745













Rozsah dodávky



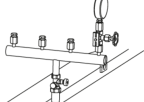

- najkompaktnejší vo svojej výkonovej triede
- vynikajúca energetická výťažnosť
- kompletne opláštená a izolovaná dodávka
- normovaná využiteľnosť až 110 %
- pohotovostné straty < 0,2 %
- kondenzačný kotol Logano plus SB745 sa môže podľa výberu prevádzkovať s plynom alebo vykurovacím olejom s nízkym obsahom síry

Typ	Popis	Objednávacie číslo	Cena v EUR (bez DPH)
Logano plus SB745-800	- výkon 800 kW	7736603256	39.504,00
Logano plus SB745-1000	- výkon 1000 kW	7736603257	46.999,00
Logano plus SB745-1200	- výkon 1200 kW	7736603258	53.422,00

Výkon	Výška s regulátorom (mm)	Šírka (mm)	Dĺžka (mm)	Priemer spalinovodu (mm)	Hmotnosť (kg)
800	2014	960	2545	253	1510
1000	2192	1040	2580	303	1760
1200	2192	1040	2580	303	1790

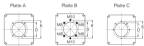
1 Kondenzačné kotly

Príslušenstvo				
Typ		Popis	Objednávacie číslo	Cena v EUR (bez DPH)
Kábel horáka		- 8 m, pre 2-stupeň, potrebný ku konzole regulačného prístroja, SB625	7079690	30,00
Kábel horáka pre druhý stupeň		- 4,3 m, pre 2-stupeň, pre SB745	7079341	19,00
Kotlová zabezpečovacia armatúrna skupina		- obsahuje: teplomer, manometer s uzáverom a skúšobnou prírubou, ventil s krytom PN6, SB625 - pre výkony 145 - 185 kW, DN65	5584790	1.341,00
Kotlová zabezpečovacia armatúrna skupina		- obsahuje: teplomer, manometer s uzáverom a skúšobnou prírubou, ventil s krytom PN6, SB625 - pre výkony 240 - 310 kW, DN80	5584792	1.356,00
Kotlová zabezpečovacia armatúrna skupina		- obsahuje: teplomer, manometer s uzáverom a skúšobnou prírubou, ventil s krytom PN6, SB625 - pre výkony 400 - 640 kW, DN100	5584794	1.501,00
Držiak armatúr pre SB745 800-1200 kW		- obsahuje manometer s uzáverom a skúšobnou prírubou, ventil a pripojenie, 2 x obmedzovač max. tlaku a 1 x obmedz. min. tlaku	8718583198	816,00
Obmedzovač max. tlaku DSH 143 F001		- pre kotlovú zabezpečovaciu armatúrnu skupinu	81855160	578,00
Obmedzovač min. tlaku DSL 143 F001		- pre kotlovú zabezpečovaciu armatúrnu skupinu	81370440	397,00
Sada bezp. obmedzovača teploty a max. obmedzovača tlaku		- pre kotlovú poistnú skupinu ako náhrada za uvoľňovaciu nádobu	83590310	863,00
Tlmiaca podložka pod kotol		- pre SB 625 s výkonmi 145 - 310 kW	5963880	223,00
Tlmiaca podložka pod kotol		- pre SB 625 s výkonmi 400 kW	5963884	240,00
Tlmiaca podložka pod kotol		- pre SB 625 s výkonmi 510 - 640 kW	5963886	262,00
Pripojovacia doska horáka		- 145-185 kW, otvor pre horák DN140, rozstupová kružnica DN170, skrutky M8/M10, doska A	5431312	165,00

Typ	Popis	Objednávacie číslo	Cena v EUR (bez DPH)
Pripojovacia doska horáka 	- 400 kW, otvor pre horák DN165 rozstupová kružnica DN186, skrutka M10	7057623	170,00
Pripojovacia doska horáka	- 510-640 kW, otvor pre horák DN165 rozstup. kružnica DN186, skrutka M10	7057620	128,00
Pripojovacia doska horáka 	- 240 - 310 kW, otvor pre horák DN160, rozstupová kružnica DN200/300, skrutka M10, doska A	5431315	165,00
Pripojovacia doska horáka	- 510 - 640 kW, otvor pre horák DN270, rozstupová kružnica DN298, skrutka M12, doska A	7057630	134,00
Pripojovacia doska horáka	- 730 - 1850 kW, otvor pre horák DN270 rozstupová kružnica DN 298, skrutka M12, doska A	63029981	255,00
Pripojovacia doska horáka	- 800-1200 kW, otvor pre horák DN220, rozstupová kružnica DN235, skrutka M10, doska A	63039586	682,00
Neutralizačné NE 1.1 		7747300113	816,00
Neutralizačné zariadenie NE2.0 	Zariadenie na neutralizáciu kondenzátu s automatickým riadením obsahuje: <ul style="list-style-type: none"> - plastovú nádrž s neutralizátorom - čerpadlo s plavákovým spínačom s výtl. výškou 2 m - granulát - diódy pre poruchu a dopĺňanie granulátu - možnosť posunutia signálu, napr. na DDC 	7747300083	1.625,00
Náplň do NE 	-10 kg nádoba	7115120	137,00

Nízkoteplotné liatinové kotly

Obsah	Strana
Logano GE515	2-002
Logano GE615	2-007

2 Nízkoteplotné liatinové kotly



Logano GE515

Logano GE515 - Ecostream



Rozsah dodávky

- vodou chladená spaľovacia komora s malým objemovým zaťažením
- vhodný pre vykurovací olej EL podľa DIN 51603, zemný plyn, kvapalný plyn, repkový olej alebo bioplyn, ako aj pre všetky olejové a plynové horáky podľa EN 267, EN 676 alebo so značkou CE
- možnosť voľby dodania kotla v rozobratom alebo zmontovanom stave
- jednoduché čistenie kotla spredu umožňujú veľké výkonné dvere otvárajúce sa podľa potreby doľava alebo doprava

Typ	Popis	Objednávacie číslo	Cena v EUR (bez DPH)
Logano GE515-240	- výkon 240 kW - dodávka horáka: rozobratý - počet článkov: 7	30002565	7.707,00
Logano GE515-295	- výkon 295 kW - dodávka horáka: rozobratý - počet článkov: 8	30002566	8.375,00
Logano GE515-350	- výkon 350 kW - dodávka horáka: rozobratý - počet článkov: 9	30002567	9.145,00
Logano GE515-400	- výkon 400 kW - dodávka horáka: rozobratý - počet článkov: 10	30002568	9.762,00
Logano GE515-455	- výkon 455 kW - dodávka horáka: rozobratý - počet článkov: 11	30002569	10.389,00
Logano GE515-510	- výkon 510 kW - dodávka horáka: rozobratý - počet článkov: 12	30002570	10.806,00

Výkon	Výška s regulátorom (mm)	Šírka (mm)	Dĺžka (mm)	Priemer spalínovodu (mm)	Hmotnosť (kg)
240	1556	980	1580	250	1270
295	1556	980	1750	250	1430
350	1556	980	1920	250	1590
400	1556	980	2090	250	1753
455	1556	980	2260	250	1900
510	1556	980	2430	250	2060

2 Nízko-teplotné liatinové kotly

Logano GE515 - Ecostream











Rozsah dodávky









- vodou chladená spaľovacia komora s malým objemovým zaťažením
- vhodný pre vykurovací olej EL podľa DIN 51603, zemný plyn, kvapalný plyn, repkový olej alebo bioplyn, ako aj pre všetky olejové a plynové horáky podľa EN 267, EN 676 alebo so značkou CE
- možnosť voľby dodania kotla v rozobratom alebo zmontovanom stave
- jednoduché čistenie kotla spredu umožňujú veľké výkonné dvere otvárajúce sa podľa potreby doľava alebo doprava

Typ	Popis	Objednávacie číslo	Cena v EUR (bez DPH)
Logano GE515-240	- výkon 240 kW - dodávka horáka: zmontovaný - počet článkov: 7	30002559	8.377,00
Logano GE515-295	- výkon 295 kW - dodávka horáka: zmontovaný - počet článkov: 8	30002560	9.005,00
Logano GE515-350	- výkon 350 kW - dodávka horáka: zmontovaný - počet článkov: 9	30002561	9.715,00
Logano GE515-400	- výkon 400 kW - dodávka horáka: zmontovaný - počet článkov: 11	30002562	10.378,00
Logano GE515-455	- výkon 455 kW - dodávka horáka: zmontovaný - počet článkov: 11	30002563	11.046,00
Logano GE515-510	- výkon 510 kW - dodávka horáka: zmontovaný - počet článkov: 12	30002564	11.527,00

Výkon	Výška s regulátorom (mm)	Šírka (mm)	Dĺžka (mm)	Priemer spalinovodu (mm)	Hmotnosť (kg)
240	1556	980	1580	250	1270
295	1556	980	1750	250	1430
350	1556	980	1920	250	1590
400	1556	980	2090	250	1753
455	1556	980	2260	250	1900
510	1556	980	2430	250	2060

Príslušenstvo			
Typ	Popis	Objednávacie číslo	Cena v EUR (bez DPH)
Návarová príruha	- štvorhranná pre výstup a vstup, oceľová PN6, redukovaná na DN65	661354	46,00
Návarová príruha	- štvorhranná pre výstup a vstup, oceľová PN6, redukovaná na DN80	661356	46,00
Návarová príruha	- štvorhranná pre výstup a vstup, oceľová PN6, redukovaná na DN100	661358	46,00
Obmedzovač max. tlaku DSH 143 F001	 - pre kotlovú zabezpečovaciu armatúrnu skupinu	81855160	578,00
Obmedzovač min. tlaku DSL 143 F001	 - pre kotlovú zabezpečovaciu armatúrnu skupinu	81370440	397,00
Sada bezp. obmedzovača teploty a max. obmedzovača tlaku	- pre kotlovú poistnú skupinu ako náhrada za uvoľňovaciu nádobu	83590310	863,00
Škrtiaca klapka pre hydraulické oddelenie pri kaskáde kotlov	 - max. hodnoty: 130 °C, 16 bar - komplet so servomotorom DN65	81687206	1.317,00
Škrtiaca klapka pre hydraulické oddelenie pri kaskáde kotlov	 - max. hodnoty: 130 °C, 16 bar - komplet so servomotorom DN80	81687208	1.317,00
Škrtiaca klapka pre hydraulické oddelenie pri kaskáde kotlov	 - max. hodnoty: 130 °C, 16 bar - komplet so servomotorom DN100	81687210	1.729,00
Kotlová poistná skupina	 - s nosníkomarmatúr a poistkou proti nedostatku vody, teplomerom, tlakomerom s uzáverom a skúšobnou prírubou a ventilom s krytkou PN6, DN100	5639210	2.369,00
Kotlová poistná skupina	 - s nosníkomarmatúr a poistenímproti nedostatku vody, teplomerom, tlakomerom s uzáverom a skúšobnou prírubou a ventilom s krytkou PN6, DN100, do 350kW	5639212	1.825,00
Návarová príruha	- kruhová, oceľ PN6, DN100	80652028	38,00
Tlmič hluku spalín	 - DN250	5074550	964,00
Tesniaca manžeta	- potrubia odvodu spalín DN250	54004294	91,00
Tlmič hluku horáka	- veľkosť SH I pre plynový horák	80423102	1.913,00
Tlmič hluku horáka	 - veľkosť SH IIa pre plynový horák	80423104	3.571,00

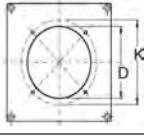
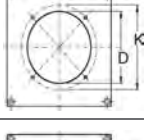
2 Nízkoteplotné liatinové kotly

Typ	Popis	Objednávacie číslo	Cena v EUR (bez DPH)
Čistiaca sada kotla	- pre výkony 240 - 350 kW	83570095	303,00
Čistiaca sada kotla	- pre výkony 400 - 570 kW	83570100	355,00
Tlmiaca podložka	 - pre 240 kW	5093400	339,00
Tlmiaca podložka	 - pre 295 kW	5093402	357,00
Tlmiaca podložka	 - pre 350 kW	5093404	371,00
Tlmiaca podložka	 - pre 400 kW	5093406	441,00
Tlmiaca podložka	 - pre 455 kW	5093408	489,00
Tlmiaca podložka	 - pre 510 kW	5093410	559,00
Pripojovacia doska horáka	 - 240 - 295 kW, otvor pre horák DN140, rozstupov kružnica DN170, skrutka M8	5330330	126,00
Pripojovacia doska horáka	 - 350 - 510 kW, otvor pre horák DN165, rozstupov kružnica DN186, skrutka M10	5330340	126,00
Pripojovacia doska horáka	 - 510 kW, otvor pre horák DN210, rozstupová kružnica DN235, skrutka M10	5330360	126,00



Logano GE615

2 Nízkoteplotné liatinové kotly

Logano GE615 - Ecostream



Rozsah dodávky

- vodou chladená spaľovacia komora s malým objemovým zaťažením
- vhodný pre vykurovací olej EL podľa DIN 51603, zemný plyn, kvapalný plyn, repkový olej alebo bioplyn, ako aj pre všetky olejové a plynové horáky podľa EN 267, EN 676 alebo so značkou CE
- možnosť voľby dodania kotla v rozobratom alebo zmontovanom stave
- jednoduché čistenie kotla spredu umožňujú veľké výkonné dvere otvárajúce sa podľa potreby doľava alebo doprava

Typ	Popis	Objednávacie číslo	Cena v EUR (bez DPH)
Logano GE615-570	- výkon 570 kW - dodávka horáka: rozobratý - počet článkov: 9	30005798	13.625,00
Logano GE615-660	- výkon 660 kW - dodávka horáka: rozobratý - počet článkov: 10	30005799	14.663,00
Logano GE615-740	- výkon 740 kW - dodávka horáka: rozobratý - počet článkov: 11	30005800	15.698,00
Logano GE615-820	- výkon 820 kW - dodávka horáka: rozobratý - počet článkov: 12	30005801	16.353,00
Logano GE615-920	- výkon 920 kW - dodávka horáka: rozobratý - počet článkov: 13	30005802	17.716,00
Logano GE615-1020	- výkon 1020 kW - dodávka horáka: rozobratý - počet článkov: 14	30005803	18.795,00
Logano GE615-1110	- výkon 1110 kW - dodávka horáka: rozobratý - počet článkov: 15	30005804	19.794,00
Logano GE615-1200	- výkon 1200 kW - dodávka horáka: rozobratý - počet článkov: 16	30005805	21.796,00

Výkon	Výška s regulátorom (mm)	Šírka (mm)	Dĺžka (mm)	Priemer spalinovodu (mm)	Hmotnosť (kg)
570	1826	1281	1926	360	2505
660	1826	1281	2096	360	2747
740	1826	1281	2266	360	2990
820	1826	1281	2436	360	3232
920	1826	1281	2606	360	3475
1020	1826	1281	2776	360	3710
1110	1826	1281	2946	360	3953
1200	1826	1281	3116	360	4147

Logano GE615 - Ecostream











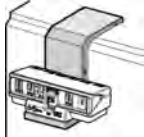

Rozsah dodávky

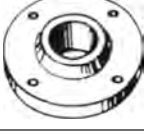
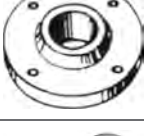









- vodou chladená spaľovacia komora s malým objemovým zaťažením
- vhodný pre vykurovací olej EL podľa DIN 51603, zemný plyn, kvapalný plyn, repkový olej alebo bioplyn, ako aj pre všetky olejové a plynové horáky podľa EN 267, EN 676 alebo so značkou CE
- možnosť voľby dodania kotla v rozobratom alebo zmontovanom stave
- jednoduché čistenie kotla spredu umožňujú veľké výkonné dvere otvárajúce sa podľa potreby doľava alebo doprava

Typ	Popis	Objednávacie číslo	Cena v EUR (bez DPH)
Logano GE615-570	- výkon 570 kW - dodávka horáka: zmontovaný - počet článkov: 9	30005886	17.219,00
Logano GE615-660	- výkon 660 kW - dodávka horáka: zmontovaný - počet článkov: 10	30005887	17.871,00
Logano GE615-740	- výkon 740 kW - dodávka horáka: zmontovaný - počet článkov: 11	30005888	19.007,00
Logano GE615-820	- výkon 820 kW - dodávka horáka: zmontovaný - počet článkov: 12	30005889	20.062,00
Logano GE615-920	- výkon 920 kW - dodávka horáka: zmontovaný - počet článkov: 13	30005890	21.593,00
Logano GE615-1020	- výkon 1020 kW - dodávka horáka: zmontovaný - počet článkov: 14	30005891	22.680,00
Logano GE615-1110	- výkon 1110 kW - dodávka horáka: zmontovaný - počet článkov: 15	30005892	23.630,00
Logano GE615-1200	- výkon 1200 kW - dodávka horáka: zmontovaný - počet článkov: 16	30005893	24.482,00



Výkon	Výška s regulátorom (mm)	Šírka (mm)	Dĺžka (mm)	Priemer spalinovodu (mm)	Hmotnosť (kg)
570	1826	1281	1926	360	2505
660	1826	1281	2096	360	2747
740	1826	1281	2266	360	2990
820	1826	1281	2436	360	3232
920	1826	1281	2606	360	3475
1020	1826	1281	2776	360	3710
1110	1826	1281	2946	360	3953
1200	1826	1281	3116	360	4147

2 Nízko-teplotné liatinové kotly

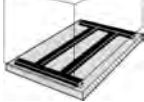
Príslušenstvo			
Typ	Popis	Objednávacie číslo	Cena v EUR (bez DPH)
Konzola regulátora	 - pre bočné uchytenie regulátorov Logamatic 4212/4321/4322, vpravo alebo vľavo na kotle	5097580	563,00
Kábel horáka	- 8 m, pre 2-stupeň, potrebný ku konzole regulačného prístroja, SB625	7079690	30,00
Návarová príruba	 - kruhová, oceľ PN6, redukovaná zo 150 na DN100	5663160	108,00
Návarová príruba	 - kruhová, oceľ PN6, redukovaná zo 150 na DN125	5663162	137,00
Návarová príruba	 - kruhová, oceľ PN6, redukovaná zo 150 na DN150	5663034	46,00
Tvarovka pripojenia rúr	 - DN150 so skrutkami a tesnením	5575280	172,00
Poistná sada armatúr, zvislé prevedenie	 - s nosníkom armatúr a poistením proti nedostatku vody, teplomerom, tlakomerom s uzáverom a skúšobnou prírubou a ventilom s krytkou PN6, zvislé vyhotovenie	5639284	2.245,00
Poistná sada armatúr, vodorovné prevedenie	 - s nosníkom armatúr a poistením proti nedostatku vody, teplomerom, tlakomerom s uzáverom a skúšobnou prírubou a ventilom s krytkou PN6, vodorovné vyhotovenie	5639280	2.413,00
Obmedzovač max. tlaku DSH 143 F001	 - pre kotlovú zabezpečovaciu armatúrnu skupinu	81855160	578,00
Obmedzovač min. tlaku DSL 143 F001	 - pre kotlovú zabezpečovaciu armatúrnu skupinu	81370440	397,00
Sada bezp. obmedzovača teploty a max. obmedzovača tlaku	- pre kotlovú poistnú skupinu ako náhrada za uvoľňovaciu nádobu	83590310	863,00
Škrtiaca klapka pre hydraulické oddelenie pri kaskáde kotlov	 - max. hodnoty: 130 °C, 16 bar - komplet so servomotorom DN100	81687210	1.729,00
Škrtiaca klapka pre hydraulické oddelenie pri kaskáde kotlov.	 - max. hodnoty: 130 °C, 16 bar - komplet so servomotorom, DN125	81687212	3.036,00
Škrtiaca klapka pre hydraulické oddelenie pri kaskáde kotlov.	 - max. hodnoty: 130 °C, 16 bar - komplet so servomotorom, DN150	81687214	3.384,00

Typ	Popis	Objednávacie číslo	Cena v EUR (bez DPH)
Tlmič hluku horáka	 - veľkosť SH IIa pre plynový horák	80423104	3.571,00
Tlmič hluku horáka	 - veľkosť SH IIb pre plynový horák	80423106	3.571,00
Tlmič hluku horáka	 - veľkosť SH III pre plynový horák	80423108	4.846,00
Tlmič hluku spalín	 - DN360	5074554	937,00
Tesniaca manžeta	 - DN360	5354022	94,00
Tlmiaca podložka	 - pod kotol - 570	5093420	534,00
Tlmiaca podložka	 - pod kotol - 660	5093422	552,00
Tlmiaca podložka	 - pod kotol - 750	5093424	596,00
Tlmiaca podložka	 - pod kotol - 840	5093426	630,00
Tlmiaca podložka	 - pod kotol - 930	5093428	692,00
Tlmiaca podložka	 - pod kotol - 1020	5093430	718,00
Tlmiaca podložka	 - pod kotol - 1110	5093432	770,00

2 Nízkoteplotné liatinové kotly

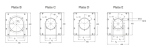
Typ		Popis	Objednávacie číslo	Cena v EUR (bez DPH)
Tlmiaca podložka		- pod kotol - 1200	5093434	817,00
Pripojovacia doska horáka		- 570 - 820 kW, otvor pre horák DN210, rozstupová kružnica DN235, skrutka M10, doska B	63000992	261,00
Pripojovacia doska horáka		- 920 - 1200 kW, otvor pre horák DN270, rozstupová kružnica DN298, skrutka M12, doska B	63004220	287,00

Tepelné čerpadlá

Obsah	Strana
Logatherm WLW286	3-002

3 Tepelné čerpadlá



Logatherm WLV286

Logatherm WLW286



Rozsah dodávky

- vysoký výkon vďaka vysokovýkonnému výparníku a elektronickému expanznému ventilu
- vysoká prevádzková bezpečnosť vďaka monitorovaniu senzorov chladiaceho okruhu
- dva kompresory na reguláciu výkonu v prevádzke s čiastočným zaťažením
- WLW286-38 AR: reverzibilný chladiaci okruh s prídavným výmenníkom tepla
- režim vykurovania a využitie odpadového tepla v režime chladenia

Typ	Popis	Objednávacie číslo	Cena v EUR (bez DPH)
Logatherm WLW286-17 A	 - výkon pri A-7/W35 16,9 kW - výkonové číslo pri A-7/W35 je 2,9	8738212180	20.266,00
Logatherm WLW286-22 A	 - výkon pri A-7/W35 22,3 kW - výkonové číslo pri A-7/W35 je 3,1	8738212181	23.073,00
Logatherm WLW286-38 A	 - výkon pri A-7/W35 38 kW - výkonové číslo pri A-7/W35 je 3	8738212182	39.095,00
Logatherm WLW286-38 AR	 - výkon pri A-7/W35 38 kW - výkonové číslo pri A-7/W35 je 3	8738212183	42.777,00

Výkon	Výška (mm)	Šírka (mm)	Hĺbka (mm)	Hmotnosť (kg)
Logatherm WLW286-17 A	1815	1070	765	324
Logatherm WLW286-22 A	1815	1070	765	324
Logatherm WLW286-38 A	2300	1900	1000	870
Logatherm WLW286-38 AR	2300	1900	1000	870

3 Tepelné čerpadlá



Zásobníky teplej vody



SH400-500 R S-C



Logalux SH700 R S-C

Typ	Popis	Objednávacie číslo	Cena v EUR (bez DPH)
Logalux SH400 R S-C	 <ul style="list-style-type: none"> - objem 400 l - typ stacionárny - farba strieborná - pre WLW286-17/22 	8735100982	2.057,00
Logalux SH500 R S-C	 <ul style="list-style-type: none"> - objem 500 l - typ stacionárny - farba strieborná - pre WLW286-17/22 	8735100983	2.564,00
Logalux SH700 R S-C	 <ul style="list-style-type: none"> - objem 700 l - typ stacionárny - farba strieborná - pre WLW286-17/22/38 	8735100984	3.240,00

Zásobník	Výška (mm)	Priemer (mm)	Hmotnosť (kg)
SH400 R S-C	1598	700	159
SH500 R S-C	1925	700	180
SH700 R S-C	2050	950	247

Akumulačné zásobníky





PW200 E S-B



PW500 ER S-C



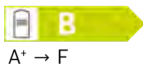





















PW1000 E S-C / PSP1000K

Typ	Popis	Objednávacie číslo	Cena v EUR (bez DPH)
Logalux PW200 E S-B	 <ul style="list-style-type: none"> - objem 200 l - typ stacionárny - farba strieborná 	8735100980	647,00
Logalux PW500 ER S-C	 <ul style="list-style-type: none"> - objem 500 l - typ stacionárny - farba strieborná 	8735100981	1.164,00
Logalux PW1000 E S-C	<ul style="list-style-type: none"> - objem 1000 l - typ stacionárny - farba strieborná 	8735100985	1.788,00
Logalux PSP1000K	<ul style="list-style-type: none"> - objem 1000 l - typ stacionárny - farba strieborná 	7738601730	3.336,00









Zásobník	Výška (mm)	Priemer (mm)	Hmotnosť (kg)
PW200 E S-B	1300	600	60
PW500 ER S-C	1950	700	115
PW1000 E S-C	1983	990	112
PSP1000K	2067	1000	142

3 Tepelné čerpadlá











Príslušenstvo			
Typ	Popis	Objednávacie číslo	Cena v EUR (bez DPH)
KNX WPM	 - KNX modul	8738212219	572,00
LWPM 410	 - rozširovací modul	8738212221	166,00
NTC-10M	 - snímač	8738212225	39,00
RTM Econ A	 - priestorový termostat, nadomietková montáž	8738212227	218,00
RTM Econ U	 - priestorový termostat, podomietková montáž	8738212228	218,00
TPF 341	 - snímač rosného bodu	8738212229	36,00
TPW WPM	 - strážca rosného bodu	8738212230	74,00
FEM 2	 - rozširovací modul pre WPM pre 2 ďalšie funkcie	8738212374	1.079,00
DDV 32	 - dvojité beztlakový rozdeľovač, DN 32	8738212211	809,00
DDV 40	 - dvojité beztlakový rozdeľovač, DN 40	8738212212	1.502,00
DDV 50	 - dvojité beztlakový rozdeľovač, DN 50	8738212213	1.646,00
KOMP 40	 - kompenzátor DN40	8738212220	227,00

Typ	Popis	Objednávacie číslo	Cena v EUR (bez DPH)
KOMP 50	 - kompenzátor DN50	8738212841	232,00
MMB 32	 - rýchlomontážna skupina so zmiešavacím ventilom pre bivalentné systémy	8738212222	908,00
MMH 32	 - rýchlomontážna skupina so zmiešavacím ventilom max. 3,5 m ³ /h pre vykurovací okruh	8738212223	642,00
MMH 50	 - kombinovaná rýchlomontážna skupina so zmiešavacím ventilom max. 12 m ³ /h, odporúčané 8 m ³ /h	8738212224	28,00
UPE 100-32K	 - samoregulačné obehové čerpadlo, DN 32	8738212231	932,00
UPE 120-32K	 - samoregulačné obehové čerpadlo, DN 32	8738212232	1.270,00
UPE 70-32PK	 - samoregulačné obehové čerpadlo, DN 32	8738212233	598,00
UPH 80-40F	 - obehové čerpadlo pre okruh zdroja tepla	8738212234	1.654,00
UPH 90-32	 - obehové čerpadlo pre okruh zdroja tepla	8738212235	649,00
UPH 120-50F	 - obehové čerpadlo pre okruh zdroja tepla	8738212822	2.727,00
VCC 100	 - prechodka, rozsah dodávky 2 kusy	8738212236	294,00

3 Tepelné čerpadlá

Typ	Popis	Objednávacie číslo	Cena v EUR (bez DPH)
VCC 50	 <p>- prechodka, rozsah dodávky 2 kusy</p>	8738212237	98,00
VS 50-100	 <p>- pripojovacia sada s excentrickým prechodom DN100/DN50 na pripojenie DDV 50 k VTB 50 - rozsah dodávky 2 kusy</p>	8738212238	452,00
VTB 32-2	 <p>- dvojité rozdeľovač pre DN25/32</p>	8738212239	468,00
VTB 32-3	 <p>- trojitý rozdeľovač pre DN25/32</p>	8738212240	536,00
VTB 50	 <p>- dvojité rozdeľovač pre DN50</p>	8738212241	997,00
VWU 50E	 <p>- 4-cestný ventil pre WLW286-38AR</p>	8738212242	544,00
WWM 32	 <p>- rýchlomontážna skupina pre TÚV - max. 3,5 m³/h"</p>	8738212243	339,00
WWM 50	 <p>- kombinovaná rýchlomontážna skupina - bez zmiešavacieho ventilu - max. 12 m³/h, odporúčané 8 m³/h"</p>	8738212244	2.317,00
KAH 150	 <p>- elektrický ohrev kondenzátu</p>	8738212218	117,00

Príslušenstvo k zásobníkom

Typ	Popis	Objednávacie číslo	Cena v EUR (bez DPH)
CTHK 630	 - elektrovložka 4,5 kW, 230 V - pre akumuláčny zásobník	8738212204	372,00
CTHK 631	 - elektrovložka 2 kW, 230 V - pre akumuláčny zásobník	8738212205	339,00
CTHK 632	 - elektrovložka 2,9 kW, 400 V - pre akumuláčny zásobník	8738212206	362,00
CTHK 633	 - elektrovložka 4,5 kW, 400 V - pre akumuláčny zásobník	8738212207	383,00
CTHK 634	 - elektrovložka 6 kW, 400 V - pre akumuláčny zásobník	8738212208	404,00
CTHK 635	 - elektrovložka 7,5 kW, 400 V - pre akumuláčny zásobník	8738212209	418,00
CTHK 636	 - elektrovložka 9 kW, 400 V - pre akumuláčny zásobník	8738212210	435,00
FLH 25M	 - elektrovložka 2,5 kW - pre zásobník TÚV	8738212214	291,00
FLH 60	 - elektrovložka 6 kW - pre zásobník TÚV	8738212215	376,00
FLH 90	 - elektrovložka 4 kW - pre zásobník TÚV	8738212216	473,00
FLHU 70	 - elektrovložka 9 kW - pre zásobník TÚV	8738212217	385,00

Zásobníky TUV Logalux

Obsah	Strana
Logalux SU1000	4-002

4 Zásobníky TUV Logalux



Logalux SU1000

Logalux SU



SU160 / SU200



SU300



SU400





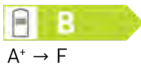

SU500-SU1000

Typ	Popis	Objednávacie číslo	Cena v EUR (bez DPH)
SU160/5	 <ul style="list-style-type: none"> - objem 160l - typ stacionárny - farba modrá 	8718542280	820,00
SU200/5 E	 <ul style="list-style-type: none"> - objem 200l - typ stacionárny - farba modrá 	8718543077	847,00
SU300/5	 <ul style="list-style-type: none"> - objem 300l - typ stacionárny - farba modrá 	8718541326	1.380,00
SU400.5	 <ul style="list-style-type: none"> - objem 400l - typ stacionárny - farba strieborná 	7735500681	1.565,00
SU500.5	 <ul style="list-style-type: none"> - objem 500l - typ stacionárny - farba strieborná 	7735501583	2.019,00
SU750.5	 <ul style="list-style-type: none"> - objem 750l - typ stacionárny - farba strieborná 	7735501680	2.563,00
SU1000.5	 <ul style="list-style-type: none"> - objem 1000l - typ stacionárny - farba strieborná 	7735501681	2.980,00

Zásobník	Výška (mm)	Priemer (mm)	Maximálny prevádzkový tlak zásobník/výmenník (bar)	Hmotnosť (kg)
SU160/5	1300	550	16/10	74
SU200/5 E	1530	550	16/10	84
SU300/5	1495	670	16/10	405
SU400	1835	670	10/6	119
SU500.5	1850	850	16/10	182
SU750.5	1850	1000	16/10	279
SU1000.5	1920	1000	16/10	367

4 Zásobníky TUV Logalux

Príslušenstvo				
Typ		Popis	Objednávacie číslo	Cena v EUR (bez DPH)
Elektrovložka do zásobníka		- výkon 2 kW, 230 V	7735501415	408,00
Elektrovložka do zásobníka		- výkon 3 kW, 400 V	7735502297	344,00
Elektrovložka do zásobníka		- výkon 4,5 kW, 400 V	7735501417	432,00
Elektrovložka do zásobníka		- výkon 6 kW, 400 V	7735501418	446,00
Elektrovložka do zásobníka		- výkon 9 kW, 400 V	7735501419	392,00
Príruba so závitom 1 1/2" pre elektrickú vložku		- pre zásobníky SU 160/200	7747004740	44,00
Príruba so závitom 1 1/2" pre elektrickú vložku		- pre zásobníky SU 300/400	8718542449	152,00
Príruba so závitom 1 1/2" pre elektrickú vložku		- pre zásobníky SU 500 - 1000 l	8732902340	139,00



Zásobníky Logalux



PR500-1000





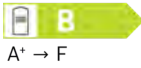
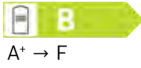
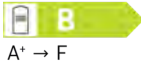

PNR500-1000

Typ	Popis	Objednávacie číslo	Cena v EUR (bez DPH)
PR500	 <ul style="list-style-type: none"> - objem 500 l - typ nabíjací - farba modrá 	7735500905	1.137,00
PR750	 <ul style="list-style-type: none"> - objem 750 l - typ nabíjací - farba modrá 	7735500916	1.519,00
PR1000	 <ul style="list-style-type: none"> - objem 1000 l - typ nabíjací - farba modrá 	7735500924	1.831,00
PNR500	 <ul style="list-style-type: none"> - objem 489 l - typ nabíjací - farba strieborná 	7735501580	1.748,00
PNR750	 <ul style="list-style-type: none"> - objem 739 l - typ nabíjací - farba strieborná 	7735501698	2.016,00
PNR1000	 <ul style="list-style-type: none"> - objem 950 l - typ nabíjací - farba strieborná 	7735501699	2.284,00

Zásobník	Výška (mm)	Priemer (mm)	Hmotnosť (kg)
PR500	1785	810	90
PR750	1800	950	113
PR1000	2230	950	136
PNR500	1785	810	101
PNR750	1800	950	149
PNR1000	2230	950	197

4 Zásobníky TUV Logalux

Elektrovložky do zásobníků

Typ	Popis	Objednávacie číslo	Cena v EUR (bez DPH)
Elektrovložka do zásobníka	 - výkon 2 kW, 230 V	7735501415	408,00
Elektrovložka do zásobníka	 - výkon 3 kW, 400 V	7735502297	344,00
Elektrovložka do zásobníka	 - výkon 4,5 kW, 400 V	7735501417	432,00
Elektrovložka do zásobníka	 - výkon 6 kW, 400 V	7735501418	446,00
Elektrovložka do zásobníka	 - výkon 9 kW, 400 V	7735501419	392,00
Príruba so závitom 1 1/2" pre elektrickú vložku	- pre zásobníky SU 160/200	7747004740	44,00
Príruba so závitom 1 1/2" pre elektrickú vložku	- pre zásobníky SU 300/400	8718542449	152,00
Príruba so závitom 1 1/2" pre elektrickú vložku	- pre zásobníky SU 500 - 1000 l	8732902340	139,00

Regulácie

Obsah	Strana
Logamatic EMS plus	5-002
Logamatic 5000	5-005



5 Regulácie

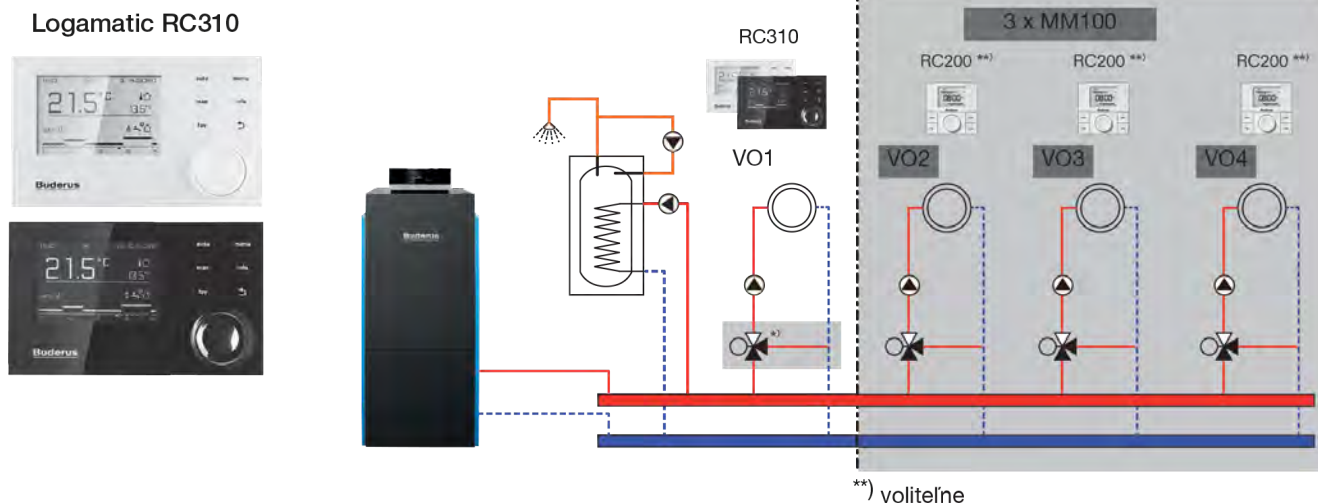

Logamatic EMS plus

Regulácie EMS plus



Typ	Popis	Objednávacie číslo	Cena v EUR (bez DPH)
Logamatic MC110		7736603293	407,00
Logamatic RC310 s FA snímačom	 - farba čierna	7738112368	225,00
Logamatic RC310 s FA snímačom	 - farba biela	7738112369	225,00









Regulátor	Logamatic MC110	Logamatic RC310 čierna	Logamatic RC310 biela
Trieda regulátora	-	VI	VI
Prínos regulátora teploty k energetickej účinnosti vykurovania priestoru v závislosti od ročného obdobia	-	4	4
Moduly			
Modul MM100	●	●	●
Modul MS100	●	●	●
Modul MS200	●	●	●
Modul diaľkového ovládania KM200	●	●	●
Modul diaľkového ovládania KM300	●	●	●
Modul MU100	●	●	●
Príslušenstvo			
Logamatic BC30 E	●	●	●
Logamatic RC200	●	●	●
Logamatic RC100	●	●	●
FA snímač	○	✓	✓
Snímač NTC RD 6,0	●	●	●
Snímač hydraulického výhybky	●	●	●

- nepoužiteľné príslušenstvo
- použiteľné príslušenstvo
- ✓ súčasť dodávky

Viac informácií nájdete v kapitole **Regulácie**.

5 Regulácie

Moduly a príslušenstvo

Typ	Popis	Objednávacie číslo	Cena v EUR (bez DPH)
Modul MM100		7738110138	195,00
Modul MS100	 - solárny modul pre ohrev TÚV	7738110122	232,00
Modul MS200	 - solárny modul pre ohrev TÚV a podporu vykurovania	7738110124	319,00
Modul KM200		8738808110	205,00
Modul MU100		7738110145	280,00
Logamatic BC30 E		7738112426	130,00
Logamatic RC200	 - farba biela	7738110072	128,00
Logamatic RC100	 - farba biela	7738110079	61,00
FA snímač		5991374	15,00
Snímač NTC RD 6,0		8735502228	47,00
Snímač hydraulickéj výhybky		63043337	21,20



Logamatic 5000



5 Regulácie



Logamatic 5313



Typ	Popis	Objednávacie číslo	Cena v EUR (bez DPH)
Logamatic 5313		7736602050	1.822,00

Moduly

Typ	Popis	Objednávacie číslo	Cena v EUR (bez DPH)
FM-SI - modul hlásenia porúch		8718598835	190,00
FM-MW	- pre 1 VO so zmiešavacím ventilom a prípravou TÚV	8718598831	285,00
FM-MM	- pre 2 VO so zmiešavacím ventilom	8718598828	285,00
FM-AM	- modul alternatívneho tepelného zdroja	7736602072	400,00
FM-CM	- kaskádový modul	7736602091	383,00
VPN Router ERT50-B	- modul pre diaľkovú správu	7736603505	790,00
Remote BFU		5720720	111,00

Typ		Popis	Objednávacie číslo	Cena v EUR (bez DPH)
FG snímač teploty spalín		- pre digitálne zobrazenie teploty spalín, v nerezovom puzdre (NTC)	5991368	81,00
FA snímač			5991374	15,00
VPN Router ERT50-B		- modul pre diaľkovú správu	7736603505	790,00







5 Regulácie



Logamatic 5311



Typ	Popis	Objednávacie číslo	Cena v EUR (bez DPH)
Logamatic 5311		7736602039	1.456,00

Moduly

Typ	Popis	Objednávacie číslo	Cena v EUR (bez DPH)
FM-SI - modul hlásenia porúch		8718598835	190,00
FM-MW	- pre 1 VO so zmiešavacím ventilom a prípravou TÚV 	8718598831	285,00
FM-MM	- pre 2 VO so zmiešavacím ventilom 	8718598828	285,00
FM-AM	- modul alternatívneho tepelného zdroja 	7736602072	400,00
FM-CM	- kaskádový modul 	7736602091	383,00
VPN Router ERT50-B	- modul pre diaľkovú správu 	7736603505	790,00
Remote BFU		5720720	111,00

Typ		Popis	Objednávacie číslo	Cena v EUR (bez DPH)
FG snímač teploty spalín		- pre digitálne zobrazenie teploty spalín, v nerezovom puzdre (NTC)	5991368	81,00
FA snímač			5991374	15,00
VPN Router ERT50-B		- modul pre diaľkovú správu	7736603505	790,00

Buderus

Vykurovacie systémy
s budúcnosťou.

Robert Bosch, spol. s r.o.
Divízia Termotechnika - Buderus
Ambrušova 4
821 04 Bratislava

Tel.: +421 2 48703 200
E-mail: buderus.slovakia@bosch.com
Web: www.buderus.sk