

Platný od 1.2.2023

e-Cenník 1

Buderus

Vykurovacie systémy
s budúcnosťou.



Prosím zvážte potrebu tlače tohto dokumentu a berte ohľad na životné prostredie.

ErP - Ekodizajn

Obsah	Strana
Smernica Ekodizajn	1-002

1 ErP - Ekodizajn

ErP - Ekodizajn

Smernica Ekodizajn

Smernica Ekodizajn tvorí európsky právny rámec pre požiadavky na ekologické vyhotovenie produktov so spotrebou energie (ErP). Na základe nových opatrení na presadenie môžu byť vykurovacie kotly prevádzkované fosílnymi palivami a tepelné čerpadlá do výkonu 400 kW ako aj kogeneračné jednotky do elektrického výkonu 50 kW a akumuláčn é zásobníky do objemu 2 000 litrov od 26. septembra 2015 v Európe na trh uvedené iba vtedy, keď dodržiavajú požiadavky na účinnosť, hladinu akustického tlaku (pri tepelných čerpadlách doplnenú aj o hladinu akustického tlaku vonkajšej jednotky) a tepelnú izoláciu (u zásobníkov).

Minimálne požiadavky na účinnosť potom zodpovedajú približne úrovni kondenzačného kotla a znamenajú prakticky koniec pre plynové a olejové nízkoteplotné kotly.

Rozhodujúce pre určenie energetickej účinnosti zdrojov vykurovacieho tepla je takzvaná „Ročným obdobím podmienená energetická účinnosť vykurovania miestností“. Označuje podiel z potreby tepla na vykurovanie miestností krytých vykurovacím prístrojom v určitom vykurovacom období a ročnej spotreby energie na krytie tejto potreby v percentách. Táto charakteristická hodnota je približne zrovnateľná so známym normovaným stupňom využitia, zisťuje sa ale inak a udáva sa aj napríklad vo vzťahu na kondenzačné teplo. Pri príprave teplej vody musí byť dodržaná určitá minimálna účinnosť pri určitom programe odberu teplej vody.

Štítok produktu a štítok systému do výkonu 70 kW

Všetky zdroje tepla do 70 kW a zásobníky do 500 litrov musia byť od septembra roku 2015 označené štítkom s energetickou účinnosťou. Tieto štítky nasledujú predovšetkým z domácich spotrebičov známy princíp „A až G“ s optickým označením rozličnými farbami. Štítky ohodnocujú jednotlivé produkty. Okrem toho musia byť taktiež oštitkované systémové kombinácie vykurovacích systémov.

	Smernica Ekodizajn sa týka zariadení	Povinné štítkovanie zariadení
Vykurovací kotol (plynový, olejový, elektrický)	0 - 400 kW	0 - 70 kW
Tepelné čerpadlo	0 - 400 kW	0 - 70 kW
Kogeneračná jednotka	0 - 400 kW < 50 kW _{el}	0 - 70 kW < 50 kW _{el}
Systémový set	—	0 - 70 kW
Zásobník	do 2000 litrov	do 500 litrov

Základom pre zaradenie produktov je energetická účinnosť zdrojov tepla. Na novom štítku na produktoch dostanú zákazníci všetky informácie o vplyve na životné prostredie. Zdroje tepla sa predbežne delia do deviatich tried účinnosti od A++ do G. Zatiaľ čo triedy A až G obsahujú rozličné druhy konvenčných vykurovacích kotlov, triedy A+ a A++ majú podporovať systémy pre využívanie obnoviteľných zdrojov energie. Ohrievače vody sú rozdelené do tried A až G. Od roku 2019 budú platiť nové triedy účinnosti, potom pribudne pre zdroje tepla trieda A+++ , pri ohrievačoch vody trieda A+ – v oboch skupinách produktov odpadnú najnižšie triedy E až G.

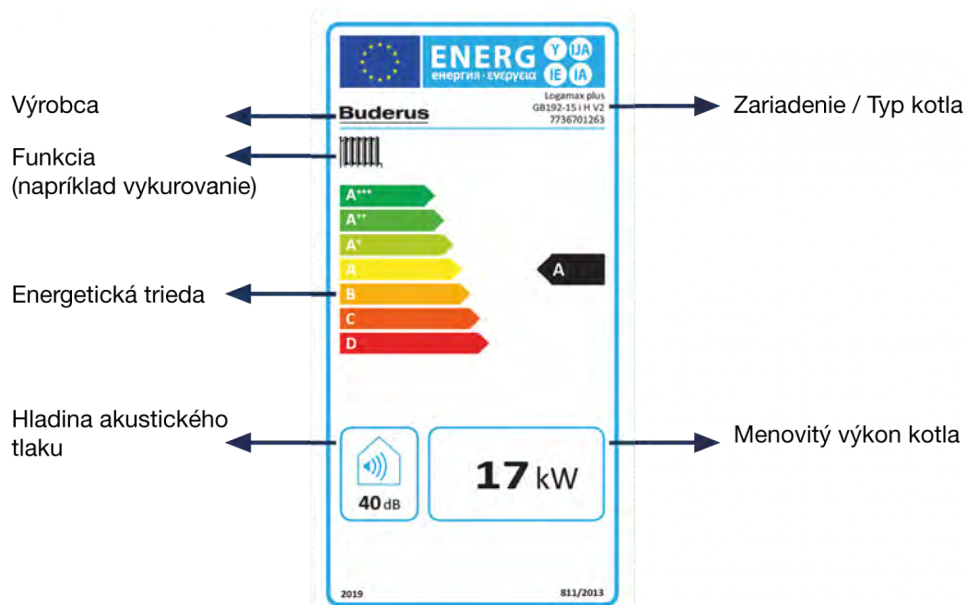

Príklad produktového energetického štítku pre kondenzačný kotol

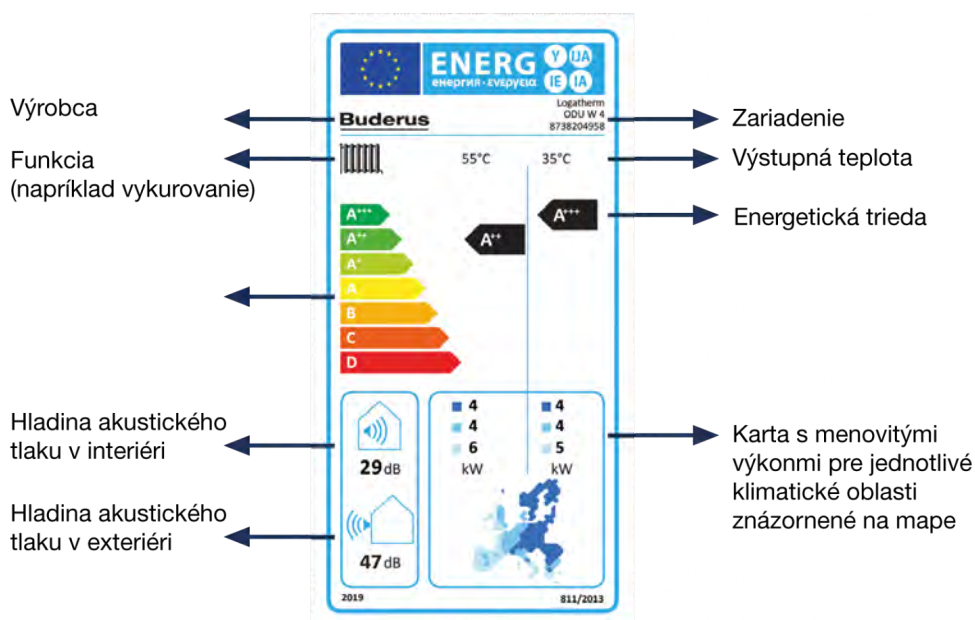

Príklad produktového energetického štítku pre tepelné čerpadlo

Označovanie v cenníku:



jednoduché označenie triedy účinnosti vykurovania (označenie za používa pri kotloch a tepelných čerpadlách)



jednoduché označenie triedy účinnosti a záťažového profilu pri ohreve teplej úžitkovej vody (označenie za používa pri kotloch s prietokom ohrevom alebo so zabudovaným zásobníkom TUV a pri zásobníkoch TUV)



jednoduché označenie triedy účinnosti akumulčných zásobníkov

Kondenzačné závesné kotly

Obsah	Strana
Logamax plus GB192i	2-002
Logamax plus GB172/172iT50	2-015
Logamax plus GB072	2-029
Logamax plus GB122i	2-040
Logamax plus GB162	2-050
Logamax plus GB192iT	2-063
Logamax plus GB172iT	2-074

2 Kondenzačné závesné kotly



Logamax plus GB192i

Systémový prehľad



Výhody zariadenia

Sériové vybavenie:

- elegantný a jedinečný dizajn
- vysoká modulácia od 1:10
- energetická účinnosť vykurovania priestoru v závislosti od ročného obdobia až 94%
- elektronicky riadené čerpadlo energetickej triedy A
- integrovaný trojcestný ventil, okrem GB192-50i
- možnosť výberu bielej alebo čiernej farby, pri výkonoch 15 a 25 kW
- možnosť zabudovania 15 litrovej expanznej nádoby pre výkony 15 - 35 kW
- dotykový displej
- nerezový 40 litrový zásobník pri verzii GB192-30iT 40S s extrémne vysokým výkonom TÚV







2 Kondenzačné závesné kotly

Logamax plus GB192i

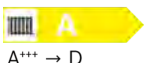

Rozsah dodávky

- integrovaný trojcestný prepínací ventil (okrem 50 kW)
- poistný ventil (reakčný tlak 3,0 bar)
- dotykový displej
- komínová príruha DN80/125
- vysokoúčinné čerpadlo

Typ	Popis	Objednávacie číslo	Cena v EUR (bez DPH)
Logamax plus GB192-15i	 - biely, výkon 15 kW	7736701307	2.315,00
Logamax plus GB192-25i	 - biely, výkon 25 kW	7736701308	2.476,00
Logamax plus GB192-35i	 - biely, výkon 35 kW	7736701309	2.975,00
Logamax plus GB192-50i	 - biely, výkon 50 kW	7736701310	3.371,00
Logamax plus GB192-15i	 - čierny, výkon 15 kW	7736701312	2.315,00
Logamax plus GB192-25i	 - čierny, výkon 25 kW	7736701313	2.476,00

Výkon	Výška (mm)	Šírka (mm)	Hĺbka (mm)	Hmotnosť (kg)
15	735	520	425	45
25	735	520	425	45
35	735	520	425	48
50	735	520	425	48



Logamax plus GB192iT



Rozsah dodávky

- integrovaný trojcestný prepínací ventil
- poistný ventil (reakčný tlak 3,0 bar)
- dotykový displej
- komínová príruha DN80/125
- vysokoúčinné čerpadlo
- zabudovaný 40 litrový zásobník

Typ	Popis	Objednávacie číslo	Cena v EUR (bez DPH)
-----	-------	--------------------	----------------------

Logamax plus GB192-30iT 40S	 A A+++ → D  A A+ → F - biely, výkon 30 kW	7736701311	3.225,00
-----------------------------	--	------------	----------

Výkon	Výška (mm)	Šírka (mm)	Hĺbka (mm)	Hmotnosť (kg)
30T 40S	735	920	425	73

Prestavbová sada na propán

Popis	Výkon	Objednávacie číslo	Cena v € bez DPH
-------	-------	--------------------	------------------



Prestavbová sada na propán

15/25/35/50/30T 40S

na požiadanie

Výkon	Jednotka	15	25	35	50	30T 40S
Menovitý tepelný výkon	kW	17	24	34	48	24
Energetická účinnosť vykurovania priestoru v závislosti od ročného obdobia	%	94	94	94	94	94
Trieda energetickej účinnosti		A	A	A	A	A
Uvádzaný zátťažový profil						XL
Energetická účinnosť pri príprave teplej vody	%					81
Trieda energetickej účinnosti prípravy teplej vody						A

2 Kondenzačné závesné kotly

Zásobníky Logalux



S120



SU160 / SU200E



SU300













SM200



SM310 E



SU500 - SU100

Typ	Popis	Objednávacie číslo	Cena v EUR (bez DPH)
S120	 <ul style="list-style-type: none"> - objem 120l - typ stacionárny - farba strieborná 	7735500673	645,00
SU160	 <ul style="list-style-type: none"> - objem 160l - typ stacionárny - farba strieborná 	7735500670	995,00
SU200 E	 <ul style="list-style-type: none"> - objem 200l - typ stacionárny - farba strieborná 	7735500672	1.028,00
SU300	 <ul style="list-style-type: none"> - objem 300l - typ stacionárny - farba strieborná 	7735500680	1.355,00
SM200	 <ul style="list-style-type: none"> - objem 200l - typ stacionárny, bivalentný - farba strieborná 	7735500674	1.057,00
SM310.5 E	 <ul style="list-style-type: none"> - objem 287 l - typ stacionárny, bivalentný - farba strieborná 	8732928458	1.562,00
SU400/5	 <ul style="list-style-type: none"> - objem 400l - typ stacionárny - farba biela 	8718541338	1.781,00
SU500.5	 <ul style="list-style-type: none"> - objem 500l - typ stacionárny - farba strieborná 	7735501583	2.019,00
SU750.5	 <ul style="list-style-type: none"> - objem 750l - typ stacionárny - farba strieborná 	7735501680	2.563,00
SU1000.5	 <ul style="list-style-type: none"> - objem 1000l - typ stacionárny - farba strieborná 	7735501681	2.980,00

Kondenzačné závesné kotly 2

Zásobník	Výška (mm)	Priemer (mm)	Maximálny prevádzkový tlak zásobník/výmenník (bar)	Hmotnosť (kg)
S120	980	550	10/6	72
SU160	1300	550	16/10	74
SU200	1530	550	16/10	84
SU300	1495	670	16/10	105
SM200	1530	550	16/10/10	94
SM310	1835	670	16/10/10	129,5
SU400/5	1835	670	10/6	119
SU500	1850	850	16/10	182
SU750	1850	1000	16/10	279
SU1000	1920	1000	16/10	367

2 Kondenzačné závesné kotly

Regulačný systém Logamatic EMS plus

Logamatic RC310

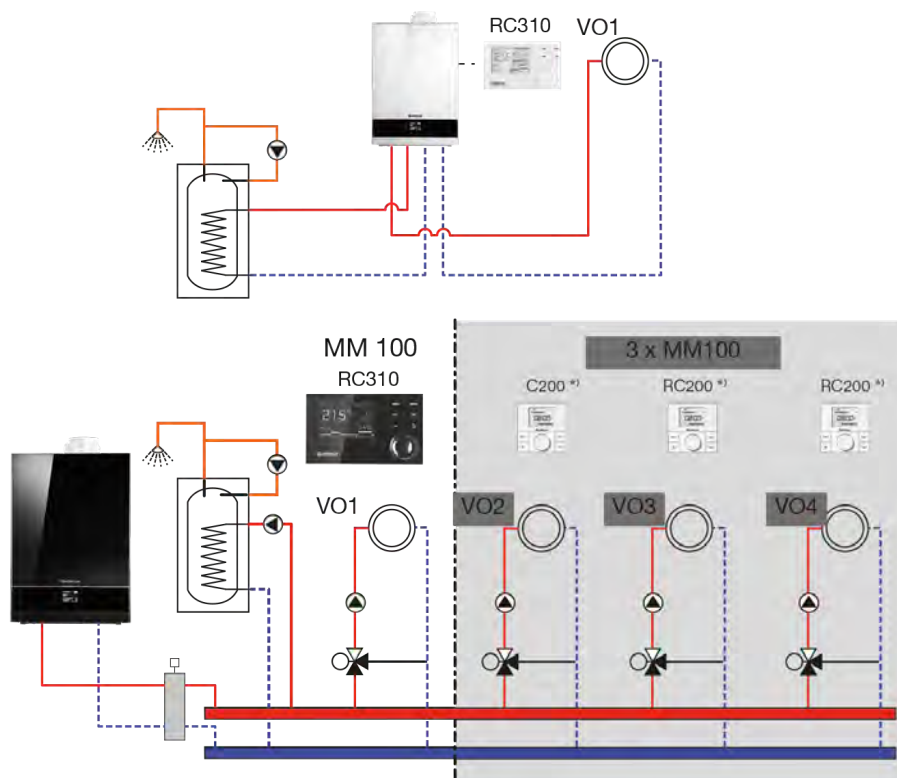

*) voliteľne

Regulátor	Logamatic RC310 s FA snímačom	Logamatic RC200	Logamatic RC100
Trieda regulátora	VI	V	
Prínos regulátora teploty k energetickej účinnosti vykurovania priestoru v závislosti od ročného obdobia	4	3	
Moduly			
Modul MM100	●	●	○
Modul MS100	●	●	○
Modul MS200	●	○	○
Modul MC400	●	○	○
Rozširovací modul ASM10	●	●	○
Rozširovací modul MU100	●	○	○
Modul alternatívneho zdroja AM200	●	○	○
Príslušenstvo			
Logamatic RC200	●	○	○
Logamatic RC100	●	○	○
FA snímač	✓	●	○
Snímač NTC RD 6,0	●	●	○
Snímač hydraulického výhybky	●	●	○

○ nepoužiteľné príslušenstvo

● použiteľné príslušenstvo

✓ súčasť dodávky

Viac informácií nájdete v kapitole **Regulácie**.

Logamatic 5000

Logamatic 5313

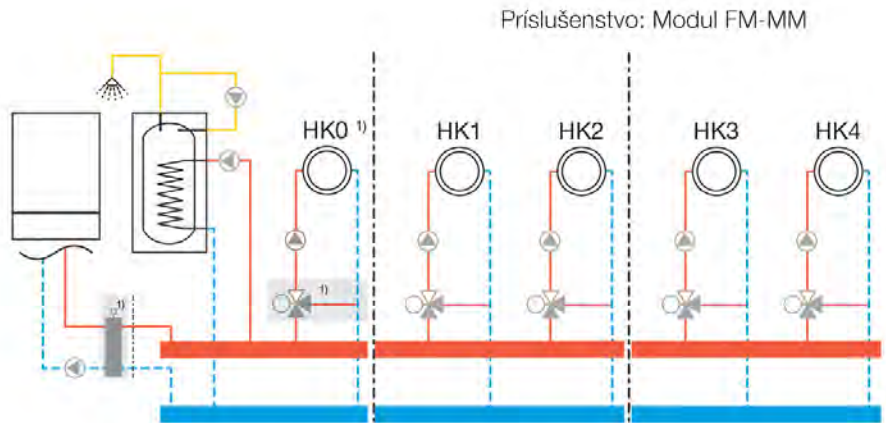

1) Vykurovací okruh 0 bez zmiešavača je možné zapojiť len v systémoch s hydraulickou výhybkou







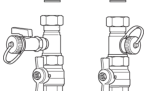

Regulátor	Logamatic 5313
Trieda regulátora	-
Prínos regulátora teploty k energetickej účinnosti vykurovania priestoru v závislosti od ročného obdobia	2,0
Moduly	
FM-MW - pre 1 VO so zmiešavacím ventilom a prípravou TÚV	●
FM-MM - pre 2 VO so zmiešavacím ventilom	●
FM-AM - modul alternatívneho tepelného zdroja	●
FM-CM - kaskádový modul	●
Voľné miesta na moduly	4
Typ	
BFU diaľkové ovládanie	●
FV/FZ snímač teploty	●
Snímač NTC RD 6,0	●

- nepoužiteľné príslušenstvo
- použiteľné príslušenstvo
- ✓ súčasť dodávky



Viac informácií nájdete v kapitole **Regulácie**.

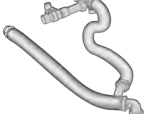
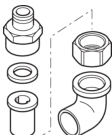

2 Kondenzačné závesné kotly

Príslušenstvo pre Logamax plus GB192i

Typ	Popis	Objednávacie číslo	Cena v EUR (bez DPH)
HKA	 <p>- sada guľových kohútov pre pripojenie ÚK, priame 1/2" - určené pre Logamax plus GB112 / GB142 / 162</p>	63015978	56,00
GA-BS	 <p>- plynový kohút s protipožiadnym ventilom, priame 1/2"</p>	7738112222	62,00
GA-BS	 <p>- plynový kohút s protipožiadnym ventilom, priame 3/4"</p>	7738112223	99,00
G-TA	 <p>- vypúšťací lievok so sífonom</p>	7099089	21,00
G-KS	 <p>- skracovacie potrubie keď nie je pripojený zásobník TÚV</p>	7107800	61,00
Expanzná nádoba, 15 litrová	 <p>- zabudovateľná do kotla pre GB192 15 až 35i</p>	7736700941	101,00
U-Flex GB 162 - S 120	 <p>- pre zásobník Logalux S 120 pod kotlom - montáž nad omietku E46</p>	63017124	80,00
G-SU trojcestný ventil 230 V, DN25, 1"	 <p>-pre GB 192-50i -kvs 7,7 m³/h</p>	7736700945	149,00
N-Flex	 <p>- pre Logalux SU160 - SU300 montáž vedľa kotla</p>	63017513	84,00
S-Flex	 <p>- pre Logalux S120/S135/S160 - spätná klapka - poistný ventil - pripojenie rozvodu teplej a studenej vody</p>	63016494	177,00
ZP	 <p>- pripojovacia sada cirkulačného čerpadla iba v spojení s S-FLEX (4 bar)</p>	87094842	26,00
U-DM	 <p>- obmedzovač tlaku pre dodatočnú montáž s S-Flex</p>	63017515	22,00
Pripojovací adaptér	 <p>- pripojovací adaptér na kotol pre odťah spalín DN 60/100 mm - len pre kotly GB192i</p>	7738112638	34,00

Príslušenstvo pre Logamax plus GB192i







Typ	Popis	Objednávacie číslo	Cena v EUR (bez DPH)
Neutralizačné zariadenie NE0.1	 - neutralizačné zariadenie	7747308199	478,00
Náplň do NE	 -10 kg nádoba	7115120	137,00
Poistný ventil 4 bar		7746900327	24,00
Poistná skupina na studenú vodu	 - poistný ventil 8 bar - spätná klapka - uzatvárací ventil	7746900421	49,00
AAS - pripojovacia sada		5354810	94,00

Obrázok	Typ	Farba	Objem (l)	Prevádzkový tlak (bar)	Priemer (mm)	Pripojenie	Hmotnosť (kg)
	Expanzná nádoba pre vykurovacie a chladiace sústavy	Strieborná	18	3	328	3/4	3,7
			25	3	358	3/4	5,1
			35	3	396	3/4	6,5
			50	6	437	3/4	14,1
			80	6	519	1	20,2
	Expanzná nádoba pre rozvody pitnej vody	Biela	8	10	328	3/4	3,7
			12	10	358	3/4	5,1
			18	10	396	3/4	6,5
			25	10	437	3/4	14,1
			35	8	519	1	20,2

Typ	Popis	Objednávacie číslo	Cena v EUR (bez DPH)
Expanzná nádoba pre vykurovacie a chladiace sústavy	- objem 18 l, prevádzkový tlak 3 bar, priemer 328 mm, pripojenie 3/4, hmotnosť 3,7 kg, strieborná	7738323765	40,00
Expanzná nádoba pre vykurovacie a chladiace sústavy	- objem 25 l, prevádzkový tlak 3 bar, priemer 358 mm, pripojenie 3/4, hmotnosť 5,1 kg, strieborná	7738323766	45,00
Expanzná nádoba pre vykurovacie a chladiace sústavy	- objem 35 l, prevádzkový tlak 3 bar, priemer 396 mm, pripojenie 3/4, hmotnosť 6,5 kg, strieborná	7738323767	51,00
Expanzná nádoba pre vykurovacie a chladiace sústavy	- objem 50 l, prevádzkový tlak 6 bar, priemer 437 mm, pripojenie 3/4, hmotnosť 14,1 kg, strieborná	7738323768	63,00
Expanzná nádoba pre vykurovacie a chladiace sústavy	- objem 80 l, prevádzkový tlak 6 bar, priemer 519 mm, pripojenie 1, hmotnosť 20,2 kg, strieborná	7738323769	105,00

2 Kondenzačné závesné kotly

Typ	Popis	Objednávacie číslo	Cena v EUR (bez DPH)
Expanzná nádoba pre rozvody pitnej vody	- objem 8 l, prevádzkový tlak 10 bar, priemer 328 mm, pripojenie 3/4, hmotnosť 3,7 kg	80432070	64,00
Expanzná nádoba pre rozvody pitnej vody	- objem 12 l, prevádzkový tlak 10 bar, priemer 358 mm, pripojenie 3/4, hmotnosť 5,1 kg	80432072	77,00
Expanzná nádoba pre rozvody pitnej vody	- objem 18 l, prevádzkový tlak 10 bar, priemer 396 mm, pripojenie 3/4, hmotnosť 6,5 kg	80432074	89,00
Expanzná nádoba pre rozvody pitnej vody	- objem 25 l, prevádzkový tlak 10 bar, priemer 437 mm, pripojenie 3/4, hmotnosť 14,1 kg	80432076	101,00
Expanzná nádoba pre rozvody pitnej vody	- objem 35 l, prevádzkový tlak 8 bar, priemer 519 mm, pripojenie 1, hmotnosť 20,2 kg	80432079	113,00

Typ	Popis	Objednávacie číslo	Cena v EUR (bez DPH)
Logafix AirfixControl	 - pripojenie 3/4	7747201056	30,00
MB3	 - pre 18-25 l Logafix MAG	7738300340	12,00
Magnetické odkalovače	 - pripojenie 3/4	7738319547	150,00
Magnetické odkalovače	 - pripojenie 1	7738319548	161,00
Magnetické odkalovače	 - pripojenie 1 1/4	7738320318	247,00
Magnetické odkalovače	 - pripojenie 1 1/2	7738320319	273,00
Magnetické odkalovače	 - pripojenie 2	7738320320	432,00

Logamax plus GB192i

Rozmery a pripojenia Logamax plus GB192i

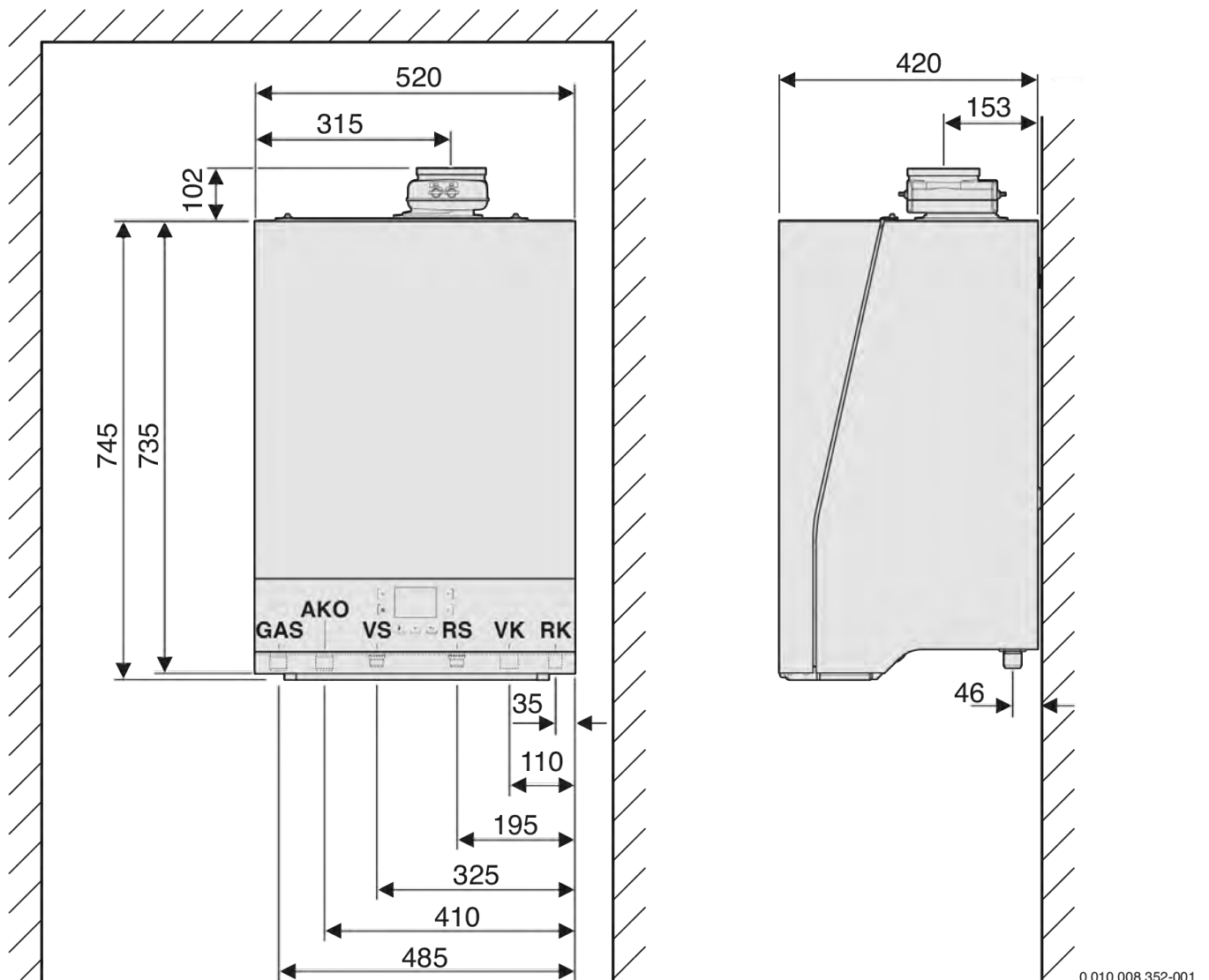

- AKO výstup kondenzátu Ø 30 mm
- GAS plynová prípojka G ½ vonkajší závit
- RK spiatočka vykurovania - hrdlo Ø 28 (pre pripojenie nákrutky s upínacím krúžkom s vonkajším závitom G1)
- RS spiatočka zásobníka (nie pri GB192-50 i), rýchle pripojenie prostredníctvom systému Klick na G ¾ (ploché tesnenie)
- VK výstup vykurovania - hrdlo Ø 28 (pre pripojenie nákrutky s upínacím krúžkom s vonkajším závitom G1)
- VS výstup zásobníka (nie pri GB192-50 i), rýchle pripojenie prostredníctvom systému Klick na G ¾ (ploché tesnenie)

2 Kondenzačné závesné kotly

Logamax plus GB192i

Rozmery a pripojenia Logamax plus GB192iT 40S

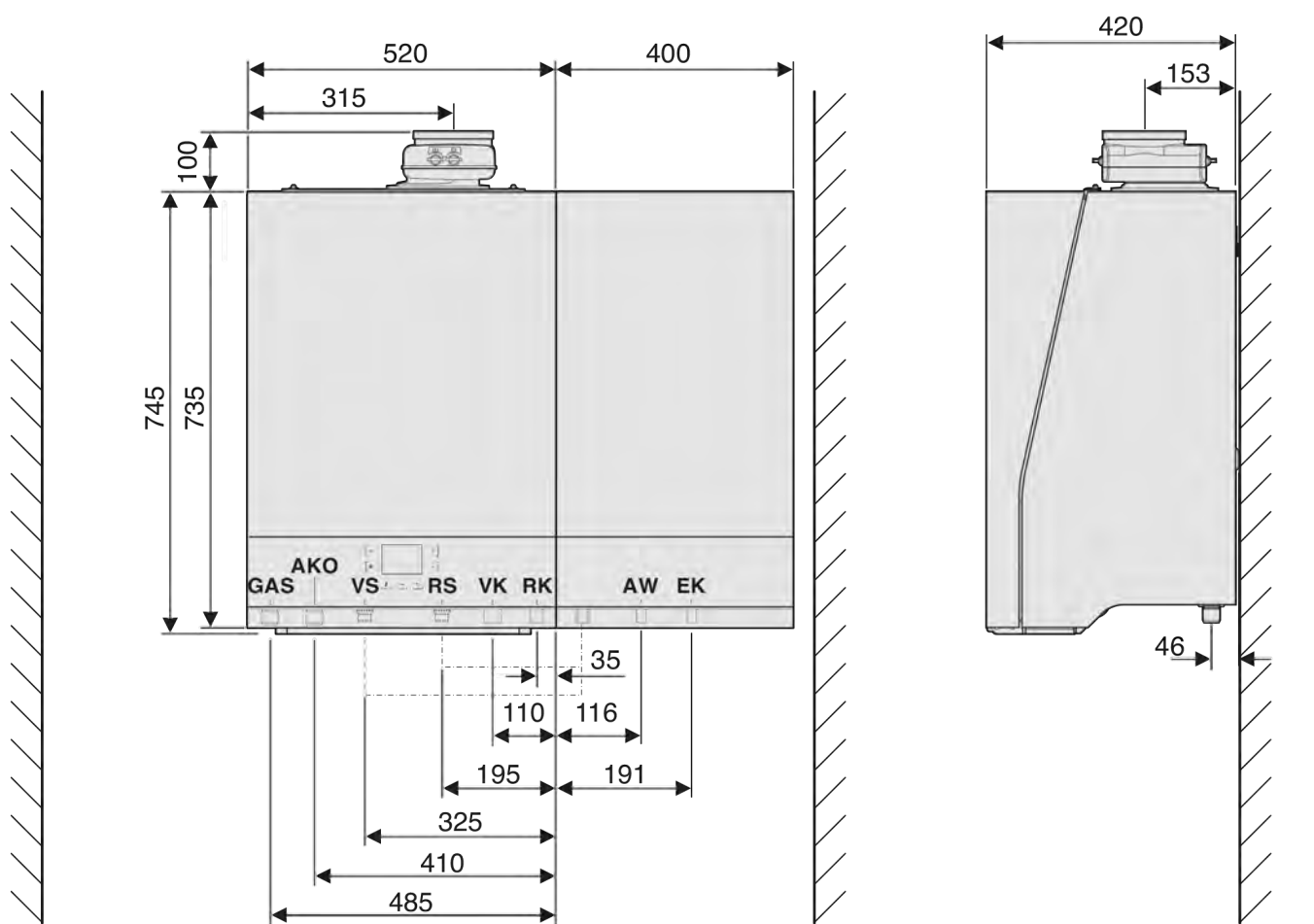

0 010 008 353-001

AKO	výstup kondenzátu Ø 30 mm
GAS	plynová prípojka G ½ vonkajší závit
RK	spiatka vykurovania - hrdlo Ø 28 (pre pripojenie nákrutky s upínacím krúžkom s vonkajším závitom G1)
RS	spiatka zásobníka (nie pri GB192-50 i), rýchle pripojenie prostredníctvom systému Klick na G ¾ (ploché tesnenie)
VK	výstup vykurovania - hrdlo Ø 28 (pre pripojenie nákrutky s upínacím krúžkom s vonkajším závitom G1)
VS	výstup zásobníka (nie pri GB192-50 i), rýchle pripojenie prostredníctvom systému Klick na G ¾ (ploché tesnenie)
AW	teplej vody Ø 15 mm (pre pripojenie svorkového skrutkového spoja s ½" vonkajším závitom)
EK	prívod studenej vody Ø 15 mm (pre pripojenie svorkového skrutkového spoja vonkajším závitom)



Flexibilná voľba miesta

Kompaktné rozmery ako aj široký sortiment systémov odvodu spaľín umožňujú inštaláciu v najmenšom priestore. Montáž je možná prakticky všade.

Skutočne úsporný

Okrem maximálne úspornej prevádzky Logamax plus GB172 spotrebuje v pohotovostnom režime výrazne menej energie ako porovnateľné modely.

Logamatic BC25

Rýchla, nekomplikovaná elektrická inštalácia vďaka jednoduchému elektrickému pripojeniu a bezproblémovému nastaveniu prevádzkových parametrov.

Jednoduchá údržba a servis

Prístroj sa otvára spredu. Všetko je prehľadné a pre údržbu ľahko prístupné spredu, čo podstatne znižuje servisné náklady.

Kompletne vybavený

Od výroby sú integrované čerpadlo vykurovania, poistný ventil, manometer, plniaci / vypúšťací kohút, 3-cestný prepínací ventil a 12 l expanzná nádoba.

Logamax plus GB172

2 Kondenzačné závesné kotly

Systemový prehľad

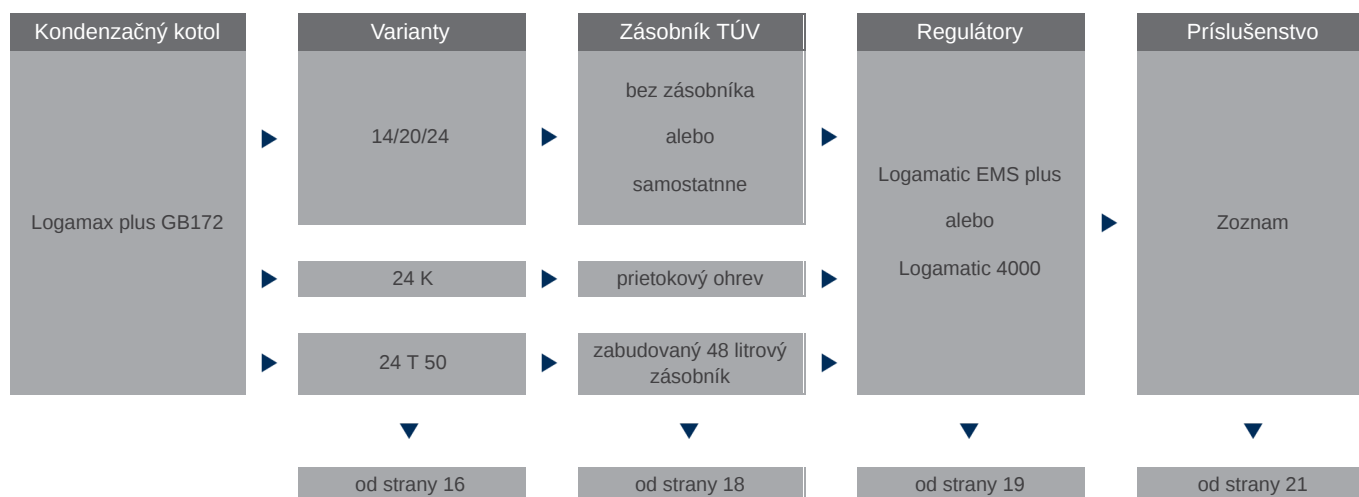

Výhody zariadenia

Sériové vybavenie:

- integrované vykurovacie čerpadlo s vysokou účinnosťou (trieda energetickej účinnosti A)
- integrovaný trojcestný prepínací ventil
- membránová expanzná nádoba s 12 l objemom a s tlakom 0,75 bar voliteľne integrovaná
- automatické odvzdušňovanie
- poistný ventil (reakčný tlak 3,0 bar)
- analógový manometer
- základný regulátor Logamatic BC25 s integrovaným horákovým automatom
- komínová príruha DN80/125
- pri GB172-24iT 50 integrovaná expanzná nádoba TÚV

Prednosti zariadenia:



- nový koncept regulácie EMS
- robustný výmenník tepla spalín s kompaktnými rozmermi zo zliatiny hliníka a kremíka
- možnosť kombinácie so zásobníkovými ohrievačmi

Logamax plus GB172



Rozsah dodávky

- integrovaný trojcestný prepínací ventil
- poistný ventil (reakčný tlak 3,0 bar)
- analógový manometer
- komínová príruha DN80/125
- membránová expanzná nádoba s 12 l objemom a s tlakom 0,75 bar

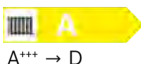
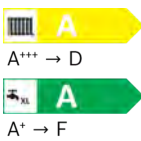
Typ	Popis	Objednávacie číslo	Cena v EUR (bez DPH)
Logamax plus GB172-14	 - výkon 14 kW, typ zariadenia: systém	7716010456	1.854,00
Logamax plus GB172-20	 - výkon 20 kW, typ zariadenia: systém	7716010457	1.924,00
Logamax plus GB172-24	 - výkon 24 kW, typ zariadenia: systém	7716010458	1.981,00
Logamax plus GB172-24 K	 - výkon 24 kW, typ zariadenia: kombi	7716010455	2.350,00

*Logamax plus GB172 24K, objednávacie číslo 7716010455 nie je skladom, iba na objednávku.

Výkon	Výška (mm)	Šírka (mm)	Hĺbka (mm)	Hmotnosť (kg)
14	840	440	350	43
20	840	440	350	43
24	840	440	350	43
24 K	840	440	350	44



2 Kondenzačné závesné kotly

Logamax plus GB172-24i T 50



Rozsah dodávky

- integrovaný trojcestný prepínací ventil
- poistný ventil (reakčný tlak 3,0 bar)
- analógový manometer
- komínová príruha DN80/125
- membránová expanzná nádoba s 12 l objemom a s tlakom 0,75 bar

Typ	Popis	Objednávacie číslo	Cena v EUR (bez DPH)
Logamax plus GB172-24i T50	 A ⁺⁺⁺ → D  A ⁺ → F - výkon 24 kW, zabudovaný 48 litrový zásobník TUV	7716701574	2.656,00

Výkon	Výška (mm)	Šírka (mm)	Hĺbka (mm)	Hmotnosť (kg)
24	900	600	508	72

Prestavbová sada na propán

Popis	Výkon	Objednávacie číslo	Cena v € bez DPH
 Prestavbová sada na propán	14/20/24/24 K/24T 50		na požiadanie

Výkon	Jednotka	14	20	24	24 K	24T 50
Menovitý tepelný výkon	kW	13	20	23	23	24
Energetická účinnosť vykurovania priestoru v závislosti od ročného obdobia	%	92	92	92	92	93
Trieda energetickej účinnosti		A	A	A	A	A
Uvádzaný záťažový profil					XL	XL
Energetická účinnosť pri príprave teplej vody	%				83	83
Trieda energetickej účinnosti prípravy teplej vody					A	A

Zásobníky Logalux



H65 W



WU120 / WU160







S120



SU160/SU200

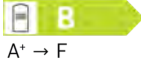

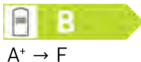
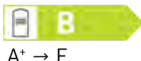
SU300

Typ	Popis	Objednávacie číslo	Cena v EUR (bez DPH)
H65 W	 <ul style="list-style-type: none"> - objem 65l - typ závesný - farba biela 	7735501706	872,00
WU120	 <ul style="list-style-type: none"> - objem 120l - typ stacionárny - farba biela 	8735100645	948,00
WU160	 <ul style="list-style-type: none"> - objem 160l - typ stacionárny - farba biela 	8735100646	991,00
S120/5	 <ul style="list-style-type: none"> - objem 120l - typ stacionárny - farba biela 	8718542406	645,00
SU160/5	 <ul style="list-style-type: none"> - objem 160l - typ stacionárny - farba biela 	8718543058	995,00
SU200/5E	 <ul style="list-style-type: none"> - objem 200l - typ stacionárny - farba biela 	8718543078	1.028,00
SU300/5E	 <ul style="list-style-type: none"> - objem 300l - typ stacionárny - farba biela 	8718541331	1.380,00

Zásobník	Výška (mm)	Šírka (mm)	Hĺbka (mm)	Priemer (mm)	Maximálny prevádzkový tlak zásobník/výmenník (bar)	Hmotnosť (kg)
H65W	840	440	370	-	10/4	47
WU120	942	500	585	-	6/4	50
WU160	942	600	585	-	6/4	60
S120/5	980	-	-	550	10/6	72
SU160/5	1300	-	-	500	16/10	74
SU200/5E	1530	-	-	550	16/10	84
SU300	1495	-	-	670	16/10	105

2 Kondenzačné závesné kotly

Regulačný systém Logamatic EMS plus

Logamatic RC310

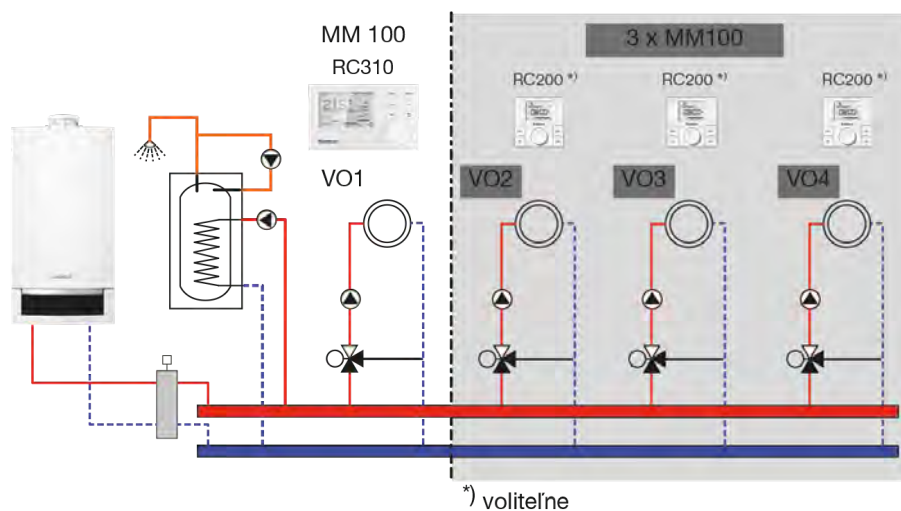
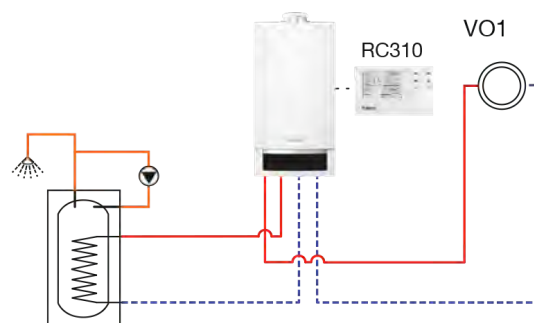

Regulátor	Logamatic RC310 s FA snímačom	Logamatic RC200	Logamatic RC100
Trieda regulátora	VI	V	
Prínos regulátora teploty k energetickej účinnosti vykurovania priestoru v závislosti od ročného obdobia	4	3	
Moduly			
Modul MM100	●	●	○
Modul MS100	●	●	○
Modul MS200	●	○	○
Rozširovací modul ASM10	●	●	○
Rozširovací modul MU100	●	●	○
Modul alternatívneho zdroja AM200	●	○	○
Príslušenstvo			
Logamatic RC200	●	○	○
Logamatic RC100	●	○	○
FA snímač	✓	●	○
Snímač NTC	●	●	○
Snímač hydraulickéj výhybky	●	●	○

- nepoužiteľné príslušenstvo
- použiteľné príslušenstvo
- ✓ súčasť dodávky

Viac informácií nájdete v kapitole **Regulácie**.

Logamatic 5313

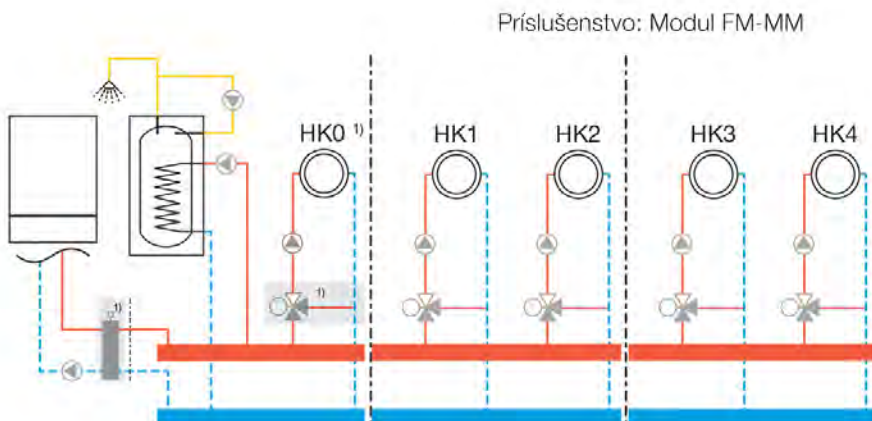

1) Vykurovací okruh 0 bez zmiešavača je možné zapojiť len v systémoch s hydraulickou výhybkou







Regulátor	Logamatic 5313
Trieda regulátora	-
Prínos regulátora teploty k energetickej účinnosti vykurovania priestoru v závislosti od ročného obdobia	2,0
Moduly	
FM-MW - pre 1 VO so zmiešavacím ventilom a prípravou TÚV	●
FM-MM - pre 2 VO so zmiešavacím ventilom	●
FM-AM - modul alternatívneho tepelného zdroja	●
FM-CM - kaskádový modul	●
Voľné miesta na moduly	4
Typ	
BFU diaľkové ovládanie	●
FV/FZ snímač teploty	●
Snímač NTC RD 6,0	●

- nepoužiteľné príslušenstvo
- použiteľné príslušenstvo
- ✓ súčasť dodávky

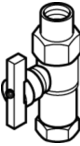
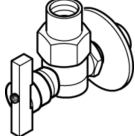

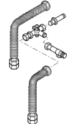
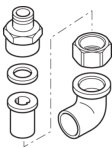

Viac informácií nájdete v kapitole **Regulácie**.

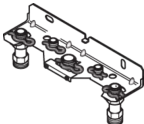

2 Kondenzačné závesné kotly

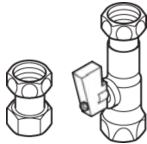
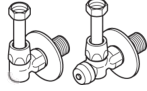
Príslušenstvo pre Logamax plus GB172

Typ	Popis	Objednávacie číslo	Cena v EUR (bez DPH)
HA	 - sada guľových kohútov pre pripojenie ÚK, priame 3/4"	7738112207	50,00
GA-BS	 - plynový kohút s protipožiarnym ventilom, priame 1/2"	7738112222	62,00
GU-BS	 - plynový kohút s protipožiarnym ventilom, rohové 1/2"	7738112220	74,00
Vypúšťací lievik so sifónom		7719000763	36,00
ASU	 - štvrtkruhové výplne otvoru snímača FW	5991382	17,00
U-Flex	 - pripojovacia sada zásobníka s umiestnením pod kotol (H65W, WU120, WU160 a S120)	7090002	38,00
N-Flex	 - pripojovacia sada zásobníka s umiestnením vedľa kotla	87094834	150,00
S-Flex	 - sanitárna pripojovacia sada zásobníka H65W a S120	87094838	202,00
ZP	 - pripojovacia sada cirkulačného čerpadla iba v spojení s S-FLEX (4 bar)	87094842	26,00
Záslepky na vstup/výstup TUV	 - krycie záslepky C115 (2 kusy), ak nie je pripojený externý zásobník	7709000227	14,00
Pripojovací adaptér	 - pripojovací adaptér na kotol pre odťah spalín DN 60/100 mm	7738112636	33,00
U-MA	 - montážna pripojovacia doska	7738112657	43,00

Príslušenstvo pre Logamax plus GB172







Typ	Popis	Objednávacie číslo	Cena v EUR (bez DPH)
U-BA	 - sada guľových kohútov pre pripojenie TÚV, priame 1/2"	7095374	61,00
U-BU	 - sada guľových kohútov pre pripojenie TÚV, rohové 1/2"	7095370	73,00
FW snímač teploty TÚV	- snímač teploty TÚV v zásobníku, univerzálny s adaptérom	87095626	30,00
G-BL 172	 - blenda ku GB072/GB172	7719002755	152,00
Montážna sada k zásobníku H65W		8718540942	110,00
TWH	- strážca prekročenia maximálnej teploty podlahového vykurovania	L641B1012	47,00
Čistiaca sada ku GB172		7719003006	55,00

Obrázok	Typ	Farba	Objem (l)	Prevádzkový tlak (bar)	Priemer (mm)	Pripojenie	Hmotnosť (kg)
	Expanzná nádoba pre vykurovaciu a chladiacu sústavu	Biela	18	3	328	3/4	3,7
			25	3	358	3/4	5,1
			35	3	396	3/4	6,5
			50	6	437	3/4	14,1
			80	6	519	1	20,2
	Expanzná nádoba pre rozvody pitnej vody	Biela	8	10	328	3/4	3,7
			12	10	358	3/4	5,1
			18	10	396	3/4	6,5
			25	10	437	3/4	14,1
			35	8	519	1	20,2









Typ	Popis	Objednávacie číslo	Cena v EUR (bez DPH)
Expanzná nádoba pre vykurovaciu a chladiacu sústavu	- objem 18 l, prevádzkový tlak 3 bar, priemer 328 mm, pripojenie 3/4, hmotnosť 3,7 kg, biela	80432060	41,00
Expanzná nádoba pre vykurovaciu a chladiacu sústavu	- objem 25 l, prevádzkový tlak 3 bar, priemer 358 mm, pripojenie 3/4, hmotnosť 5,1 kg, biela	80432062	46,00

2 Kondenzačné závesné kotly





Typ	Popis	Objednávacie číslo	Cena v EUR (bez DPH)
Expanzná nádoba pre vykurovacie a chladiace sústavy	- objem 35 l, prevádzkový tlak 3 bar, priemer 396 mm, pripojenie 3/4, hmotnosť 6,5 kg, biela	80432064	52,00
Expanzná nádoba pre vykurovacie a chladiace sústavy	- objem 50 l, prevádzkový tlak 6 bar, priemer 437 mm, pripojenie 3/4, hmotnosť 14,1 kg, biela	80432066	65,00
Expanzná nádoba pre vykurovacie a chladiace sústavy	- objem 80 l, prevádzkový tlak 6 bar, priemer 519 mm, pripojenie 1, hmotnosť 20,2 kg, biela	80432068	105,00
Expanzná nádoba pre rozvody pitnej vody	- objem 8 l, prevádzkový tlak 10 bar, priemer 328 mm, pripojenie 3/4, hmotnosť 3,7 kg	80432070	64,00
Expanzná nádoba pre rozvody pitnej vody	- objem 12 l, prevádzkový tlak 10 bar, priemer 358 mm, pripojenie 3/4, hmotnosť 5,1 kg	80432072	77,00
Expanzná nádoba pre rozvody pitnej vody	- objem 18 l, prevádzkový tlak 10 bar, priemer 396 mm, pripojenie 3/4, hmotnosť 6,5 kg	80432074	89,00
Expanzná nádoba pre rozvody pitnej vody	- objem 25 l, prevádzkový tlak 10 bar, priemer 437 mm, pripojenie 3/4, hmotnosť 14,1 kg	80432076	101,00
Expanzná nádoba pre rozvody pitnej vody	- objem 35 l, prevádzkový tlak 8 bar, priemer 519 mm, pripojenie 1, hmotnosť 20,2 kg	80432079	113,00

Typ	Popis	Objednávacie číslo	Cena v EUR (bez DPH)
Logafix AirfixControl	 - pripojenie 3/4	7747201056	30,00
MB3	 - pre 18-25 l Logafix MAG	7738300340	12,00
Magnetické odkalovače	 - pripojenie 3/4	7738319547	150,00
Magnetické odkalovače	 - pripojenie 1	7738319548	161,00
Magnetické odkalovače	 - pripojenie 1 1/4	7738320318	247,00
Magnetické odkalovače	 - pripojenie 1 1/2	7738320319	273,00

Kondenzačné závesné kotly 2

Typ	Popis	Objednávacie číslo	Cena v EUR (bez DPH)
Magnetické odkalovače	 - pripojenie 2	7738320320	432,00
Odľučovače vzduchu	 - pripojenie 3/4	7747201057	113,00
Odľučovače vzduchu	 - pripojenie 1	7747201058	120,00
Odľučovače vzduchu	 - pripojenie 1 1/4	7747201059	167,00
Odľučovače vzduchu	 - pripojenie 1 1/2	7747201060	174,00
Odkalovače	 - pripojenie 3/4	7747201061	120,00
Odkalovače	 - pripojenie 1	7747201062	122,00
Odkalovače	 - pripojenie 1 1/4	7747201063	161,00
Odkalovače	 - pripojenie 1 1/2	7747201064	177,00

2 Kondenzačné závesné kotly

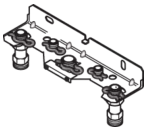
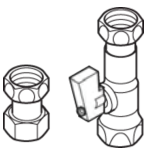
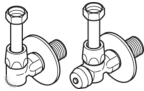
Typ	Popis	Objednávacie číslo	Cena v EUR (bez DPH)
HA	 - sada guľových kohútov pre pripojenie ÚK, priame 3/4"	7738112207	50,00
GA-BS	 - plynový kohút s protipožiarnym ventilom, priame 1/2"	7095367	36,00
GU-BS	 - plynový kohút s protipožiarnym ventilom, rohové 1/2"	7095368	64,00
Vypúšťací lievik so sífónom	 - vypúšťací lievik so sífónom	7719000763	36,00
U-MA	 - montážna pripojovacia doska	7738112657	43,00
U-BA	 - sada guľových kohútov pre pripojenie TÚV, priame 1/2"	7095374	61,00
U-BU	 - sada guľových kohútov pre pripojenie TÚV, rohové 1/2"	7095370	73,00

Logamax plus GB172i

Rozmery a pripojenia Logamax plus GB172-24i T50

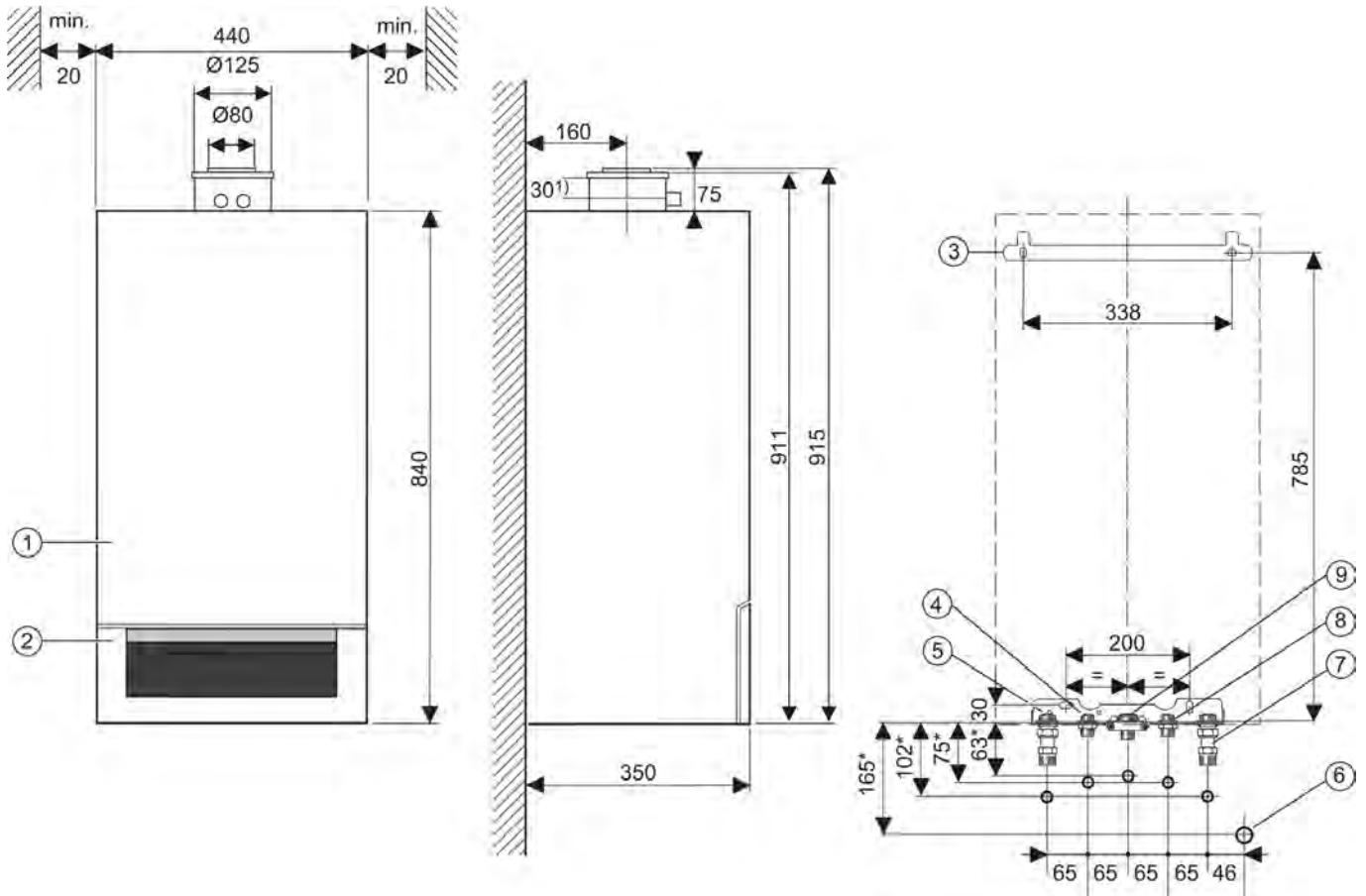

- 1 kryt
- 2 tienidlo
- 3 závesná lišta
- 4 výstup zásobníka/teplá voda (príslušenstvo)
- 5 výstup kúrenia (príslušenstvo)
- 6 pripojenie DN40 lievika so sifónom (príslušenstvo)
- 7 spiatočka kúrenia (príslušenstvo)

2 Kondenzačné závesné kotly

Logamax plus GB172

Rozmery a pripojenia Logamax plus GB172i T50

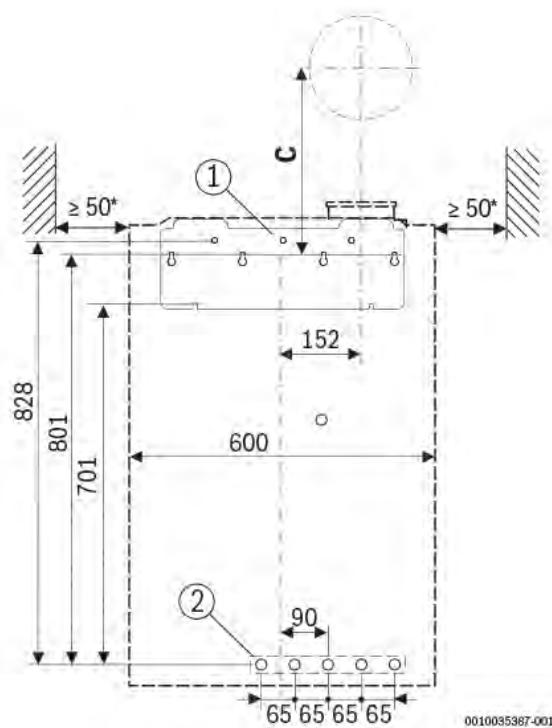

- 1 závesná lišta
- 2 umiestnenie horizontálneho pripojenia

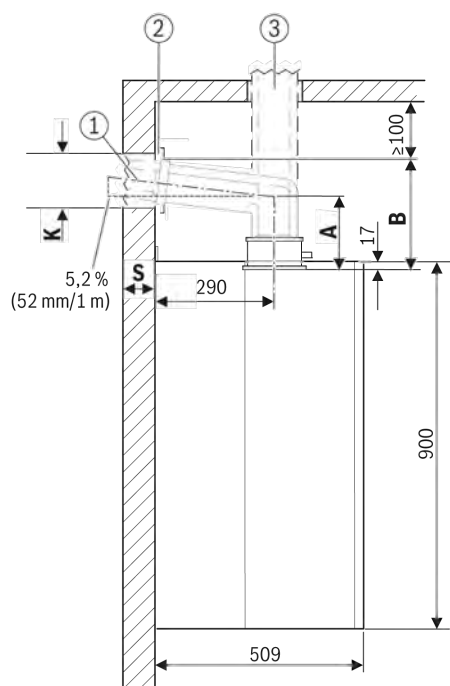

- 1 Odťah spalín vodorovný
- 2 Krytka
- 3 Odťah spalín zvislý



Flexibilná voľba miesta

Kompaktné rozmery ako aj široký sortiment systémov odvodu spalín umožňujú inštaláciu v najmenšom priestore. Montáž je možná prakticky všade.

Jednoducho úsporný

Okrem mimoriadne energetickej úspornej prevádzky spotrebuje Logamax plus GB072 v režime Stand-by výrazne menej energie ako porovnateľné modely.

Logamatic BC20

Rýchla, nekomplikovaná elektrická inštalácia vďaka jednoduchému elektrickému pripojeniu a nastaveniu prevádzkových parametrov.

Jednoduchá údržba a servis

Prístroj sa otvára spredu. Všetko je prehľadné a pre údržbu ľahko prístupné spredu, čo podstatne znižuje servisné náklady.

Kompletne vybavený

Od výroby sú integrované čerpadlo vykurovania, poistný ventil, manometer, plniaci / vypúšťací kohút, 3-cestný prepínací ventil a 12 l expanzná nádoba.

Logamax plus GB072

2 Kondenzačné závesné kotly

Systémový prehľad



Výhody zariadenia

Sériové vybavenie:

- integrovaný trojcestný prepínací ventil
- membránová expanzná nádoba s 12 l objemom a s tlakom 0,75 bar
- automatické odvzdušňovanie
- poistný ventil (reakčný tlak 3,0 bar)
- analógový manometer
- základný regulátor Logamatic BC20 s integrovaným horákovým automatom
- komínová príruha DN80/125

Prednosti zariadenia:



- nový koncept regulácie EMS
- robustný výmenník tepla spalín s kompaktnými rozmermi zo zliatiny hliníka a kremíka
- možnosť kombinácie so zásobníkovými ohrievačmi

Logamax plus GB072

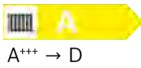
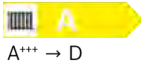

Rozsah dodávky

- integrovaný trojcestný prepínací ventil
- poistný ventil (reakčný tlak 3,0 bar)
- analógový manometer
- komínová príruha DN80/125
- membránová expanzná nádoba s 12 l
- objemom a s tlakom 0,75 bar

Typ	Popis	Objednávacie číslo	Cena v EUR (bez DPH)
Logamax plus GB072-14	 - výkon 14 kW, typ zariadenia: systém	7736900559	1.575,00
Logamax plus GB072-24	 - výkon 24 kW, typ zariadenia: systém	7736900558	1.678,00
Logamax plus GB072-24 K	 - výkon 24 kW, typ zariadenia: kombi	7736900560	1.830,00

Výkon	Výška (mm)	Šírka (mm)	Hĺbka (mm)	Hmotnosť (kg)
14	840	440	350	43
24	840	440	350	43
24 K	840	440	350	44

Prestavbová sada na propán

Popis	Výkon	Objednávacie číslo	Cena v € bez DPH
 Prestavbová sada na propán	15/25/35/50/30T 40S		na požiadanie

Výkon	Jednotka	14	24	24 K
Menovitý tepelný výkon	kW	13	23	23
Energetická účinnosť vykurovania priestoru v závislosti od ročného obdobia	%	92	92	92
Trieda energetickej účinnosti		A	A	A
Uvádzaný záťažový profil				XL
Energetická účinnosť pri príprave teplej vody	%			83
Trieda energetickej účinnosti prípravy teplej vody				A

2 Kondenzačné závesné kotly

Zásobníky Logalux



H65 W



WU120 / WU160







S120



SU160 / SU200

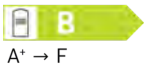
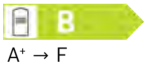

SU300

Typ	Popis	Objednávacie číslo	Cena v EUR (bez DPH)
H65 W	 <ul style="list-style-type: none"> - objem 65l - typ závesný - farba biela 	7735501706	872,00
WU120	 <ul style="list-style-type: none"> - objem 120l - typ stacionárny - farba biela 	8735100645	948,00
WU160	 <ul style="list-style-type: none"> - objem 160l - typ stacionárny - farba biela 	8735100646	991,00
S120/5	 <ul style="list-style-type: none"> - objem 120l - typ stacionárny - farba biela 	8718542406	645,00
SU160/5	 <ul style="list-style-type: none"> - objem 160l - typ stacionárny - farba biela 	8718543058	995,00
SU200/5E	 <ul style="list-style-type: none"> - objem 200l - typ stacionárny - farba biela 	8718543078	1.028,00
SU300/5E	 <ul style="list-style-type: none"> - objem 300l - typ stacionárny - farba biela 	8718541331	1.380,00

Zásobník	Výška (mm)	Šírka (mm)	Hĺbka (mm)	Priemer (mm)	Maximálny prevádzkový tlak zásobník/výmenník (bar)	Hmotnosť (kg)
H65 W	840	440	370	-	10/4	47
WU120	942	500	585	-	6/4	50
WU160	942	600	585	-	6/4	60
S120/5	980	-	-	550	10/6	72
SU160/5	1300	-	-	550	16/10	74
SU200/5E	1530	-	-	550	16/10	84
SU300	1495	-	-	670	16/10	105

Regulačný systém Logamatic EMS plus

Logamatic RC310

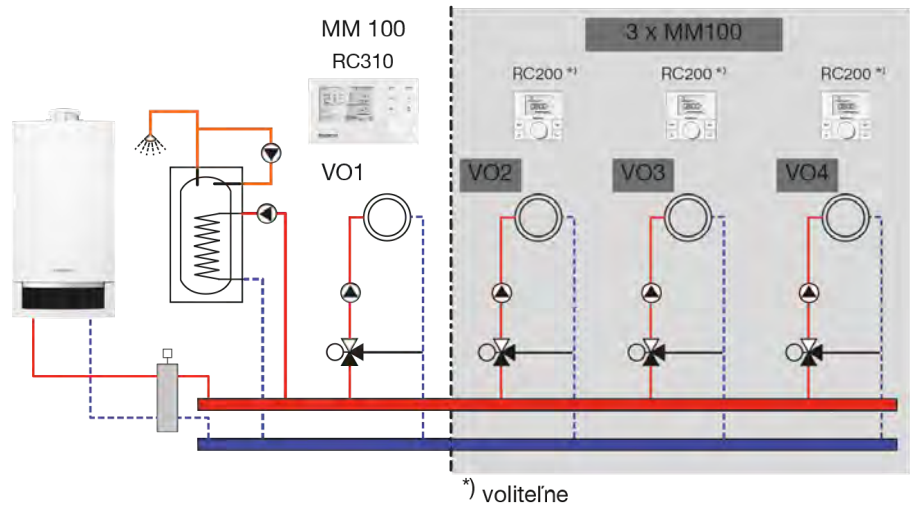
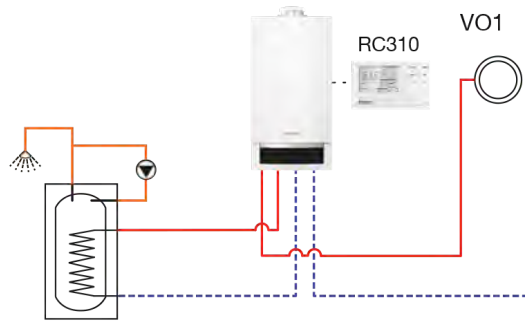

Regulátor	Logamatic RC310 s FA snímačom	Logamatic RC200	Logamatic RC100
Trieda regulátora	VI	V	
Prínos regulátora teploty k energetickej účinnosti vykurovania priestoru v závislosti od ročného obdobia	4	3	
Moduly			
Modul MM100	●	●	○
Modul MS100	●	●	○
Modul MS200	●	○	○
Modul diaľkového ovládania KM200	●	○	○
Rozširovací modul ASM10	●	○	○
Rozširovací modul MU100	●	●	○
Modul alternatívneho zdroja AM200	●	○	○
Príslušenstvo			
Logamatic RC200	●	○	○
Logamatic RC100	●	○	○
FA snímač	✓	●	○
Snímač NTC RD 6,0	●	●	○
Snímač hydraulického výhybky	●	●	○

- nepoužiteľné príslušenstvo
- použiteľné príslušenstvo
- ✓ súčasť dodávky

Viac informácií nájdete v kapitole **Regulácie**.

2 Kondenzačné závesné kotly

Regulačný systém Logamatic 5000

Logamatic 5313

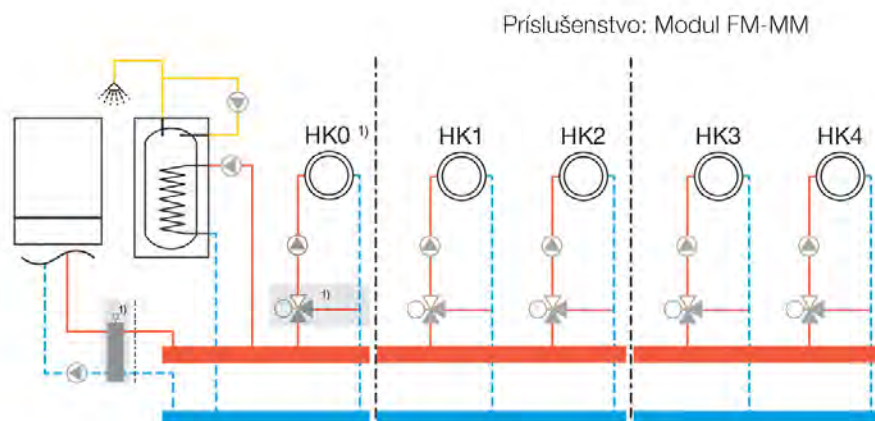







1) Vykurovací okruh 0 bez zmiešavača je možné zapojiť len v systémoch s hydraulickou výhybkou

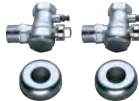
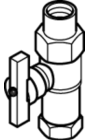
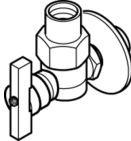

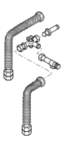
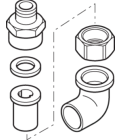

Regulátor	Logamatic 5313
Trieda regulátora	-
Prínos regulátora teploty k energetickej účinnosti vykurovania priestoru v závislosti od ročného obdobia	2,0
Moduly	
FM-MW - pre 1 VO so zmiešavacím ventilom a prípravou TÚV	●
FM-MM - pre 2 VO so zmiešavacím ventilom	●
FM-AM - modul alternatívneho tepelného zdroja	●
FM-CM - kaskádový modul	●
Voľné miesta na moduly	4
Typ	
BFU diaľkové ovládanie	●
FV/FZ snímač teploty	●
Snímač NTC RD 6,0	●

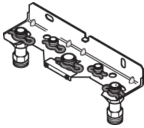
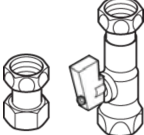
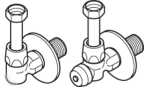

- nepoužiteľné príslušenstvo
- použiteľné príslušenstvo
- ✓ súčasť dodávky

Viac informácií nájdete v kapitole **Regulácie**.

Príslušenstvo				
Typ		Popis	Objednávacie číslo	Cena v EUR (bez DPH)
HA		- sada guľových kohútov pre pripojenie ÚK, priame 3/4"	7738112207	50,00
HU		- sada guľových kohútov pre pripojenie ÚK, rohové 3/4"	7095410	43,00
GA-BS		- plynový kohút s protipožiadnym ventilom, priame 1/2"	7738112222	62,00
GU-BS		- plynový kohút s protipožiarnym ventilom, rohové 1/2"	7738112220	74,00
Vypúšťací lievik so sífonom			7719000763	36,00
ASU		- štvrtkruhové výplne otvoru snímača FW	5991382	17,00
U-Flex		- pripojovacia sada zásobníka s umiestnením pod kotol (H65W, WU120, WU160 a S120)	7090002	38,00
N-Flex		- pripojovacia sada zásobníka s umiestnením vedľa kotla	87094834	150,00
S-Flex		- sanitárna pripojovacia sada zásobníka H65W a S120	87094838	202,00
ZP		- pripojovacia sada cirkulačného čerpadla iba v spojení s S-FLEX (4 bar)	87094842	26,00
Záslepky na vstup/výstup TUV		- krycie záslepky C115 (2 kusy), ak nie je pripojený externý zásobník	7709000227	14,00
Pripojovací adaptér		- pripojovací adaptér na kotol pre odťah spalín DN 60/100 mm	7738112636	33,00

2 Kondenzačné závesné kotly







Typ	Popis	Objednávacie číslo	Cena v EUR (bez DPH)
U-MA	 - montážna pripojovacia doska	7738112657	43,00
U-BA	 - sada guľových kohútov pre pripojenie TÚV, priame 1/2"	7095374	61,00
U-BU	 - sada guľových kohútov pre pripojenie TÚV, rohové 1/2"	7095370	73,00
FW snímač teploty TÚV	- snímač teploty TÚV v zásobníku, univerzálny s adaptérom	87095626	30,00
G-BL 172	 - blenda ku GB072/GB172	7719002755	152,00
Montážna sada k zásobníku H65W		8718540942	110,00
TWH	- strážca prekročenia maximálnej teploty podlahového vykurovania	L641B1012	47,00
Čistiaca sada ku GB172		7719003006	55,00

Obrázok	Typ	Farba	Objem (l)	Prevádzkový tlak (bar)	Priemer (mm)	Pripojenie	Hmotnosť (kg)
	Expanzná nádoba pre vykurovacie a chladiace sústavy	Biela	18	3	328	3/4	3,7
			25	3	358	3/4	5,1
			35	3	396	3/4	6,5
			50	6	437	3/4	14,1
			80	6	519	1	20,2
	Expanzná nádoba pre rozvody pitnej vody	Biela	8	10	328	3/4	3,7
			12	10	358	3/4	5,1
			18	10	396	3/4	6,5
			25	10	437	3/4	14,1
			35	8	519	1	20,2









Typ	Popis	Objednávacie číslo	Cena v EUR (bez DPH)
Expanzná nádoba pre vykurovacie a chladiace sústavy	- objem 18 l, prevádzkový tlak 3 bar, priemer 328 mm, pripojenie 3/4, hmotnosť 3,7 kg, biela	80432060	41,00
Expanzná nádoba pre vykurovacie a chladiace sústavy	- objem 25 l, prevádzkový tlak 3 bar, priemer 358 mm, pripojenie 3/4, hmotnosť 5,1 kg, biela	80432062	46,00
Expanzná nádoba pre vykurovacie a chladiace sústavy	- objem 35 l, prevádzkový tlak 3 bar, priemer 396 mm, pripojenie 3/4, hmotnosť 6,5 kg, biela	80432064	52,00

Kondenzačné závesné kotly 2

Typ	Popis	Objednávacie číslo	Cena v EUR (bez DPH)
Expanzná nádoba pre vykurovacie a chladiace sústavy	- objem 50 l, prevádzkový tlak 6 bar, priemer 437 mm, pripojenie 3/4, hmotnosť 14,1 kg, biela	80432066	65,00
Expanzná nádoba pre vykurovacie a chladiace sústavy	- objem 80 l, prevádzkový tlak 6 bar, priemer 519 mm, pripojenie 1, hmotnosť 20,2 kg, biela	80432068	105,00
Expanzná nádoba pre rozvody pitnej vody	- objem 8 l, prevádzkový tlak 10 bar, priemer 328 mm, pripojenie 3/4, hmotnosť 3,7 kg	80432070	64,00
Expanzná nádoba pre rozvody pitnej vody	- objem 12 l, prevádzkový tlak 10 bar, priemer 358 mm, pripojenie 3/4, hmotnosť 5,1 kg	80432072	77,00
Expanzná nádoba pre rozvody pitnej vody	- objem 18 l, prevádzkový tlak 10 bar, priemer 396 mm, pripojenie 3/4, hmotnosť 6,5 kg	80432074	89,00
Expanzná nádoba pre rozvody pitnej vody	- objem 25 l, prevádzkový tlak 10 bar, priemer 437 mm, pripojenie 3/4, hmotnosť 14,1 kg	80432076	101,00
Expanzná nádoba pre rozvody pitnej vody	- objem 35 l, prevádzkový tlak 8 bar, priemer 519 mm, pripojenie 1, hmotnosť 20,2 kg	80432079	113,00

Typ	Popis	Objednávacie číslo	Cena v EUR (bez DPH)
Logafix AirfixControl	 - pripojenie 3/4	7747201056	30,00
MB3	 - pre 18-25 l Logafix MAG	7738300340	12,00
Magnetické odkalovače	 - pripojenie 3/4	7738319547	150,00
Magnetické odkalovače	 - pripojenie 1	7738319548	161,00
Magnetické odkalovače	 - pripojenie 1 1/4	7738320318	247,00
Magnetické odkalovače	 - pripojenie 1 1/2	7738320319	273,00

2 Kondenzačné závesné kotly

Typ	Popis	Objednávacie číslo	Cena v EUR (bez DPH)
Magnetické odkalovače	 - pripojenie 2	7738320320	432,00
Odlučovače vzduchu	 - pripojenie 3/4	7747201057	113,00
Odlučovače vzduchu	 - pripojenie 1	7747201058	120,00
Odlučovače vzduchu	 - pripojenie 1 1/4	7747201059	167,00
Odlučovače vzduchu	 - pripojenie 1 1/2	7747201060	174,00
Odkalovače	 - pripojenie 3/4	7747201061	120,00
Odkalovače	 - pripojenie 1	7747201062	122,00
Odkalovače	 - pripojenie 1 1/4	7747201063	161,00
Odkalovače	 - pripojenie 1 1/2	7747201064	177,00

Logamax plus GB072

Rozmery a pripojenia Logamax plus GB072

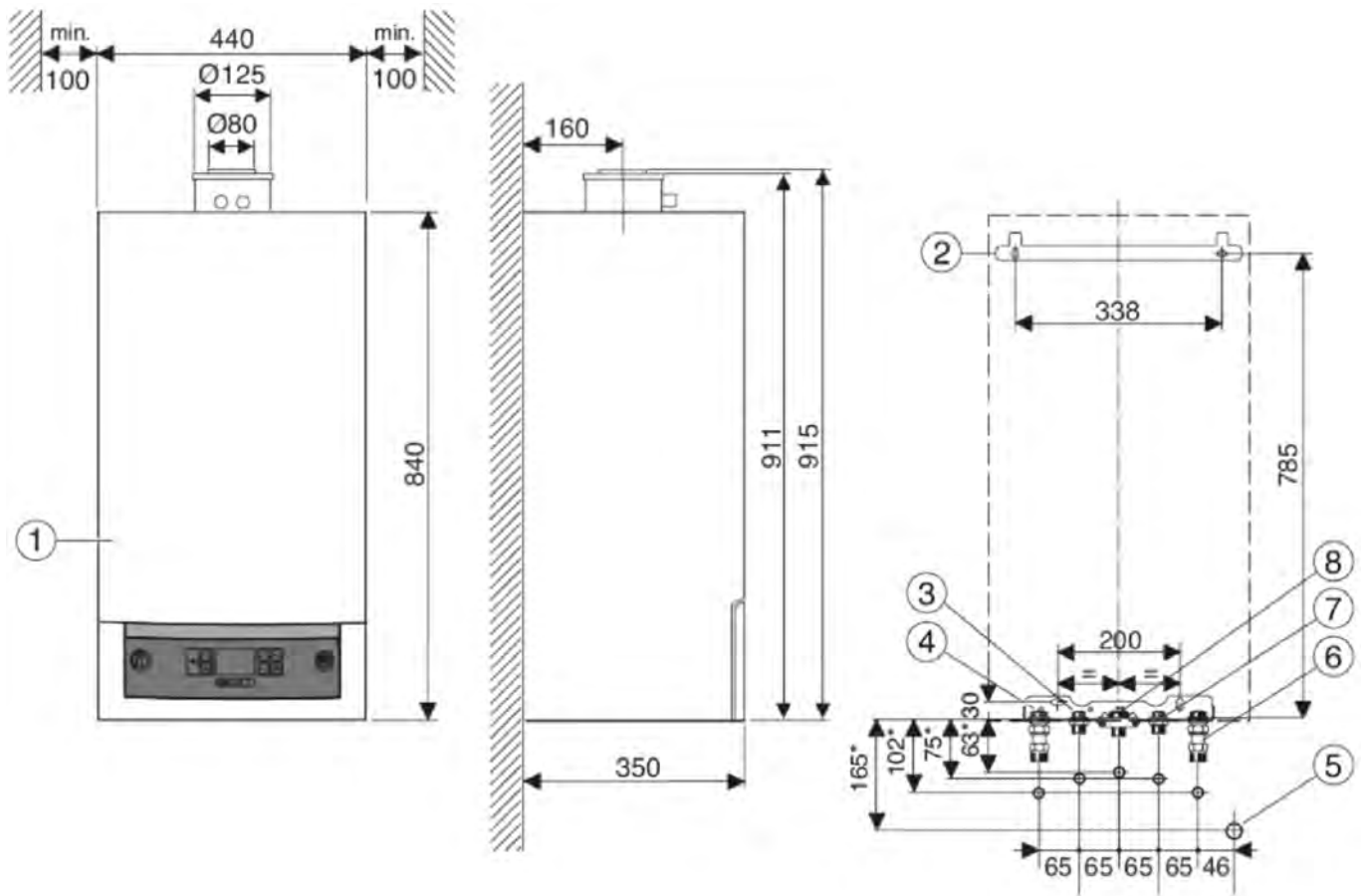

6 720 616 606-01.10

- 1 plášť
 - 2 držiak na stenu
 - 3 výstup zásobníka/TÚV (príslušenstvo)
 - 4 výstup vykurovania (príslušenstvo)
 - 5 prípojka DN 40 lievnikového sifónu (príslušenstvo)
 - 6 spiatočka vykurovania (príslušenstvo)
 - 7 spiatočka zásobníka/studená voda (príslušenstvo)
 - 8 plyn
- * rozmery platia v prípade použitia príslušenstva U-MA a AS5-UP

2 Kondenzačné závesné kotly

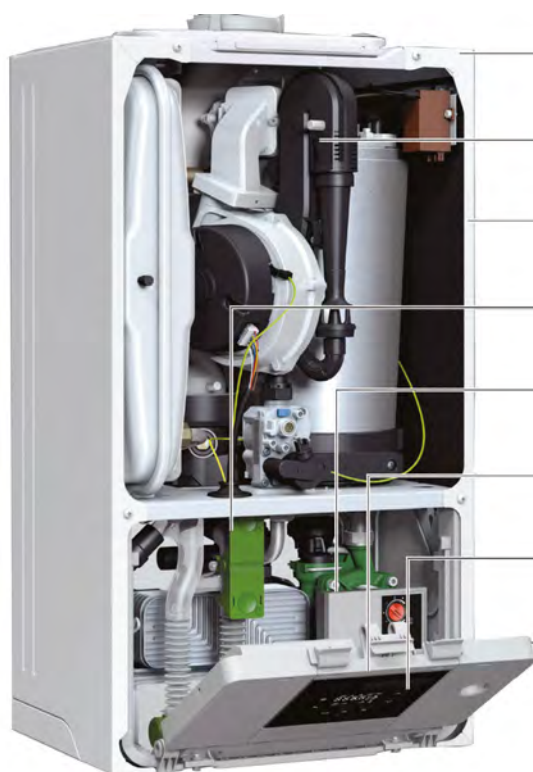

Nový dizajn krytu
s príjemným povrchom a bez ostrých hrán.

Kompaktná tepelná bunka
vďaka modulácii 1:10 zvlášť efektívna.

Rýchlo odnímateľné bočné steny
pre jednoduchšiu montáž a dobrú prístupnosť.

Nový sifón so západkou
pre väčšiu bezpečnosť.

Hydraulika
umožňuje dobrý prístup k doskovému výmenníku tepla.

Farebné kódovanie elektroniky
ponúka mnoho výhod pri inštalácii.

Ovládacia jednotka
v novom dizajne a s intuitívnym ovládaním.

Plniace zariadenie
ako voliteľné príslušenstvo zodpovedá aktuálnemu bezpečnostnému štandardu EU.

Logamax plus GB122i

Systemový prehľad





2 Kondenzačné závesné kotly

Logamax plus GB122i

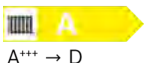

Výhody zariadenia

- efektívny vďaka veľkému modulačnému rozsahu až 1 : 8
- kompaktná konštrukcia
- kompatibilný s inovatívnymi systémami prostredníctvom EMS rozhrania
- rôzne výkonové varianty
- jednoduchá inštalácia

Typ	Popis	Objednávacie číslo	Cena v EUR (bez DPH)
Logamax plus GB122-15	 - výkon 15 kW, typ zariadenia: systém A+++ → D	7736901549	1.244,00
Logamax plus GB122-24	 - výkon 24 kW, typ zariadenia: systém A+++ → D	7736901550	1.291,00
Logamax plus GB122-24 K	 - výkon 24 kW, typ zariadenia: kombi  A+ → F	7736901548	1.327,00

Výkon	Výška (mm)	Šírka (mm)	Hĺbka (mm)	Hmotnosť (kg)
15	710	400	300	34
24	710	400	300	34
24 K	710	400	300	36

Prestavbová sada na propán

Popis	Výkon	Objednávacie číslo	Cena v € bez DPH
 Prestavbová sada na propán	15/24/24 K		na požiadanie

Výkon	Jednotka	15	24	24K
Menovitý tepelný výkon	kW	15	24	24
Energetická účinnosť vykurovania priestoru v závislosti od ročného obdobia	%	93	94	94
Trieda energetickej účinnosti		A	A	A
Uvádzaný záťažový profil				XL
Energetická účinnosť pri príprave teplej vody	%			83
Trieda energetickej účinnosti prípravy teplej vody				A

Zásobníky Logalux



H65 W



SU160 / SU200E







SU300



SU160 / SU200

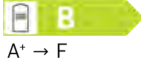

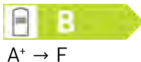
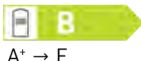
SU300

Typ	Popis	Objednávacie číslo	Cena v EUR (bez DPH)
H65 W	 <ul style="list-style-type: none"> - objem 65l - typ závesný - farba biela 	7735501706	872,00
WU120	 <ul style="list-style-type: none"> - objem 120l - typ stacionárny - farba biela 	8735100645	948,00
WU160	 <ul style="list-style-type: none"> - objem 160l - typ stacionárny - farba biela 	8735100646	991,00
S120/5	 <ul style="list-style-type: none"> - objem 120l - typ stacionárny - farba biela 	8718542406	645,00
SU160/5	 <ul style="list-style-type: none"> - objem 160l - typ stacionárny - farba biela 	8718543058	995,00
SU200/5E	 <ul style="list-style-type: none"> - objem 200l - typ stacionárny - farba biela 	8718543078	1.028,00
SU300/5E	 <ul style="list-style-type: none"> - objem 300l - typ stacionárny - farba biela 	8718541331	1.380,00

Zásobník	Výška (mm)	Šírka (mm)	Hĺbka (mm)	Priemer (mm)	Maximálny prevádzkový tlak zásobník/výmenník (bar)	Hmotnosť (kg)
H65 W	840	440	370	-	10/4	47
WU120	942	500	585	-	6/4	50
WU160	942	600	585	-	6/4	60
S120/5	980	-	-	550	10/6	72
SU160/5	1300	-	-	550	16/10	74
SU200/5E	1530	-	-	550	16/10	84
SU300	1495	-	-	670	16/10	105

2 Kondenzačné závesné kotly

Regulačný systém Logamatic EMS plus



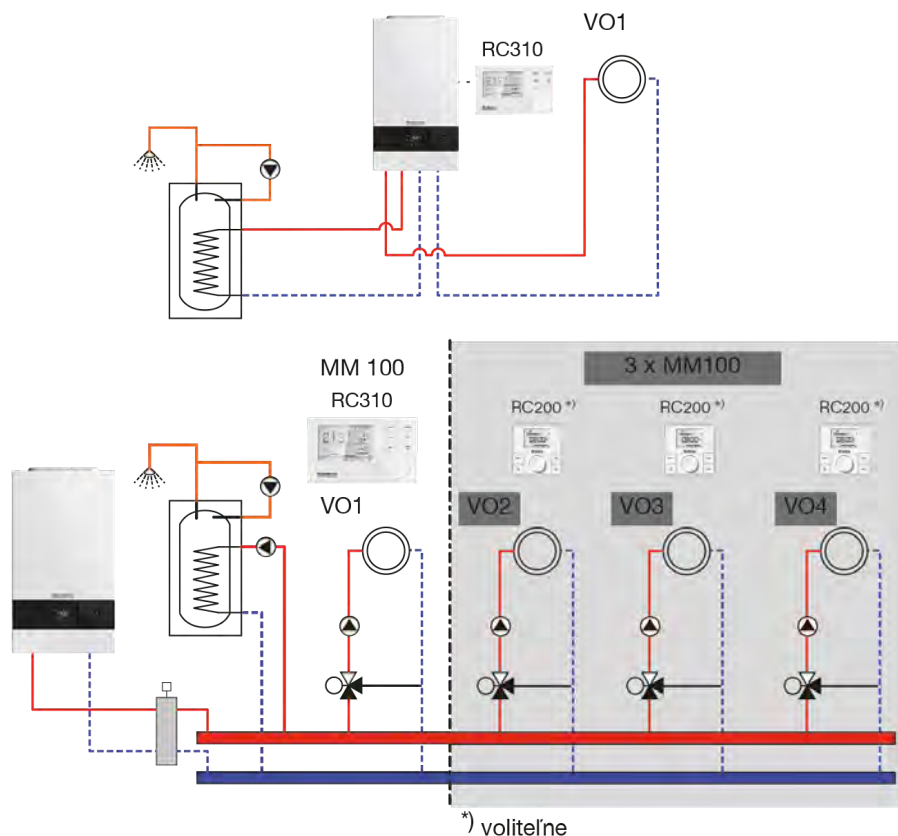



Logamatic RC310



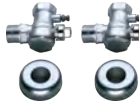
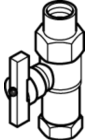
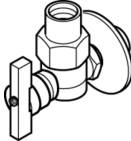

Regulátor	Logamatic RC310 s FA snímačom	Logamatic RC200	Logamatic RC100
Trieda regulátora	VI	V	
Prínos regulátora teploty k energetickej účinnosti vykurovania priestoru v závislosti od ročného obdobia	4	3	
Moduly			
Modul MM100	●	●	○
Modul MS100	●	●	○
Modul MS200	●	○	○
Modul diaľkového ovládania KM200	●	○	○
Rozširovací modul ASM10	●	●	○
Rozširovací modul MU100	●	●	○
Príslušenstvo			
Logamatic RC200	●	○	○
Logamatic RC100	●	○	○
FA snímač	✓	●	○
Snímač NTC RD 6,0	●	●	○
Snímač hydraulickéj výhybky	●	●	○

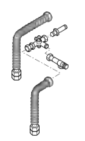
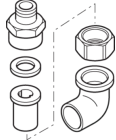
- nepoužiteľné príslušenstvo
- použiteľné príslušenstvo
- ✓ súčasť dodávky











Viac informácií nájdete v kapitole **Regulácie**.

Príslušenstvo				
Typ		Popis	Objednávacie číslo	Cena v EUR (bez DPH)
HA		- sada guľových kohútov pre pripojenie ÚK, priame 3/4"	7738112207	50,00
HU		- sada guľových kohútov pre pripojenie ÚK, rohové 3/4"	7095410	43,00
GA-BS		- plynový kohút s protipožiadnym ventilom, priame 1/2"	7738112222	62,00
GU-BS		- plynový kohút s protipožiarnym ventilom, rohové 1/2"	7738112220	74,00
Vypúšťací lievik so sífonom			7719000763	36,00
ASU		- štvrtkruhové výplne otvoru snímača FW	5991382	17,00
U-Flex		- pripojovacia sada zásobníka s umiestnením pod kotol (H65W, WU120, WU160 a S120)	7090002	38,00
N-Flex		- pripojovacia sada zásobníka s umiestnením vedľa kotla	87094834	150,00
S-Flex		- sanitárna pripojovacia sada zásobníka H65W a S120	87094838	202,00
ZP		- pripojovacia sada cirkulačného čerpadla iba v spojení s S-FLEX (4 bar)	87094842	26,00
Záslepky na vstup/výstup TUV		- krycie záslepky C115 (2 kusy), ak nie je pripojený externý zásobník	7709000227	14,00
Pripojovací adaptér		- pripojovací adaptér na kotol pre odťah spalín DN 60/100 mm	7738112636	33,00

2 Kondenzačné závesné kotly

Obrázok	Typ	Farba	Objem (l)	Prevádzkový tlak (bar)	Priemer (mm)	Pripojenie	Hmotnosť (kg)
	Expanzná nádoba pre vykurovacie a chladiace sústavy	Biela	18	3	328	3/4	3,7
			25	3	358	3/4	5,1
			35	3	396	3/4	6,5
			50	6	437	3/4	14,1
			80	6	519	1	20,2
	Expanzná nádoba pre rozvody pitnej vody	Biela	8	10	328	3/4	3,7
			12	10	358	3/4	5,1
			18	10	396	3/4	6,5
			25	10	437	3/4	14,1
			35	8	519	1	20,2

Typ	Popis	Objednávacie číslo	Cena v EUR (bez DPH)
Expanzná nádoba pre vykurovacie a chladiace sústavy	- objem 18 l, prevádzkový tlak 3 bar, priemer 328 mm, pripojenie 3/4, hmotnosť 3,7 kg, biela	80432060	41,00
Expanzná nádoba pre vykurovacie a chladiace sústavy	- objem 25 l, prevádzkový tlak 3 bar, priemer 358 mm, pripojenie 3/4, hmotnosť 5,1 kg, biela	80432062	46,00
Expanzná nádoba pre vykurovacie a chladiace sústavy	- objem 35 l, prevádzkový tlak 3 bar, priemer 396 mm, pripojenie 3/4, hmotnosť 6,5 kg, biela	80432064	52,00
Expanzná nádoba pre vykurovacie a chladiace sústavy	- objem 50 l, prevádzkový tlak 6 bar, priemer 437 mm, pripojenie 3/4, hmotnosť 14,1 kg, biela	80432066	65,00
Expanzná nádoba pre vykurovacie a chladiace sústavy	- objem 80 l, prevádzkový tlak 6 bar, priemer 519 mm, pripojenie 1, hmotnosť 20,2 kg, biela	80432068	105,00
Expanzná nádoba pre rozvody pitnej vody	- objem 8 l, prevádzkový tlak 10 bar, priemer 328 mm, pripojenie 3/4, hmotnosť 3,7 kg	80432070	64,00
Expanzná nádoba pre rozvody pitnej vody	- objem 12 l, prevádzkový tlak 10 bar, priemer 358 mm, pripojenie 3/4, hmotnosť 5,1 kg	80432072	77,00
Expanzná nádoba pre rozvody pitnej vody	- objem 18 l, prevádzkový tlak 10 bar, priemer 396 mm, pripojenie 3/4, hmotnosť 6,5 kg	80432074	89,00
Expanzná nádoba pre rozvody pitnej vody	- objem 25 l, prevádzkový tlak 10 bar, priemer 437 mm, pripojenie 3/4, hmotnosť 14,1 kg	80432076	101,00
Expanzná nádoba pre rozvody pitnej vody	- objem 35 l, prevádzkový tlak 8 bar, priemer 519 mm, pripojenie 1, hmotnosť 20,2 kg	80432079	113,00

Typ	Popis	Objednávacie číslo	Cena v EUR (bez DPH)
Logafix AirfixControl	 - pripojenie 3/4	7747201056	30,00
MB3	 - pre 18-25 l Logafix MAG	7738300340	12,00
Magnetické odkalovače	 - pripojenie 3/4	7738319547	150,00
Magnetické odkalovače	 - pripojenie 1	7738319548	161,00
Magnetické odkalovače	 - pripojenie 1 1/4	7738320318	247,00
Magnetické odkalovače	 - pripojenie 1 1/2	7738320319	273,00
Odfučovače vzduchu	 - pripojenie 3/4	7747201057	113,00
Odfučovače vzduchu	 - pripojenie 1	7747201058	120,00
Odfučovače vzduchu	 - pripojenie 1 1/4	7747201059	167,00
Odfučovače vzduchu	 - pripojenie 1 1/2	7747201060	174,00
Odkalovače	 - pripojenie 3/4	7747201061	120,00

2 Kondenzačné závesné kotly

Typ	Popis	Objednávacie číslo	Cena v EUR (bez DPH)
Odkalovače	 - pripojenie 1	7747201062	122,00
Odkalovače	 - pripojenie 1 1/4	7747201063	161,00
Odkalovače	 - pripojenie 1 1/2	7747201064	177,00

Logamax plus GB122i

Rozmery a pripojenia Logamax plus GB122i

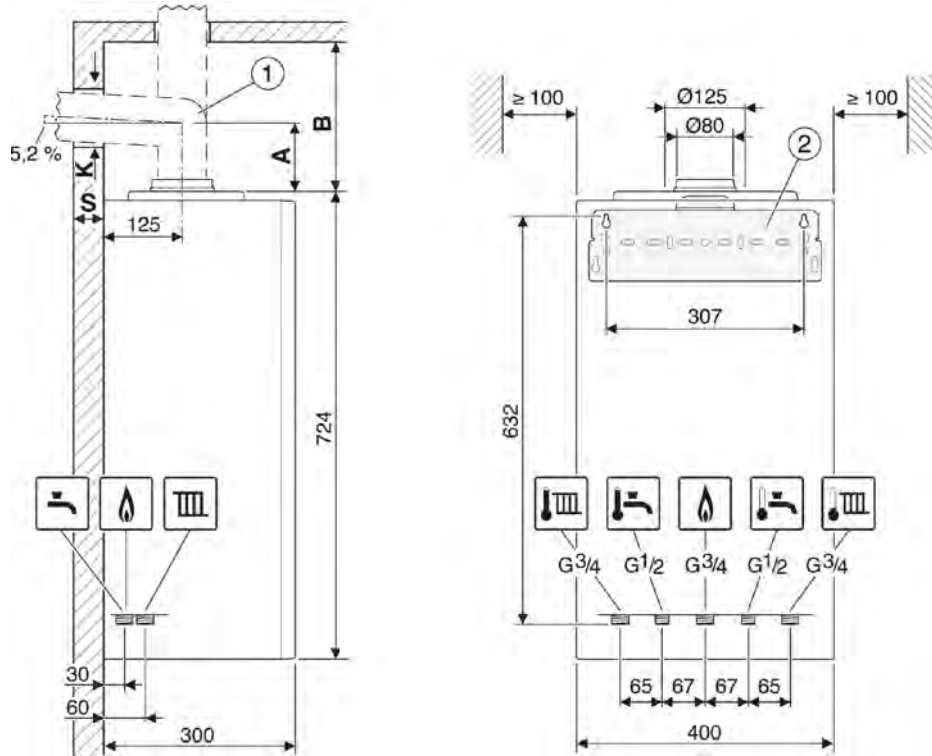

2 Kondenzačné závesné kotly



Logamax plus GB162

Systémový prehľad



Výhody zariadenia

Sériové vybavenie:

- keramický plochý predzmiešavací modulačný horák s rozsahom 19 - 100 %
- elektronické zapalovanie žhaviacou elektródou
- ionizačná kontrola plameňa
- regulácia tlaku plynu kombiventilom (skladá sa z ventilátora, plynovej armatúry, plynovej trysky a Venturiho trysky)
- veľkorozmerný rebrovaný výmenník tepla s technológiou ALUplus
- integrovaná koncentrická pripojovacia príruha spalínového potrubia
- univerzálny horákový automat UBA3.5
- základný regulátor BC10
- komínová príruha DN110/160

2 Kondenzačné závesné kotly

Logamax plus GB162



Prednosti zariadenia

- nový koncept regulácie EMS
- ETA plus systém pre optimálne využitie energie a minimalizáciu prevádzkových nákladov
- výmenník tepla spalín s kompaktnými rozmermi vyhotovený technológiou ALUplus
- v kaskáde možnosť umiestniť výkon až 400 kW na 1 m2
- možnosť kombinácie so zásobníkovými ohrievačmi

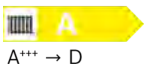
Typ	Popis	Objednávacie číslo	Cena v EUR (bez DPH)
Logamax plus GB162-70	 - výkon 70 kW, typ zariadenia: systém	7736700885	3.428,00
Logamax plus GB162-85	- výkon 85 kW, typ zariadenia: systém	7736700886	5.228,00
Logamax plus GB162-100	- výkon 100 kW, typ zariadenia: systém	7736700887	6.441,00

Výkon	Výška (mm)	Šírka (mm)	Hĺbka (mm)	Hmotnosť (kg)
75	980	520	465	70
85	980	520	465	70
100	980	520	465	70

Prestavbová sada na propán

Popis	Výkon	Objednávacie číslo	Cena v € bez DPH
 Prestavbová sada na propán	70/85/100		na požiadanie

Výkon	Jednotka	70	85	100
Menovitý tepelný výkon	kW	70	85	100
Energetická účinnosť vykurovania priestoru v závislosti od ročného obdobia	%	92	-	-
Trieda energetickej účinnosti		A	-	-

Zásobníky Logalux





SU160 / SU200E



SU300

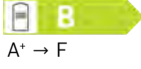
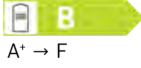

SU400 - SU100

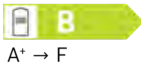
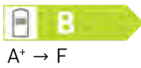
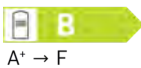
Typ	Popis	Objednávacie číslo	Cena v EUR (bez DPH)
SU160/5	 <ul style="list-style-type: none"> - objem 160l - typ stacionárny - farba biela 	8718543058	995,00
SU200/5E	 <ul style="list-style-type: none"> - objem 200l - typ stacionárny - farba biela 	8718543078	1.028,00
SU300/5E	 <ul style="list-style-type: none"> - objem 300l - typ stacionárny - farba biela 	8718541331	1.380,00
SU400.5	 <ul style="list-style-type: none"> - objem 400l - typ stacionárny - farba strieborná 	7735500681	1.565,00
SU500.5	 <ul style="list-style-type: none"> - objem 500l - typ stacionárny - farba strieborná 	7735501583	2.019,00
SU750.5	 <ul style="list-style-type: none"> - objem 750l - typ stacionárny - farba strieborná 	7735501680	2.563,00
SU1000.5	 <ul style="list-style-type: none"> - objem 1000l - typ stacionárny - farba strieborná 	7735501681	2.980,00

Zásobník	Výška (mm)	Priemer (mm)	Maximálny prevádzkový tlak zásobník/výmenník (bar)	Hmotnosť (kg)
SU160/5	1300	550	16/10	74
SU200/5	1530	550	16/10	84
SU300/5	1495	670	16/10	105
SU400.5	1835	670	10/6	119
SU500	1850	850	16/10	182
SU750	1850	1000	16/10	279
SU1000	1920	1000	16/10	367

2 Kondenzačné závesné kotly

Regulačný systém Logamatic EMS plus

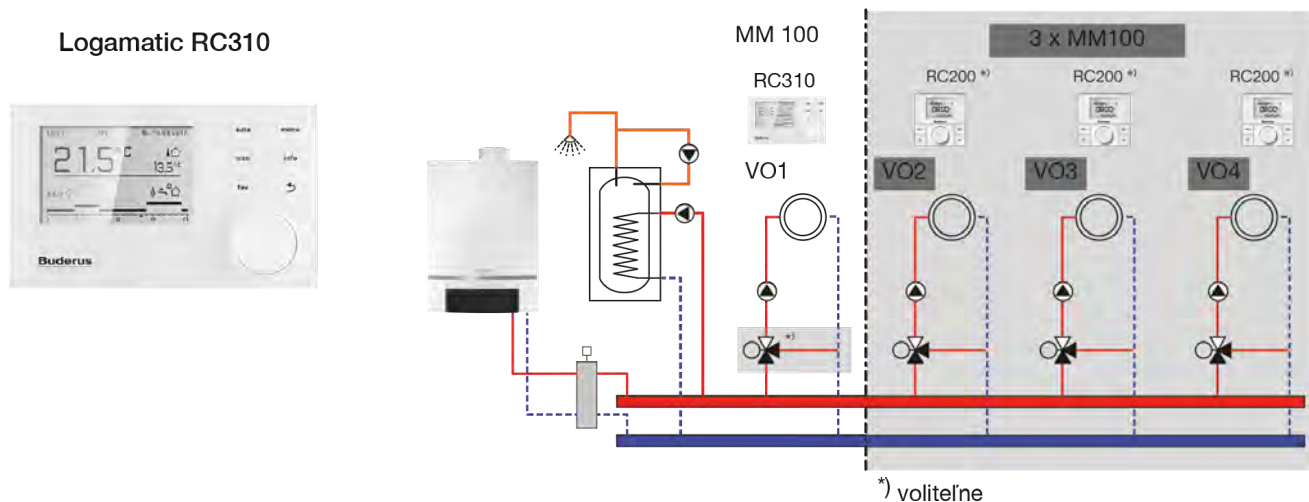

Regulátor	Logamatic RC310 s FA snímačom	Logamatic RC200	Logamatic RC100
Trieda regulátora	VI	V	
Prínos regulátora teploty k energetickej účinnosti vykurovania priestoru v závislosti od ročného obdobia	4	3	
Moduly			
Modul MM100	●	●	○
Modul MS100	●	●	○
Modul MS200	●	○	○
Modul MC400	●	○	○
Modul diaľkového ovládania KM200	●	○	○
Modul diaľkového ovládania KM300	●	○	○
Rozširovací modul ASM10	●	●	○
Rozširovací modul MU100	●	○	○
Modul alternatívneho zdroja AM200	●	○	○
Príslušenstvo			
Logamatic RC200	●	○	○
Logamatic RC100	●	○	○
FA snímač	✓	●	○
Snímač NTC RD 6,0	●	●	○
Snímač hydraulickéj výhybky	●	●	○

- nepoužiteľné príslušenstvo
- použiteľné príslušenstvo
- ✓ súčasť dodávky

Viac informácií nájdete v kapitole **Regulácie**.

Logamatic 5313

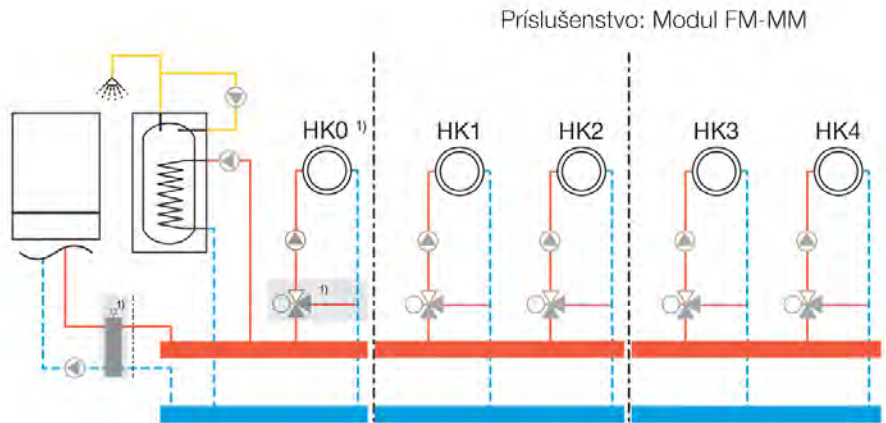

1) Vykurovací okruh 0 bez zmiešavača je možné zapojiť len v systémoch s hydraulickou výhybkou





Regulátor	Logamatic 5313
Trieda regulátora	-
Prínos regulátora teploty k energetickej účinnosti vykurovania priestoru v závislosti od ročného obdobia	2,0
Moduly	
FM-MW - pre 1 VO so zmiešavacím ventilom a prípravou TUV	●
FM-MM - pre 2 VO so zmiešavacím ventilom	●
FM-AM - modul alternatívneho tepelného zdroja	●
FM-CM - kaskádový modul	●
Voľné miesta na moduly	4
Typ	
BFU diaľkové ovládanie	●
FV/FZ snímač teploty	●
Snímač NTC RD 6,0	●



- nepoužiteľné príslušenstvo
- použiteľné príslušenstvo
- ✓ súčasť dodávky

Viac informácií nájdete v kapitole **Regulácie**.





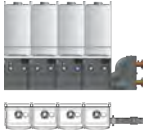
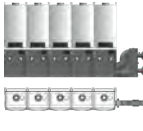
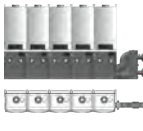

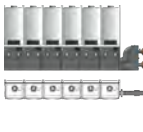
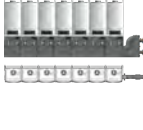
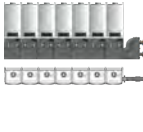
2 Kondenzačné závesné kotly



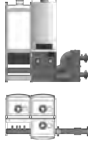

Príslušenstvo

Typ	Popis	Objednávacie číslo	Cena v EUR (bez DPH)
TL1 - montážna sada pre 1 kotol	 <p>Sada s hydraulickou výhybkou obsahuje:</p> <ul style="list-style-type: none"> - montážne koľajnice, - hydraulická výhybka, 2,5", max. 8,6m³/h, - montáž vpravo alebo vľavo, - rozdelovač, zberač, plynové potrubie, - potrubie na odvod kondenzátu, - izolácia. 	7736700456	1.807,00
TL1 - montážna sada pre 1 kotol	 <p>Sada bez hydraulickej výhybky obsahuje:</p> <ul style="list-style-type: none"> - montážne koľajnice, - montáž vpravo alebo vľavo, - rozdelovač, zberač, plynové potrubie, - potrubie na odvod kondenzátu, - izolácia. 	7736700471	1.566,00
TL2 - kaskádová sada pre líniiovú kaskádu 2 kotlov	 <p>Sada s hydraulickou výhybkou obsahuje:</p> <ul style="list-style-type: none"> - montážne koľajnice, - hydraulická výhybka, 2,5", max. 17m³/h, - montáž vpravo alebo vľavo, - rozdelovač, zberač, plynové potrubie, - potrubie na odvod kondenzátu, - izolácia. 	7736700457	2.336,00
TL2 - kaskádová sada pre líniiovú kaskádu 2 kotlov	 <p>Sada bez hydraulickej výhybky obsahuje:</p> <ul style="list-style-type: none"> - montážne koľajnice, - montáž vpravo alebo vľavo, - rozdelovač, zberač, plynové potrubie, - potrubie na odvod kondenzátu, - izolácia. 	7736700472	2.096,00
TL3 - kaskádová sada pre líniiovú kaskádu 3 kotlov	 <p>Sada s hydraulickou výhybkou obsahuje:</p> <ul style="list-style-type: none"> - montážne koľajnice, - hydraulická výhybka, 2,5", max. 17m³/h, - montáž vpravo alebo vľavo, - rozdelovač, zberač, plynové potrubie, - potrubie na odvod kondenzátu, - izolácia. 	7736700458	2.889,00
TL3 - kaskádová sada pre líniiovú kaskádu 3 kotlov	 <p>Sada bez hydraulickej výhybky obsahuje:</p> <ul style="list-style-type: none"> - montážne koľajnice, - montáž vpravo alebo vľavo, - rozdelovač, zberač, plynové potrubie, - potrubie na odvod kondenzátu, - izolácia. 	7736700473	2.649,00
TL4 - kaskádová sada pre líniiovú kaskádu 4 kotlov	 <p>Sada s hydraulickou výhybkou obsahuje:</p> <ul style="list-style-type: none"> - montážne koľajnice, - hydraulická výhybka, 3", max. 23m³/h, - montáž vpravo alebo vľavo, - rozdelovač, zberač, plynové potrubie, - potrubie na odvod kondenzátu, - izolácia. 	7736700459	3.793,00



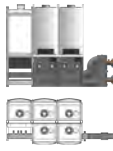
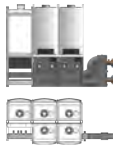

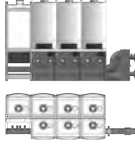

Typ	Popis	Objednávacie číslo	Cena v EUR (bez DPH)
TL4 - kaskádová sada pre líniiovú kaskádu 4 kotlov	 <p>Sada bez hydraulickkej výhybky obsahuje:</p> <ul style="list-style-type: none"> - montážne koľajnice, - montáž vpravo alebo vľavo, - rozdelovač, zberač, plynové potrubie, - potrubie na odvod kondenzátu, - izolácia. 	7736700474	3.489,00
TL5 - kaskádová sada pre líniiovú kaskádu 5 kotlov	 <p>Sada s hydraulickou výhybkou obsahuje:</p> <ul style="list-style-type: none"> - montážne koľajnice, - hydraulická výhybka, 4", max. 34m³/h, - montáž vpravo alebo vľavo, - rozdelovač, zberač, plynové potrubie, - potrubie na odvod kondenzátu, - izolácia. 	7736700460	4.646,00
TL5 - kaskádová sada pre líniiovú kaskádu 5 kotlov	 <p>Sada bez hydraulickkej výhybky obsahuje:</p> <ul style="list-style-type: none"> - montážne koľajnice, - montáž vpravo alebo vľavo, - rozdelovač, zberač, plynové potrubie, - potrubie na odvod kondenzátu, - izolácia. 	7736700475	4.287,00
TL6 - kaskádová sada pre líniiovú kaskádu 6 kotlov	 <p>Sada s hydraulickou výhybkou obsahuje:</p> <ul style="list-style-type: none"> - montážne koľajnice, - hydraulická výhybka, 4", max. 34m³/h, - montáž vpravo alebo vľavo, - rozdelovač, zberač, plynové potrubie, - potrubie na odvod kondenzátu, - izolácia. 	7736700461	5.297,00
TL6 - kaskádová sada pre líniiovú kaskádu 6 kotlov	 <p>Sada bez hydraulickkej výhybky obsahuje:</p> <ul style="list-style-type: none"> - montážne koľajnice, - montáž vpravo alebo vľavo, - rozdelovač, zberač, plynové potrubie, - potrubie na odvod kondenzátu, - izolácia. - 	7736700476	4.936,00
TL7 - kaskádová sada pre líniiovú kaskádu 7 kotlov	 <p>Sada s hydraulickou výhybkou obsahuje:</p> <ul style="list-style-type: none"> - montážne koľajnice, - hydraulická výhybka, 4", max. 34m³/h, - montáž vpravo alebo vľavo, - rozdelovač, zberač, plynové potrubie, - potrubie na odvod kondenzátu, - izolácia. 	7736700462	5.777,00
TL7 - kaskádová sada pre líniiovú kaskádu 7 kotlov	 <p>Sada bez hydraulickkej výhybky obsahuje:</p> <ul style="list-style-type: none"> - montážne koľajnice, - montáž vpravo alebo vľavo, - rozdelovač, zberač, plynové potrubie, - potrubie na odvod kondenzátu, - izolácia. 	7736700477	5.417,00

2 Kondenzačné závesné kotly

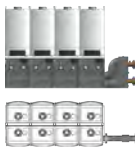
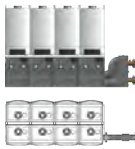



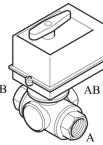



Typ	Popis	Objednávacie číslo	Cena v EUR (bez DPH)
TL8 - kaskádová sada pre líniovú kaskádu 8 kotlov	 <p>Sada s hydraulickou výhybkou obsahuje:</p> <ul style="list-style-type: none"> - montážne koľajnice, - hydraulická výhybka, 4", max. 34m³/h, - montáž vpravo alebo vľavo, - rozdelovač, zberač, plynové potrubie, - potrubie na odvod kondenzátu, - izolácia. 	7736700463	6.377,00
TL8 - kaskádová sada pre líniovú kaskádu 8 kotlov	 <p>Sada bez hydraulickej výhybky obsahuje:</p> <ul style="list-style-type: none"> - montážne koľajnice, - montáž vpravo alebo vľavo, - rozdelovač, zberač, plynové potrubie, - potrubie na odvod kondenzátu, - izolácia. 	7736700478	6.018,00
TR2 - kaskádová sada pre kaskádu 2 kotlov	 <p>Sada s hydraulickou výhybkou obsahuje:</p> <ul style="list-style-type: none"> - montážne koľajnice, - hydraulická výhybka, 2,5", max. 17m³/h, - montáž vpravo alebo vľavo, - rozdelovač, zberač, plynové potrubie, - potrubie na odvod kondenzátu, - izolácia. 	7736700464	1.807,00
TR2 - kaskádová sada pre kaskádu 2 kotlov	 <p>Sada bez hydraulickej výhybky obsahuje:</p> <ul style="list-style-type: none"> - montážne koľajnice, - montáž vpravo alebo vľavo, - rozdelovač, zberač, plynové potrubie, - potrubie na odvod kondenzátu, - izolácia. 	7736700479	1.566,00
TR3 - kaskádová sada pre kaskádu 3 kotlov	 <p>Sada s hydraulickou výhybkou obsahuje:</p> <ul style="list-style-type: none"> - montážne koľajnice, - hydraulická výhybka, 2,5", max. 17m³/h, - montáž vpravo alebo vľavo, - rozdelovač, zberač, plynové potrubie, - potrubie na odvod kondenzátu, - izolácia. 	7736700465	2.651,00
TR3 - kaskádová sada pre kaskádu 3 kotlov	 <p>Sada bez hydraulickej výhybky obsahuje:</p> <ul style="list-style-type: none"> - montážne koľajnice, - montáž vpravo alebo vľavo, - rozdelovač, zberač, plynové potrubie, - potrubie na odvod kondenzátu, - izolácia. 	7736700480	2.409,00
TR4 - kaskádová sada pre kaskádu 4 kotlov	 <p>Sada s hydraulickou výhybkou obsahuje:</p> <ul style="list-style-type: none"> - montážne koľajnice, - hydraulická výhybka, 3", max. 23m³/h, - montáž vpravo alebo vľavo, - rozdelovač, zberač, plynové potrubie, - potrubie na odvod kondenzátu, - izolácia. 	7736700466	3.149,00

Typ	Popis	Objednávacie číslo	Cena v EUR (bez DPH)
TR4 - kaskádová sada pre kaskádu 4 kotlov	 <p>Sada bez hydraulickkej výhybky obsahuje:</p> <ul style="list-style-type: none"> - montážne koľajnice, - montáž vpravo alebo vľavo, - rozdelovač, zberač, plynové potrubie, - potrubie na odvod kondenzátu, - izolácia. 	7736700481	2.847,00
TR5 - kaskádová sada pre kaskádu 5 kotlov	 <p>Sada s hydraulickou výhybkou obsahuje:</p> <ul style="list-style-type: none"> - montážne koľajnice, - hydraulická výhybka, 4", max. 34m³/h, - montáž vpravo alebo vľavo, - rozdelovač, zberač, plynové potrubie, - potrubie na odvod kondenzátu, - izolácia. 	7736700467	4.154,00
TR5 - kaskádová sada pre kaskádu 5 kotlov	 <p>Sada bez hydraulickkej výhybky obsahuje:</p> <ul style="list-style-type: none"> - montážne koľajnice, - montáž vpravo alebo vľavo, - rozdelovač, zberač, plynové potrubie, - potrubie na odvod kondenzátu, - izolácia. 	7736700482	3.793,00
TR6 - kaskádová sada pre kaskádu 6 kotlov	 <p>Sada s hydraulickou výhybkou obsahuje:</p> <ul style="list-style-type: none"> - montážne koľajnice, - hydraulická výhybka, 4", max. 34m³/h, - montáž vpravo alebo vľavo, - rozdelovač, zberač, plynové potrubie, - potrubie na odvod kondenzátu, - izolácia. 	7736700468	4.424,00
TR6 - kaskádová sada pre kaskádu 6 kotlov	 <p>Sada bez hydraulickkej výhybky obsahuje:</p> <ul style="list-style-type: none"> - montážne koľajnice, - montáž vpravo alebo vľavo, - rozdelovač, zberač, plynové potrubie, - potrubie na odvod kondenzátu, - izolácia. 	7736700483	3.851,00
TR7 - kaskádová sada pre kaskádu 7 kotlov	 <p>Sada s hydraulickou výhybkou obsahuje:</p> <ul style="list-style-type: none"> - montážne koľajnice, - hydraulická výhybka, 4", max. 34m³/h, - montáž vpravo alebo vľavo, - rozdelovač, zberač, plynové potrubie, - potrubie na odvod kondenzátu, - izolácia. 	7736700469	5.177,00
TR7 - kaskádová sada pre kaskádu 7 kotlov	 <p>Sada bez hydraulickkej výhybky obsahuje:</p> <ul style="list-style-type: none"> - montážne koľajnice, - montáž vpravo alebo vľavo, - rozdelovač, zberač, plynové potrubie, - potrubie na odvod kondenzátu, - izolácia. 	7736700484	4.814,00

2 Kondenzačné závesné kotly

Typ	Popis	Objednávacie číslo	Cena v EUR (bez DPH)
TR8 - kaskádová sada pre kaskádu 8 kotlov	 <p>Sada s hydraulickou výhybkou obsahuje:</p> <ul style="list-style-type: none"> - montážne koľajnice, - hydraulická výhybka, 4", max. 34m³/h, - montáž vpravo alebo vľavo, - rozdelovač, zberač, plynové potrubie, - potrubie na odvod kondenzátu, - izolácia. 	7736700470	5.297,00
TR8 - kaskádová sada pre kaskádu 8 kotlov	 <p>Sada bez hydraulickej výhybky obsahuje:</p> <ul style="list-style-type: none"> - montážne koľajnice, - montáž vpravo alebo vľavo, - rozdelovač, zberač, plynové potrubie, - potrubie na odvod kondenzátu, - izolácia. 	7736700485	4.936,00
Prepojenie GB162-70/85/100 v2 s TR v1		7736700107	197,00
Prepojenie GB162-70/85/100 v2 s TL v1		7736700206	268,00
Typ	Popis	Objednávacie číslo	Cena v EUR (bez DPH)
Pripojovacia skupina čerpadla Erp	 <p>- pre priame pripojenie na GB 162-70/85/100</p> <p>- obsahuje: čerpadlo Wilo Stratos Para 25/1-8, poistný ventil 3 bar*, plynový kohút, uzatváracie kohúty, spätnú klapku, nanometer, pripojenie pre externú MAG, kohút KFE, izoláciu</p>	7736700103	784,00
Adaptér pre pripojenie	- pre kotol V2 a pripojovaciu skupinu V1	7736700106	169,00
AS KHV 32	 <p>- pripojovacia sada pre hydraulickú výhybku WHY 120/80</p>	5584552	22,00
GSU DN 32	 <p>- trojcestný prepínací ventil TÚV (DN 32)</p>	7095582	602,00
Kontrola prúdenia plynu	- pripojenia vonkajší/vnútorný závit	81051070	186,00
	- DN50		
	- tlaková strata <0,5 mbar, do 16 m ³ /h		
poistná skupina 3 bar	 <p>- ak sa nepoužije pripojovacia skupina čerpadla</p> <p>- poistný ventil 3 bar</p> <p>- manometer</p> <p>- automatický odvzdušňovač</p> <p>- izolácia</p>	81610110	153,00

* možnosť výmeny za 4 barový poistný ventil, objednávacie číslo **7095595**

Typ	Popis	Objednávacie číslo	Cena v EUR (bez DPH)
Sada kolien 90° 2 1/2"	 - uhlová výhybka ku kaskáde s 1, 2 a 3 kotlami	7746901542	402,00
Sada kolien 90° 3"	 - uhlová výhybka ku kaskáde so 4 kotlami	7746901543	417,00
Sada kolien 90° 4"	 - uhlová výhybka ku kaskáde s 5, 6, 7 a 8 kotlami	7746901555	623,00
Sada záslepiek pre kaskádovú sadu		7746901544	138,00
Pripojovacia skupina s 3-cestným ventilom		7747201441	2.364,00
Kaskádová prepojovacia sada pre GB192-50		7736700543	613,00
Neutralizačné zariadenie NE0.1	 - neutralizačné zariadenie	7747308199	478,00
Neutralizačné NE 1.1	 - neutralizačné zariadenie	7747300113	816,00
Náplň do NE	 -10 kg nádoba	7115120	137,00
Pripojovacia skupina čerpadla Erp	 - pre priame pripojenie na GB 162-70/85/100 - obsahuje: čerpadlo Wilo Stratos Para 25/1-8, poistný ventil 3 bar*, plynový kohút, uzatváracie kohúty, spätnú klapku, nanometer, pripojenie pre externú MAG, kohút KFE, izoláciu	7736700103	784,00
RLU sada pre GB162	 - sada na nasávanie vzduchu nezávisle na priestore	7736700122	76,00

2 Kondenzačné závesné kotly

Logamax plus GB162

Rozmery a pripojenia Logamax plus GB162-70/85/100

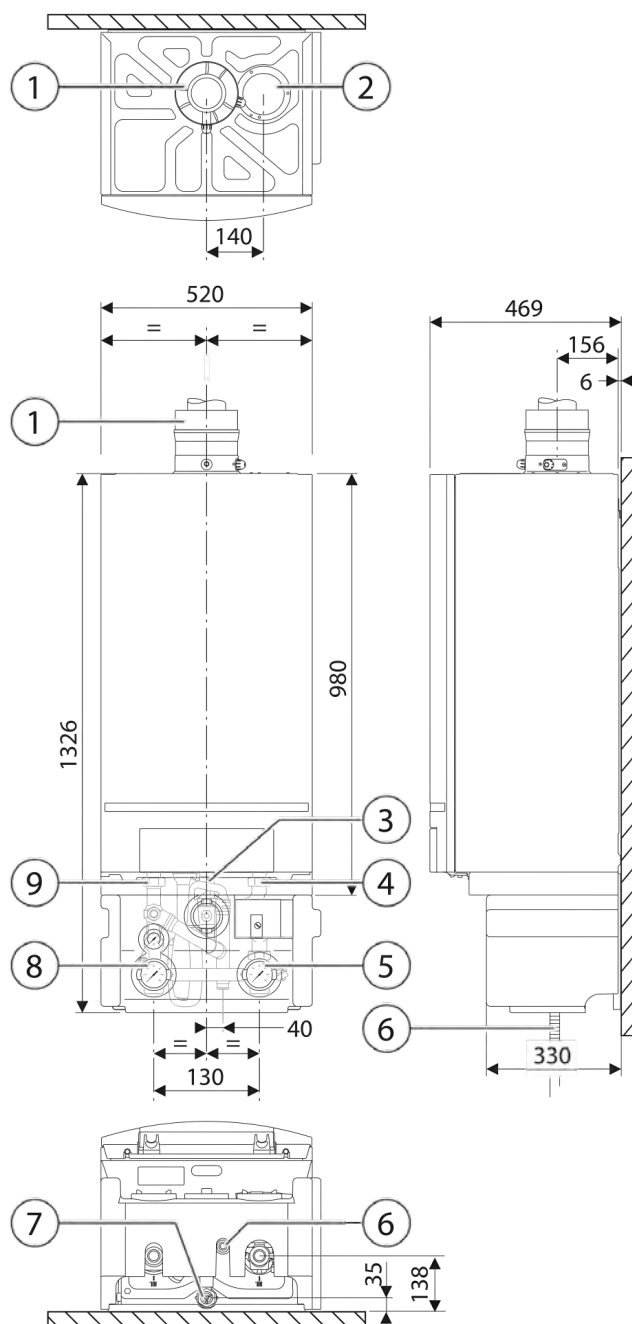

6 720 807 034-003.2DDC

- [1] Adaptér koncentrickej rúry odvodu spalín, Ø 110/160 mm ukončený hrdlom
- [2] Krycí plech
- [3] Plynový kondenzačný kotol, R 1" vonkajší závit
- [4] Spiatočka vykurovania, G 1 ½" šrôbenie s vnútorným závitom
- [5] Pripojovacia skupina spiatocky, G1 ½" vonkajší závit s plochým tesnením
- [6] Odvod kondenzátu, Ø vonkajší priemer 24 mm
- [7] Pripojovacia skupina plynu, G1 ½" vonkajší závit s plochým tesnením
- [8] Pripojovacia skupina výstupu, G1 ½" vonkajší závit s plochým tesnením
- [9] Výstup vykurovania, G1 ½" šrôbenie s vnútorným závitom

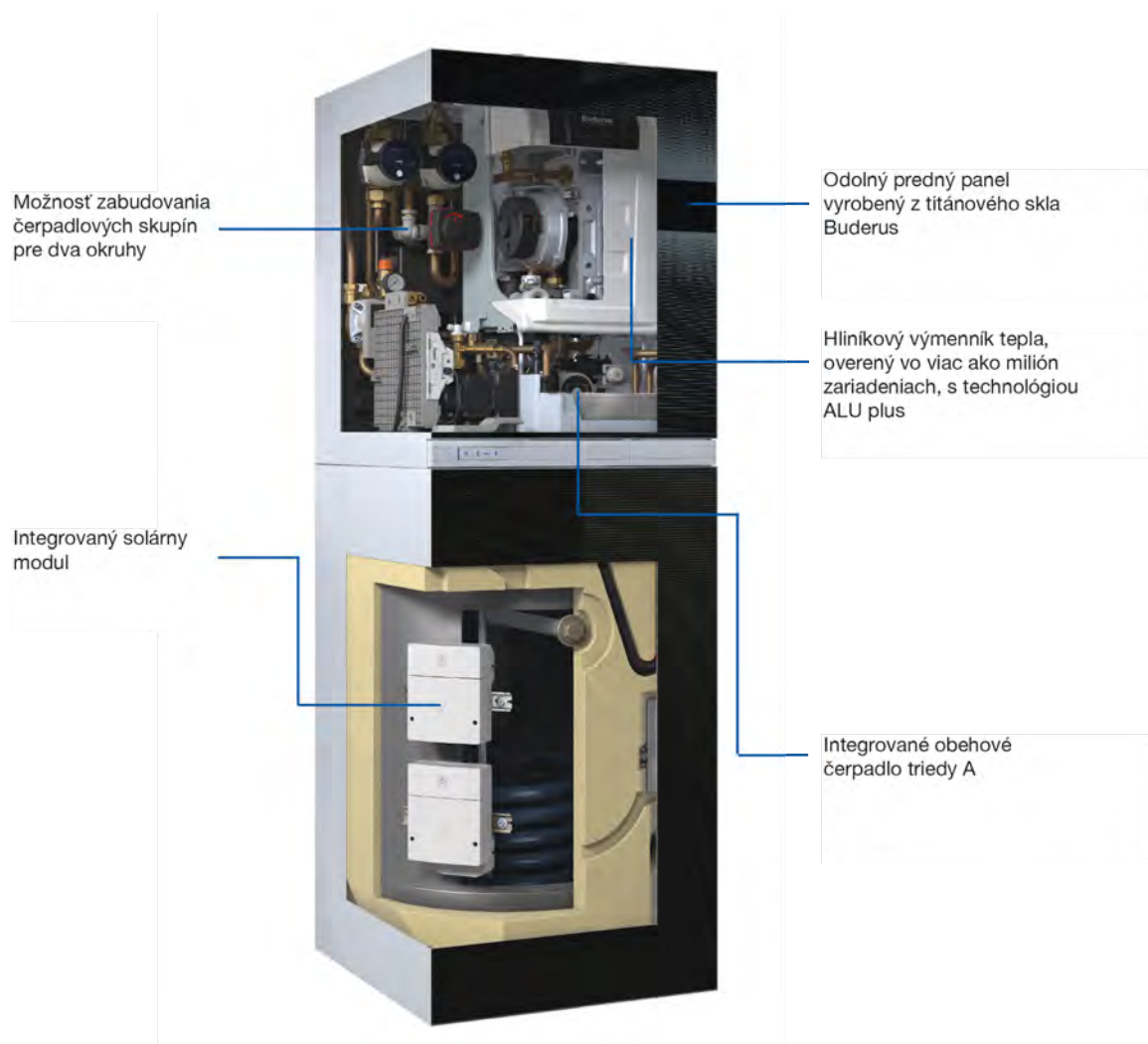

Logamax plus GB192iT

2 Kondenzačné závesné kotly

Systémový prehľad

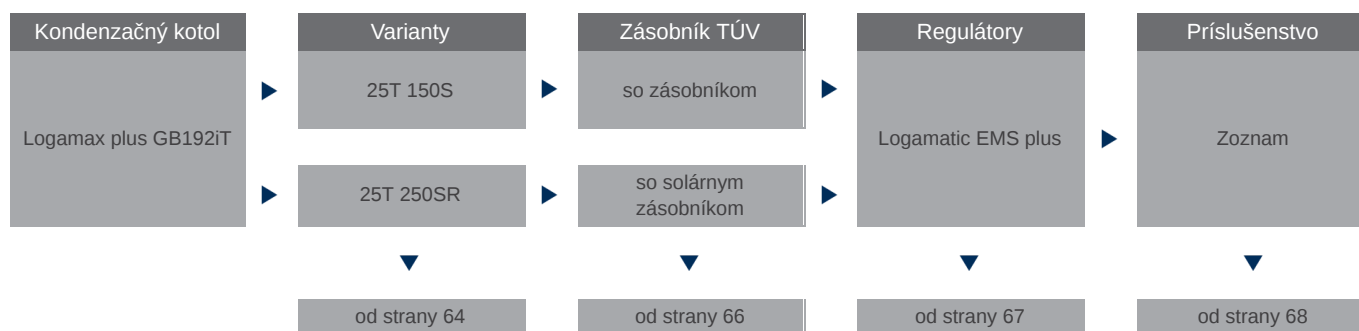

Výhody zariadenia

Sériové vybavenie:





- elegantný a jedinečný dizajn
- vysoká modulácia od 1:10
- energetická účinnosť vykurovania priestoru v závislosti od ročného obdobia až 94 %
- elektronicky riadené čerpadlo energetickej triedy A
- integrovaný trojcestný ventil
- možnosť výberu bielej alebo čiernej farby
- možnosť zabudovanie 18 litrovej expanznej nádoby
- množstvo zabudovateľného príslušenstva
- dotykový displej
- integrovaný solárny EMS modul SM100 (GB192iT-25 210 SR)

Logamax plus GB192iT



Rozsah dodávky

- integrovaný trojcestný prepínací ventil
- poistný ventil (reakčný tlak 3,0 bar)
- dotykový displej
- komínová príruha DN80/125
- vysokoúčinné čerpadlo
- 150 litrový zásobník TÚV

Typ	Popis	Objednávacie číslo	Cena v EUR (bez DPH)	
Logamax plus GB192i-25 T150S	 A A ⁺⁺⁺ → D  A A ⁺ → F - biela farba, výkon 25 kW, typ zariadenia: 150S	7738100736	5.080,00	
Logamax plus GB192i-25 T150S	 A A ⁺⁺⁺ → D  A A ⁺ → F - čierna farba, výkon 25 kW, typ zariadenia: 150S	7738100737	5.080,00	
Výkon	Výška (mm)	Šírka (mm)	Hĺbka (mm)	Hmotnosť (kg)
25T 150S	1800	600	670	136





2 Kondenzačné závesné kotly

Logamax plus GB192iT



Rozsah dodávky

- integrovaný trojcestný prepínací ventil
- poistný ventil (reakčný tlak 3,0 bar)
- dotykový displej
- komínová prírubka DN80/125
- integrovaný solárny modul
- 210 litrový solárny zásobník TÚVo

Typ	Popis	Objednávacie číslo	Cena v EUR (bez DPH)
Logamax plus GB192i-25 T210SR	 A+++ → D  A+ → F - farba biela, výkon 25 kW, typ zariadenia: 210SR	7738100738	6.143,00
Logamax plus GB192i-25 T210SR	 A+++ → D  A+ → F - čierna farba, výkon 25 kW, typ zariadenia: 210SR	7738100739	6.143,00

Výkon	Výška (mm)	Šírka (mm)	Hĺbka (mm)	Hmotnosť (kg)
25T 210SR	1800	600	670	148

Prestavbová sada na propán

Typ	Popis	Objednávacie číslo	Cena v EUR (bez DPH)
Prestavbová sada na propán	 - výkon 25 kW	7736700937	na požiadanie

Výkon	Jednotka	25iT 150S	25iT 210SR
Menovitý tepelný výkon	kW	25	25
Energetická účinnosť vykurovania priestoru v závislosti od ročného obdobia	%	94	94
Trieda energetickej účinnosti		A	A
Uvádzaný záťažový profil		XL	XL
Energetická účinnosť pri príprave teplej vody	%	85	85
Trieda energetickej účinnosti prípravy teplej vody		A	A
Hladina akustického výkonu vo vnútorných priestoroch	dB(A)	46	46

Zásobníky



PNR400

Typ	Popis	Objednávacie číslo	Cena v EUR (bez DPH)
Logalux PNR 400	<p>Zásobník B 400:</p> <ul style="list-style-type: none"> - typ stacionárny, - objem 400 l, - čierna farba. <p>Poznámka: potrebné objednať spolu s krytom DB PNR400-20 SL, obj. č. 7735500388, v cene</p>	7735500252	1.183,00



Zásobník	Výška (mm)	Priemer (mm)	Maximálny prevádzkový tlak zásobník/výmenník (bar)	Hmotnosť (kg)
PNR400	1825	772	757	135

Rozmery Logalux PNR400

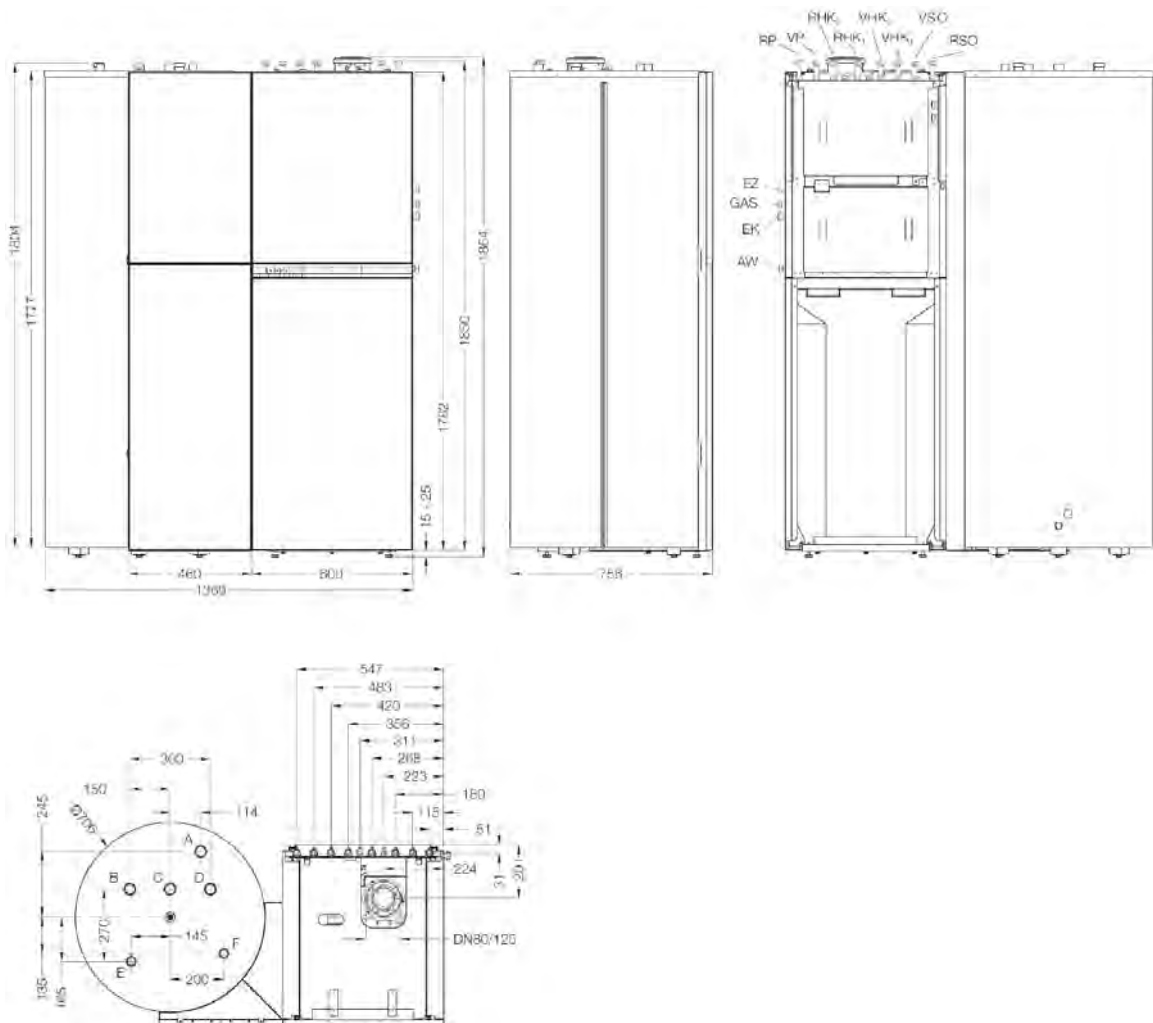

2 Kondenzačné závesné kotly

Regulačný systém Logamatic EMS plus

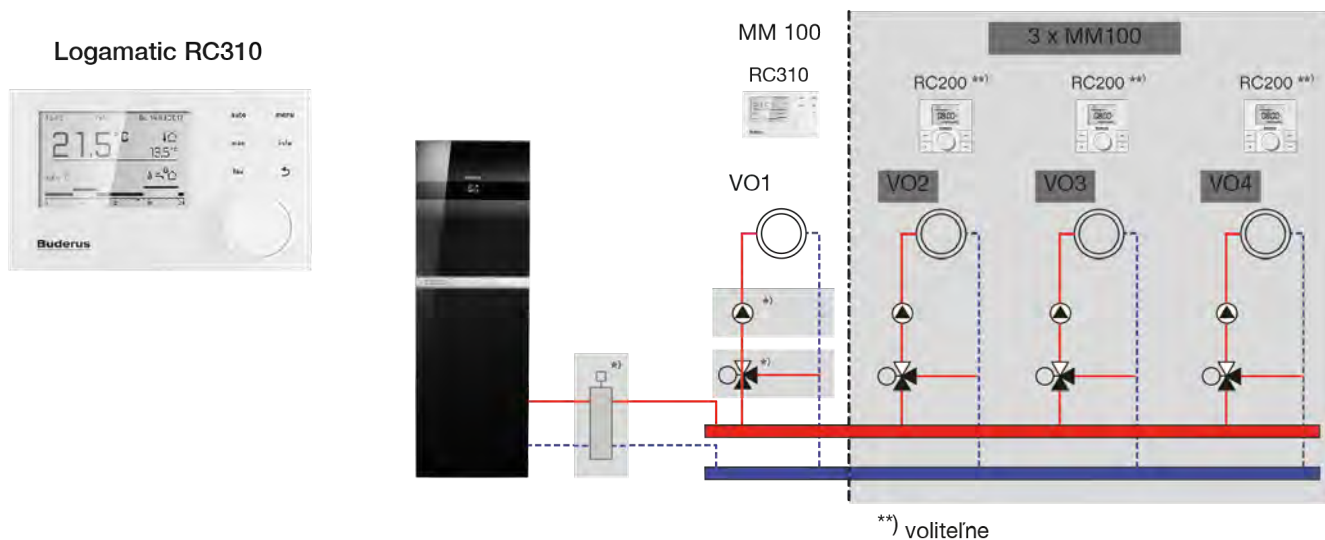

Regulátor	Logamatic RC310 s FA snímačom	Logamatic RC200	Logamatic RC100
Trieda regulátora	VI	V	
Prínos regulátora teploty k energetickej účinnosti vykurovania priestoru v závislosti od ročného obdobia	4	3	
Moduly			
Modul MM100	●	●	○
Modul MS100	●	●	○
Modul MS200	●	○	○
Modul diaľkového ovládania KM100	●	○	○
Rozširovací modul ASM10	●	●	○
Rozširovací modul MU100	●	○	○
Modul alternatívneho zdroja AM200	●	○	○
Príslušenstvo			
Logamatic RC200	●	○	○
Logamatic RC100	●	○	○
FA snímač	✓	●	○
Snímač NTC RD 6,0	●	●	○
Snímač hydraulickej výhybky	●	●	○









- nepoužiteľné príslušenstvo
- použiteľné príslušenstvo
- ✓ súčasť dodávky

Viac informácií nájdete v kapitole **Regulácie**.



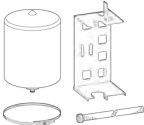

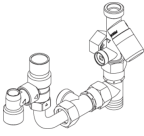

Príslušenstvo

Typ	Popis	Objednávacie číslo	Cena v EUR (bez DPH)
AS-H1 horizontálna prípojovacia sada (CS10)	 <p>- pre hydraulické pripojenie z pravej alebo ľavej strany alebo kombinovane z ľavej aj pravej strany Obsahuje pripojovacie vedenie pre:</p> <ul style="list-style-type: none"> - výstup a späťočku vykurovania, - plyn, - studenú a teplú vodu, - cirkuláciu. <p>Poznámka: pri použití príslušenstva pre rozšírenie vykurovaného okruhu 1 alebo 2 nie je potrebné</p>	7738112112	158,00
AS-V1 vertikálna prípojovacia sada (CS11)	 <p>- pre hydraulické pripojenie smerom hore Obsahuje pripojovacie vedenie pre:</p> <ul style="list-style-type: none"> - výstup a späťočku vykurovania, - plyn, - studenú a teplú vodu, - cirkuláciu. <p>Poznámka: pri použití príslušenstva pre rozšírenie vykurovaného okruhu 1 alebo 2 nie je potrebné</p>	7738112113	195,00
Rozšírenie o jeden vykurovací okruh s hydraulickou výhybkou (CS12)	 <p>- pre jeden nezmiešaný vykurovací okruh Obsahuje:</p> <ul style="list-style-type: none"> - čerpadlo vykurovania, - modul vykurovania, - hydraulickú výhybku, - snímač teploty výhybky, - pripojenie vykurovacieho okruhu zhora so spojovacími potrubiami pre výstup a späťočku vykurovania, - pripojenie po stranách pre plyn, studenú va teplú vodu, cirkuláciu. <p>Poznámka: obsahuje príslušenstvo AS-H1/AS-V1</p>	7738112114	1.095,00
Rozšírenie o 2 vykurovacie okruhy s hydraulickou výhybkou (CS13)	 <p>- pre jeden nezmiešaný a jeden zmiešaný vykurovací okruh Obsahuje:</p> <ul style="list-style-type: none"> - 2 čerpadlá vykurovania, - 2 moduly vykurovania, - zmiešavací ventil, - hydraulickú výhybku, - snímač teploty výhybky, - pripojenie vykurovacieho okruhu zhora so spojovacími potrubiami pre výstup a späťočku vykurovania. <p>Poznámka: obsahuje príslušenstvo AS-H1/AS-V1</p>	7738112115	1.565,00
HU prípojovacia sada pre podporu vykurovania	 <p>- pre pripojenie dobíjacieho zásobníka pre podporu vykurovania Obsahuje:</p> <ul style="list-style-type: none"> - pohon pre hybridný zmiešavací ventil, - snímač teploty pre dobíjací zásobník, - pripojenie zhora spojovacími potrubiami pre výstup a späťočku dobíjacieho zásobníka. <p>Poznámka: v kombinácii so zásobníkom so špirálovým výmenníkom žiadna rekuperačná podpora ohrevu pitnej vody</p>	7738112243	353,00

2 Kondenzačné závesné kotly

Typ	Popis	Objednávacie číslo	Cena v EUR (bez DPH)
SHU pripojovacia sada pre solárnu podporu vykurovania	 <ul style="list-style-type: none"> - pre pripojenie dobijacieho zásobníka pre solárnu podporu vykurovania Obsahuje: <ul style="list-style-type: none"> - pohon pre hybridný zmiešavací ventil, - snímač teploty pre dobijací zásobník, - solárna konštrukčná skupina čerpadla s ventilom Tacco Setter, - pripojenie zhora spojovacími potrubiami pre výstup a späťotoku dobijacieho zásobníka. Poznámka: v kombinácii so zásobníkom so špirálovým výmenníkom žiadna rekuperačná podpora ohrevu pitnej vody 	7738112244	1.005,00
Sada armatúr kúrenia	 <ul style="list-style-type: none"> - kohút pre údržbu - výstup/späťotoka s teplomerom 	7738112122	78,00
Expanzná nádoba pre TUV: EV 8 DHW	 <ul style="list-style-type: none"> - integrovateľná (alternatívne aj ako externá, montovateľná na stenu) - vrátane flexibilného pripojovacieho potrubia - strieborná farba 	7738112125	127,00
Expanzná nádoba pre vykurovanie: EV 18 HC	 <ul style="list-style-type: none"> - integrovateľná (alternatívne aj ako externá, montovateľná na stenu) - vrátane flexibilného pripojovacieho potrubia - strieborná farba 	7738112126	121,00
Expanzná nádoba pre solár: EV 18 Solar	 <ul style="list-style-type: none"> - integrovateľná (alternatívne aj ako externá, montovateľná na stenu) - vrátane flexibilného pripojovacieho potrubia - strieborná farba 	7738112127	136,00
Sada pripojovacieho adaptéra (CS17)	 <ul style="list-style-type: none"> - pre pripojenie v rámci stavebných prác - potrebné ak nie sú použité pripojovacie sady - 3 x vsuvka R 3/4, 1 x vsuvka R 1/2, 1 x na R 3/4 	7738112119	27,00
Kryty bočných otvorov	 <ul style="list-style-type: none"> - krycí plech po stranách vľavo a vpravo 	7738112130	19,00
Sada armatúr pre TUV	 <ul style="list-style-type: none"> - poistný ventil 10 bar - obmedzovač spätného toku - poistný ventil odtokového potrubia - G 3/4 x G 3/4 	7124030	198,00
Neutralizačné zariadenie NE0.1	 <ul style="list-style-type: none"> - neutralizačné zariadenie 	7747308199	478,00
Náplň do NE	 <ul style="list-style-type: none"> -10 kg nádoba 	7115120	137,00

Kondenzačné závesné kotly 2

Typ	Popis	Objednávacie číslo	Cena v EUR (bez DPH)
AAS - pripojovacia sada		5354810	94,00
Magnetické odkalovače	 - pripojenie 3/4	7738319547	150,00
Magnetické odkalovače	 - pripojenie 1	7738319548	161,00
Magnetické odkalovače	 - pripojenie 1 1/4	7738320318	247,00
Magnetické odkalovače	 - pripojenie 1 1/2	7738320319	273,00
Magnetické odkalovače	 - pripojenie 2	7738320320	432,00

Logamax plus GB192iT

Rozmery a pripojenia Logamax plus GB192iT 210SR

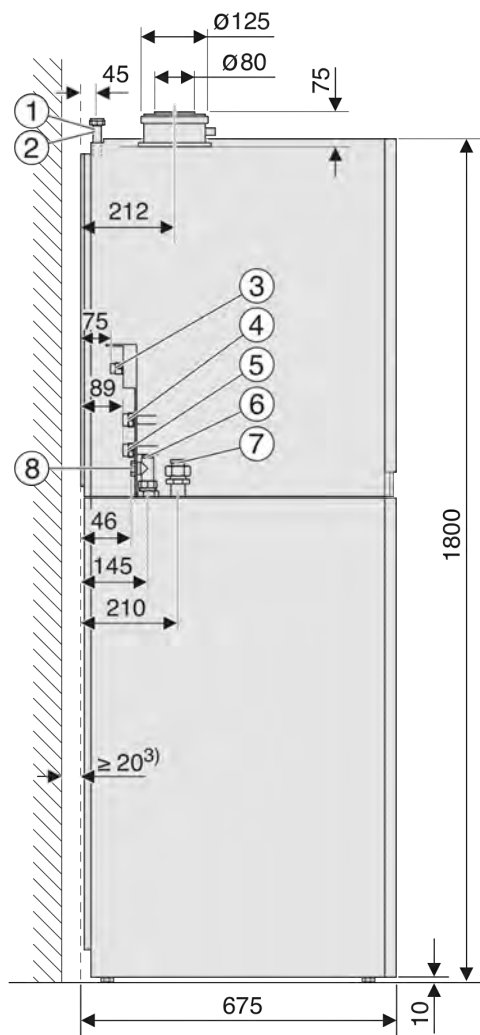

0 010 009 088-001

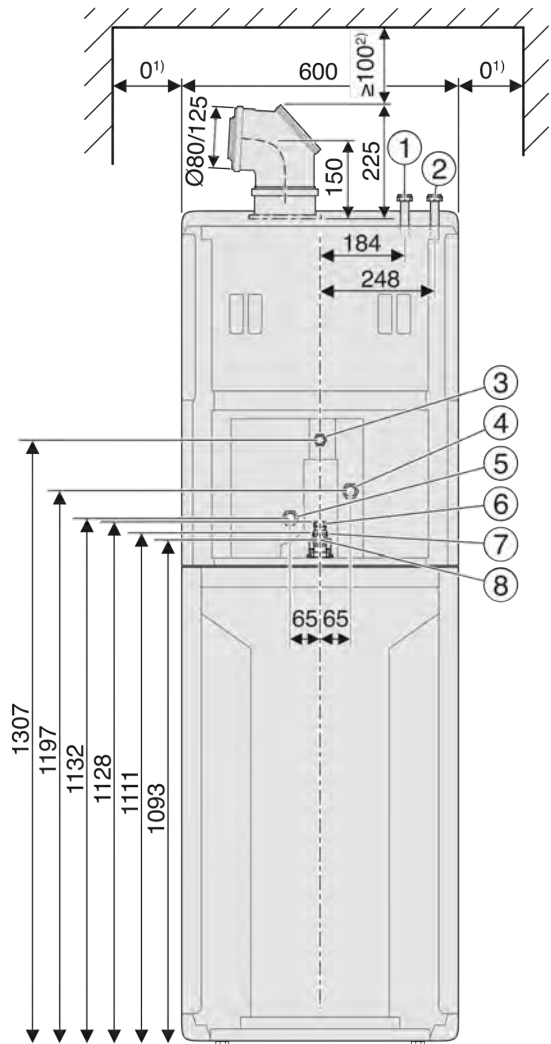

0 010 009 089-001

- 1 solárna spiatka
- 2 solárny výstup
- 3 plyn G $\frac{1}{2}$
- 4 výstup vykurovania G $\frac{3}{4}$
- 5 spiatka vykurovania G $\frac{3}{4}$
- 6 cirkulácia G $\frac{1}{2}$
- 7 studená voda G $\frac{3}{4}$
- 8 teplá voda G $\frac{3}{4}$

2 Kondenzačné závesné kotly

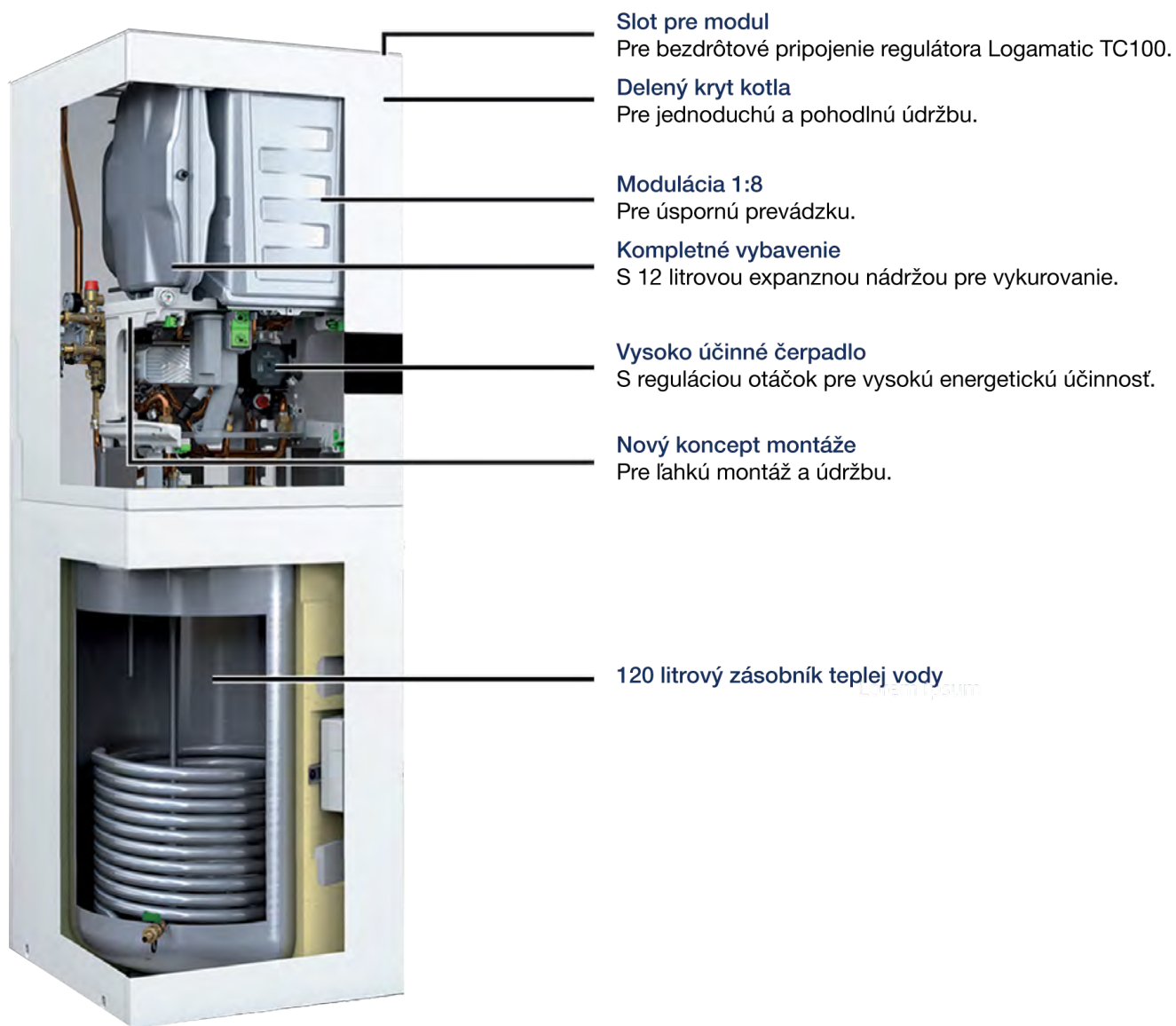

Logamax plus GB172iT

Systémový prehľad

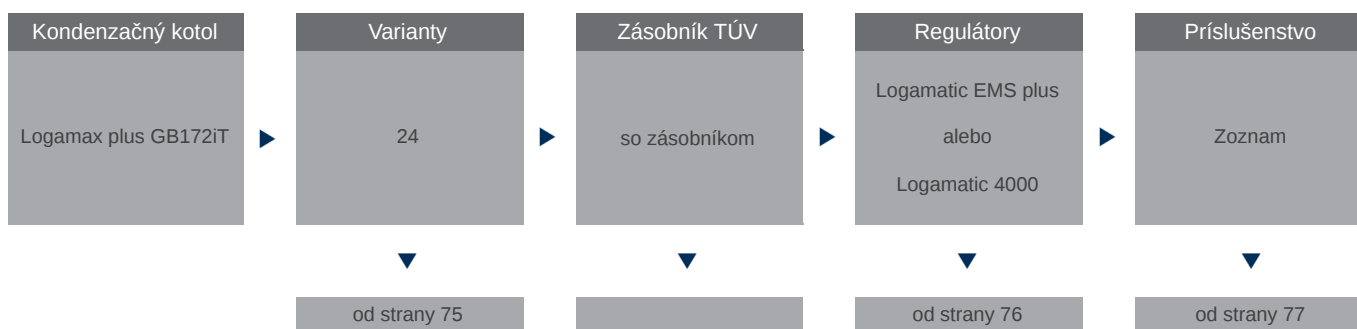

2 Kondenzačné závesné kotly



Logamax plus GB172iT



Rozsah dodávky

- integrovaný trojcestný prepínací ventil
- poistný ventil (reakčný tlak 3,0 bar)
- komínová príruha DN80/125
- vysokoúčinné čerpadlo
- 120 litrový zásobník TUV

Typ	Popis	Objednávacie číslo	Cena v EUR (bez DPH)
-----	-------	--------------------	----------------------

Logamax plus GB172i-24 T120	 A ⁺⁺⁺ → D  A ⁺ → F - biela farba, výkon 24 kW, typ zariadenia: 120	7738101011	3.031,00
-----------------------------	---	------------	----------

Výkon	Výška (mm)	Šírka (mm)	Hĺbka (mm)	Hmotnosť (kg)
24	1689	600	669	144,5

Prestavbová sada na propán

Popis	Výkon	Objednávacie číslo	Cena v € bez DPH
-------	-------	--------------------	------------------



Prestavbová sada na propán

124

na požiadanie

Výkon	Jednotka	24
Menovitý tepelný výkon	kW	24
Energetická účinnosť vykurovania priestoru v závislosti od ročného obdobia	%	94
Trieda energetickej účinnosti		A
Uvádzaný záťažový profil		XL
Energetická účinnosť pri príprave teplej vody	%	81
Trieda energetickej účinnosti prípravy teplej vody		A
Hladina akustického výkonu vo vnútorných priestoroch	dB(A)	49

Regulačný systém Logamatic EMS plus

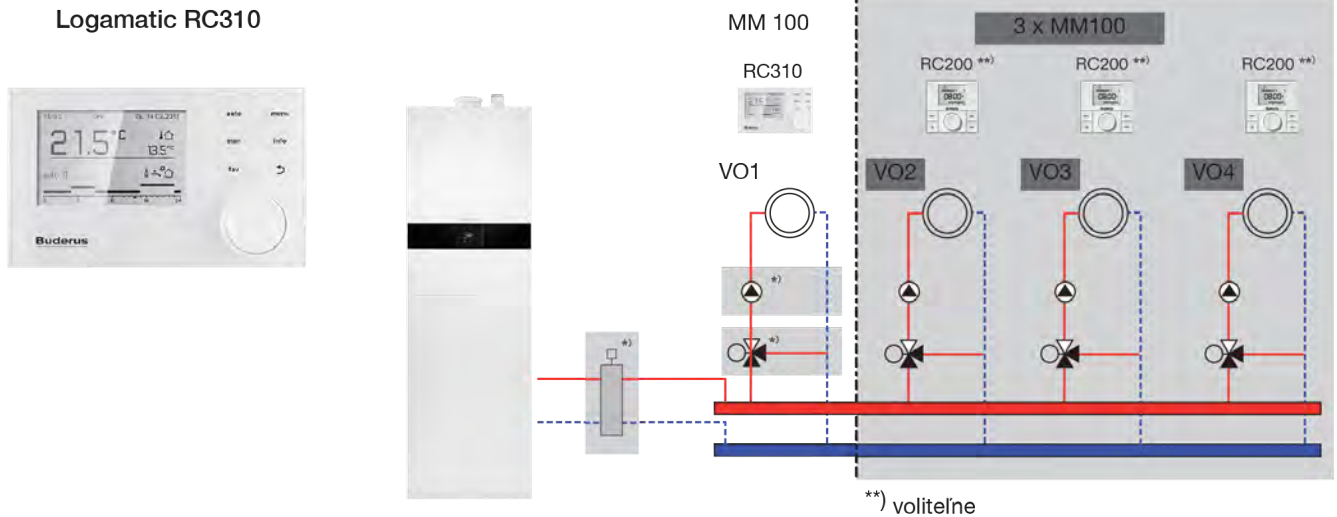











Regulátor	Logamatic RC310 s FA snímačom	Logamatic RC200	Logamatic RC100
Trieda regulátora	VI	V	
Prínos regulátora teploty k energetickej účinnosti vykurovania priestoru v závislosti od ročného obdobia	4	3	
Moduly			
Modul MM100	●	●	○
Modul MS100	●	●	○
Modul MS200	●	○	○
Modul diaľkového ovládania KM200	●	○	○
Rozširovací modul ASM10	●	●	○
Modul signalizácie porúch EM10	●	●	○
Príslušenstvo			
Logamatic RC200	●	○	○
Logamatic RC100	●	○	○
FA snímač	✓	●	○
Snímač NTC RD 6,0	●	●	○
Snímač hydraulickej výhybky	●	●	○

- nepoužiteľné príslušenstvo
- použiteľné príslušenstvo
- ✓ súčasť dodávky

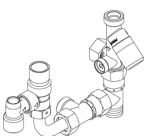
Viac informácií nájdete v kapitole **Regulácie**.

2 Kondenzačné závesné kotly

Príslušenstvo			
Typ	Popis	Objednávacie číslo	Cena v EUR (bez DPH)
Sada pripojovacieho adaptéra (CS17)	 <ul style="list-style-type: none"> - pre pripojenie v rámci stavebných prác - potrebné ak nie sú použité pripojovacie sady - 3 x vsuvka R 3/4, 1 x vsuvka R 1/2, 1 x na R 3/4 	7738112119	27,00
CS28-1	 <ul style="list-style-type: none"> - sada preprípojenie magnetického odkľovača - kombinovateľné s CS10 	7738112832	168,00
Plniaca sada CS30	 <ul style="list-style-type: none"> - príslušenstvo na dopĺňanie systému 	7738112236	137,00
Expanzná nádoba pre vykurovanie: EV 17	 <ul style="list-style-type: none"> - integrovateľná ako rozšírenie existujúcej expanzie (alternatívne aj ako externá, montovateľná na stenu) - vrátane flexibilného pripojovacieho potrubia - červená farba 	7738112839	119,00
Expanzná nádoba pre TUV: EVW8	 <ul style="list-style-type: none"> - integrovateľná (alternatívne aj ako externá, montovateľná na stenu) - vrátane flexibilného pripojovacieho potrubia - biela farba 	7738112837	224,00
AS-H1 horizontálna pripojovacia sada (CS10)	 <ul style="list-style-type: none"> - pre hydraulické pripojenie z pravej alebo ľavej strany alebo kombinovane z ľavej aj pravej strany Obsahuje pripojovacie vedenie pre: - výstup a späťotoku vykurovania, - plyn, - studenú a teplú vodu, - cirkuláciu. <p>Poznámka: pri použití príslušenstva pre rozšírenie vykurovaného okruhu 1 alebo 2 nie je potrebné</p>	7738112112	158,00
AS-V vertikálna pripojovacia sada (CS33)	 <ul style="list-style-type: none"> - pre hydraulické pripojenie smerom hore. Obsahuje pripojovacie vedenie pre: - výstup a späťotoku vykurovania, - plyn, - studenú a teplú vodu, - cirkuláciu. 	7738112829	216,00
Sada armatúr pre TUV	 <ul style="list-style-type: none"> - poistný ventil 10 bar - obmedzovač spätného toku - poistný ventil odtokového potrubia - G 3/4 x G 3/4 	7124030	198,00
Magnetické odkalovače	 <ul style="list-style-type: none"> - pripojenie 3/4 	7738319547	150,00
Pripojovacia sada CS29-1	 <ul style="list-style-type: none"> - Pripojovacia sada externej expanznej nádoby 	7738112840	80,00
Bočné kryty SF11	 <ul style="list-style-type: none"> - zakrytie bočných otvorov prístroja vľavo/vpravo, môže sa použiť CS10 - obsah 2 kusy 	7738112841	37,00

Logamax plus GB172iT

Rozmery a pripojenia Logamax plus GB172iT

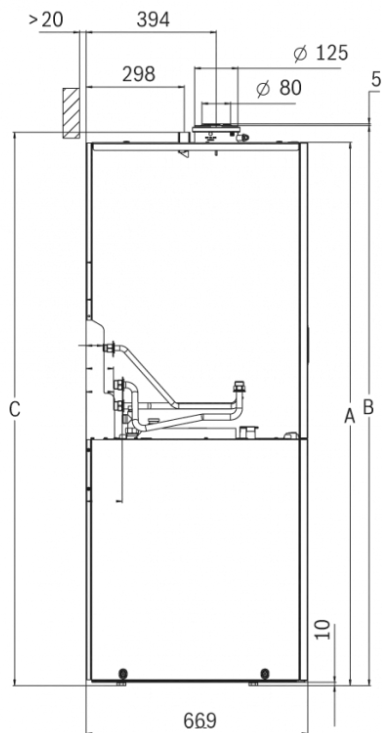

0010027521-001

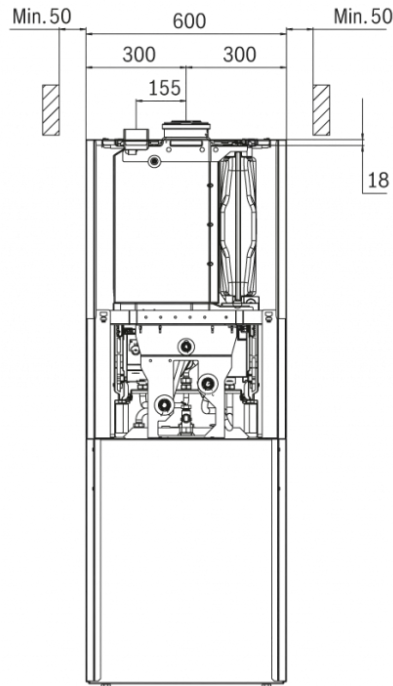

0010027522-001

A	1638 mm
B	1689 mm
C	1669 mm
D	109 mm
E	83 mm
F	83 mm
G	51 mm
H	139 mm
I	204 mm

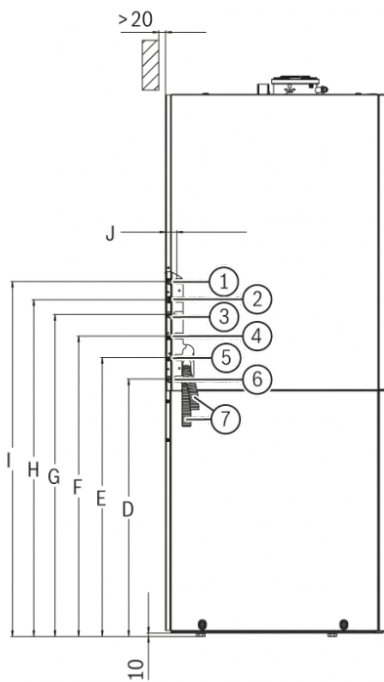

0010027523-001

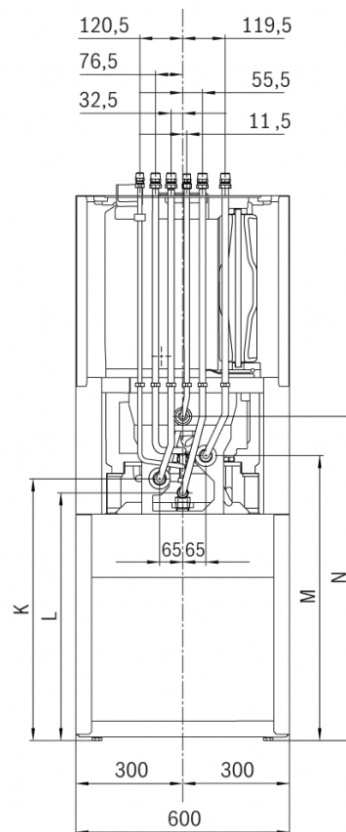

0010029210-001

Kondenzačné stacionárne kotly do 50 kW

Obsah	Strana
Logano plus GB212	3-002

3 Kondenzačné stacionárne kotly do 50 kW

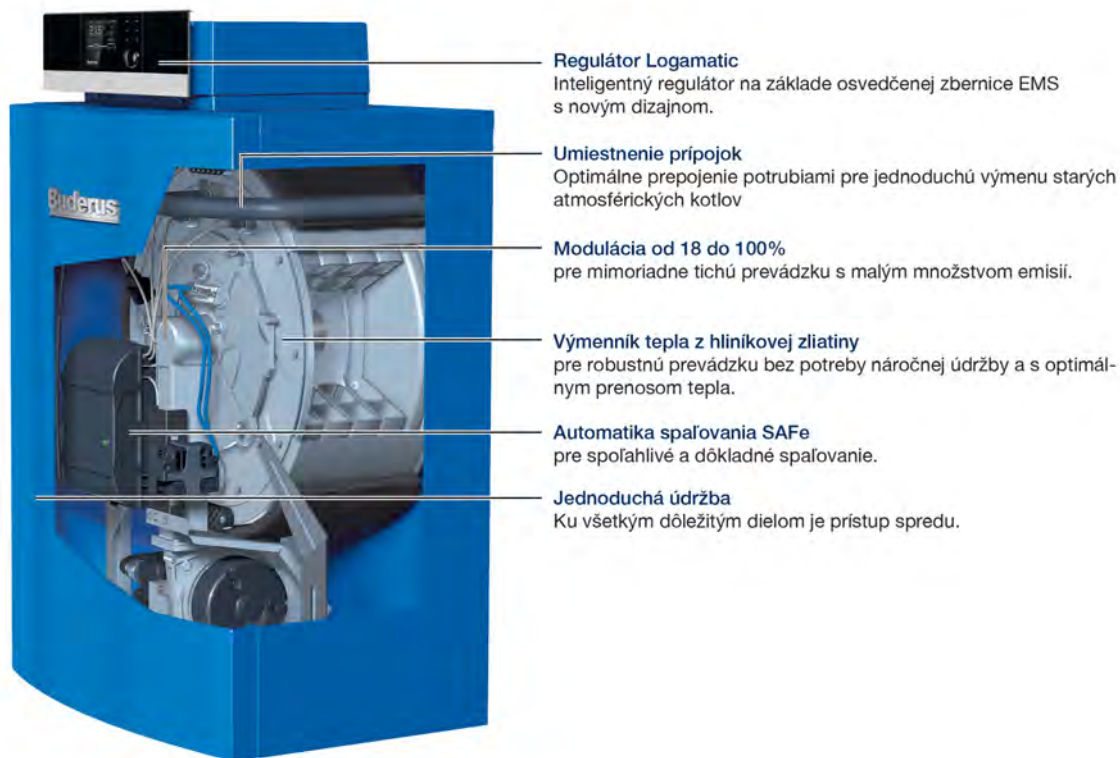

Logano plus GB212

Systémový prehľad



Výhody zariadenia

Sériové vybavenie:

- horákový automat SAFe
- hlavný regulátor Logamatic MC110
- základný regulátor Logamatic BC30, ako príslušenstvo
- poistný ventil (reakčný tlak 3,0 bar)
- komínová príruha DN80/125
- neobsahuje kotlové čerpadlo - možnosť pripojenia jestvujúceho čerpadla



3 Kondenzačné stacionárne kotly do 50 kW

Logano plus GB212

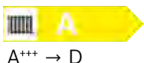
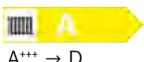

Prednosti zariadenia

- kompaktné rozmery a nízka hmotnosť uľahčujú prepravu a inštaláciu
- hladká plocha výmenníka tepla a spaľovacia komora s možnosťou vizuálnej kontroly pre jednoduchú revíziu a kontrolu
- veľký objem vody a nízky odpor na strane vody, vďaka čomu je jednoduché začleniť prístroj do systému
- veľmi tichý chod kotla

Typ	Popis	Objednávacie číslo	Cena v EUR (bez DPH)
Logano plus GB212-15	 - výkon 15 kW, typ zariadenia: systém	7736602618	2.568,00
Logano plus GB212-22	 - výkon 22 kW, typ zariadenia: systém	7736602619	3.082,00
Logano plus GB212-30	 - výkon 30 kW, typ zariadenia: systém	7736602620	3.287,00
Logano plus GB212-40	 - výkon 40 kW, typ zariadenia: systém	7736602621	3.851,00
Logano plus GB212-50	 - výkon 50 kW, typ zariadenia: systém	7736602622	4.110,00

Výkon	Výška (mm)	Šírka (mm)	Hĺbka (mm)	Hmotnosť (kg)
15	965	600	630	60
22	965	600	630	65
30	965	600	630	67
40	965	600	795	85
50	965	600	795	88

Výkon	Jednotka	15	22	30	40	50
Menovitý tepelný výkon	kW	14	20	28	37	46
Energetická účinnosť vykurovania priestoru v závislosti od ročného obdobia	%	93	93	93	93	93
Trieda energetickej účinnosti		A	A	A	A	A

Zásobníky



L135 / L200



SU160 / SU200

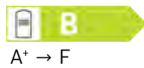
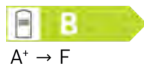
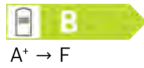
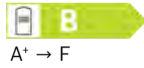
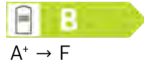
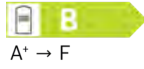

SU300

Typ	Popis	Objednávacie číslo	Cena v EUR (bez DPH)
L135/2R	 <ul style="list-style-type: none"> - objem 135l - typ stacionárny - farba modrá 	7735500047	1.221,00
L160/2R	 <ul style="list-style-type: none"> - objem 160l - typ stacionárny - farba modrá 	7735500048	1.313,00
L200/2R	 <ul style="list-style-type: none"> - objem 200l - typ stacionárny - farba modrá 	7735500049	1.313,00
SU160/5	 <ul style="list-style-type: none"> - objem 160l - typ stacionárny - farba modrá 	8718542280	820,00
SU200/5 E	 <ul style="list-style-type: none"> - objem 200l - typ stacionárny - farba modrá 	8718543077	847,00
SU300/5	 <ul style="list-style-type: none"> - objem 300l - typ stacionárny - farba modrá 	8718541326	1.380,00

Zásobník	Výška (mm)	Šírka (mm)	Hĺbka (mm)	Priemer (mm)	Maximálny prevádzkový tlak zásobník/výmenník (bar)	Hmotnosť (kg)
L135/2R	652	650	860	-	16/10	86
L160/2R	652	650	970	-	16/10	100
L200/2R	652	650	1125	-	16/10	112
SU160/5	1300	-	-	550	16/10	74
SU200/5 E	1530	-	-	550	16/10	84
SU300/5	1495	-	-	670	16/10	105

3 Kondenzačné stacionárne kotly do 50 kW

Regulačný systém Logamatic EMS plus

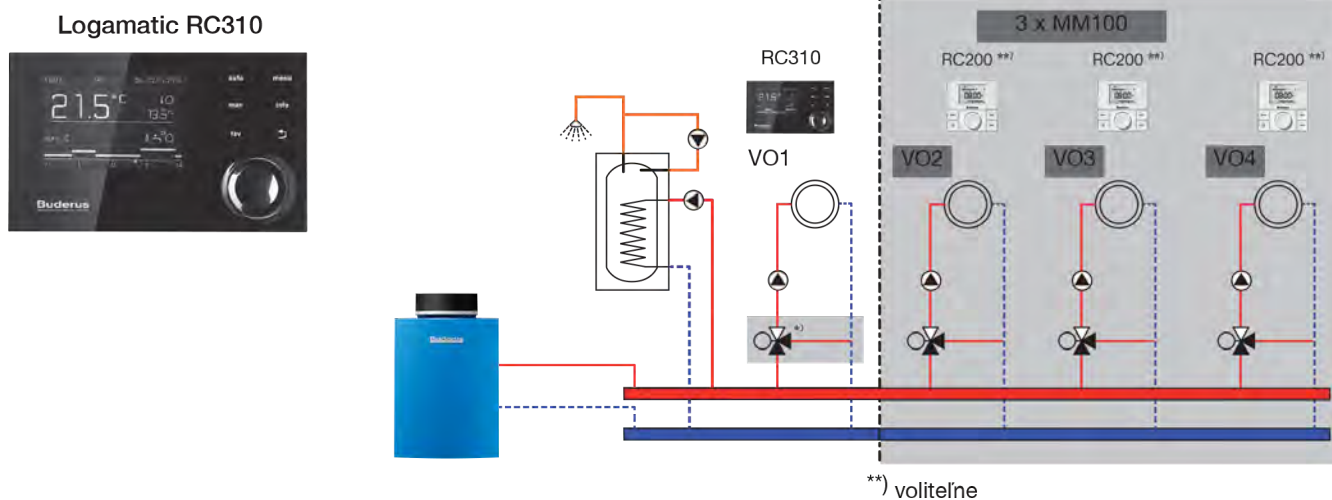

Regulátor	Logamatic RC310 s FA snímačom	Logamatic RC200
Trieda regulátora	VI	V
Prínos regulátora teploty k energetickej účinnosti vykurovania priestoru v závislosti od ročného obdobia	4	3
Moduly		
Modul MM100	●	●
Modul MS100	●	●
Modul MS200	●	○
Modul diaľkového ovládania KM200	●	○
Rozširovací modul ASM10	●	●
Rozširovací modul MU100	●	●
Príslušenstvo		
Logamatic BC30 E	●	●
Logamatic RC200	●	○
Logamatic RC100	●	○
FA snímač	✓	●
Snímač NTC RD 6,0	●	●
Snímač hydraulickéj výhybky	●	●

- nepoužiteľné príslušenstvo
- použiteľné príslušenstvo
- ✓ súčasť dodávky

Viac informácií nájdete v kapitole **Regulácie**.

Regulačný systém Logamatic 5000

Logamatic 5313

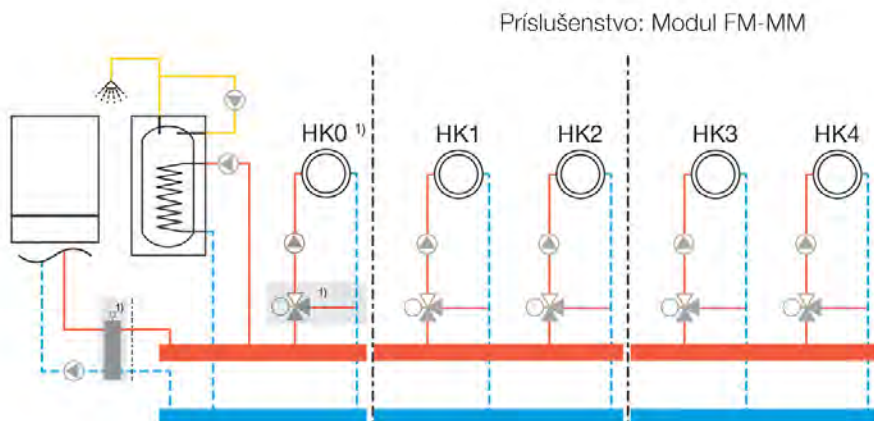







1) Vykurovací okruh 0 bez zmiešavača je možné zapojiť len v systémoch s hydraulickou výhybkou

Regulátor	Logamatic 5313
Trieda regulátora	-
Prínos regulátora teploty k energetickej účinnosti vykurovania priestoru v závislosti od ročného obdobia	2,0
Moduly	
FM-MW - pre 1 VO so zmiešavacím ventilom a prípravou TÚV	●
FM-MM - pre 2 VO so zmiešavacím ventilom	●
FM-AM - modul alternatívneho tepelného zdroja	●
FM-CM - kaskádový modul	●
Voľné miesta na moduly	4
Typ	
BFU diaľkové ovládanie	●
FV/FZ snímač teploty	●
Snímač NTC RD 6,0	●



- nepoužiteľné príslušenstvo
- použiteľné príslušenstvo
- ✓ súčasť dodávky

Viac informácií nájdete v kapitole **Regulácie**.

3 Kondenzačné stacionárne kotly do 50 kW







Príslušenstvo				
Typ		Popis	Objednávacie číslo	Cena v EUR (bez DPH)
GA-BS		- plynový kohút s protipožiarnym ventilom, priamy 3/4"	80949216	120,00
AAS - pripojovacia sada		Obsahuje: - flexibilná hadica z ušľachtilej ocele 3/4", dĺžka 1 m - čiapočkový ventil pre expanznú nádobu - tesnenia - KFE-ventil - pre AG 3/4" alebo 1" - potrebná sada pre napĺňanie a vypúšťanie	8718582096	119,00
ASU		- štvrtkruhové výplne otvoru snímača FW	5991382	17,00
Kotlová poistná sada KSS		Sada obsahuje: - tepelno-izolačný obal (zadná strana, predná strana) - rozdeľovač s poistným ventilom, manometrom s automatickým odvzdušňovacím ventilom - pripojovacie potrubie KSS s tepelnou izoláciou - tesnenie	8732931831	75,70
Sada na prepojenie kotla so zásobníkom SU/ST 160-300		Obsahuje: - plniace čerpadlo zásobníka - spätnú klapku - 2x kovovú zapletenú hadicu s tepelnou izoláciou a prípojkou s plochým tesnením	8718588379	273,00
Sada na prepojenie kotla so zásobníkom L135-200		Obsahuje: - plniace čerpadlo zásobníka - spätnú klapku - 2x kovovú zapletenú hadicu s tepelnou izoláciou a prípojkou s plochým tesnením	8718588380	295,00
Prepojovacia sada KAS1		- sada na prepojenie kotla s rýchломontážnymi sadami za kotlom	8718582092	69,00
Upevňovací plech GB212-15/22/30		- pre kotol GB212-15/22/30 kW, rozmer 450 x 335 mm	8718581772	87,00
Upevňovací plech GB212-40		- pre kotol GB212-40 kW, rozmer 450 x 507 mm	8718581773	93,00

Kondenzačné stacionárne kotly do 50 kW **3**

Obrázok	Typ	Farba	Objem (l)	Prevádzkový tlak (bar)	Priemer (mm)	Pripojenie	Hmotnosť (kg)
	Expanzná nádoba pre vykurovacie a chladiace sústavy	Modrá	18	3	328	3/4	3,7
			25	3	358	3/4	5,1
			35	3	396	3/4	6,5
			50	6	437	3/4	14,1
			80	6	519	1	20,2
	Expanzná nádoba pre rozvody pitnej vody	Biela	8	10	328	3/4	3,7
			12	10	358	3/4	5,1
			18	10	396	3/4	6,5
			25	10	437	3/4	14,1
			35	8	519	1	20,2

Typ	Popis	Objednávacie číslo	Cena v EUR (bez DPH)
Expanzná nádoba pre vykurovacie a chladiace sústavy	- objem 18 l, prevádzkový tlak 3 bar, priemer 328 mm, pripojenie 3/4, hmotnosť 3,7 kg, biela	80432060	41,00
Expanzná nádoba pre vykurovacie a chladiace sústavy	- objem 25 l, prevádzkový tlak 3 bar, priemer 358 mm, pripojenie 3/4, hmotnosť 5,1 kg, biela	80432062	46,00
Expanzná nádoba pre vykurovacie a chladiace sústavy	- objem 35 l, prevádzkový tlak 3 bar, priemer 396 mm, pripojenie 3/4, hmotnosť 6,5 kg, biela	80432064	52,00
Expanzná nádoba pre vykurovacie a chladiace sústavy	- objem 50 l, prevádzkový tlak 6 bar, priemer 437 mm, pripojenie 3/4, hmotnosť 14,1 kg, biela	80432066	65,00
Expanzná nádoba pre vykurovacie a chladiace sústavy	- objem 80 l, prevádzkový tlak 6 bar, priemer 519 mm, pripojenie 1, hmotnosť 20,2 kg, biela	80432068	105,00
Expanzná nádoba pre rozvody pitnej vody	- objem 8 l, prevádzkový tlak 10 bar, priemer 328 mm, pripojenie 3/4, hmotnosť 3,7 kg	80432070	64,00
Expanzná nádoba pre rozvody pitnej vody	- objem 12 l, prevádzkový tlak 10 bar, priemer 358 mm, pripojenie 3/4, hmotnosť 5,1 kg	80432072	77,00
Expanzná nádoba pre rozvody pitnej vody	- objem 18 l, prevádzkový tlak 10 bar, priemer 396 mm, pripojenie 3/4, hmotnosť 6,5 kg	80432074	89,00
Expanzná nádoba pre rozvody pitnej vody	- objem 25 l, prevádzkový tlak 10 bar, priemer 437 mm, pripojenie 3/4, hmotnosť 14,1 kg	80432076	101,00
Expanzná nádoba pre rozvody pitnej vody	- objem 35 l, prevádzkový tlak 8 bar, priemer 519 mm, pripojenie 1, hmotnosť 20,2 kg	80432079	113,00

3 Kondenzačné stacionárne kotly do 50 kW

Typ	Popis	Objednávacie číslo	Cena v EUR (bez DPH)
Logafix AirfixControl	 - pripojenie 3/4	7747201056	30,00
MB3	 - pre 18-25 l Logafix MAG	7738300340	12,00
Magnetické odkalovače	 - pripojenie 3/4	7738319547	150,00
Magnetické odkalovače	 - pripojenie 1	7738319548	161,00
Magnetické odkalovače	 - pripojenie 1 1/4	7738320318	247,00
Magnetické odkalovače	 - pripojenie 1 1/2	7738320319	273,00
Magnetické odkalovače	 - pripojenie 2	7738320320	432,00

Logano plus GB212

Rozmery a pripojenia Logano plus GB212

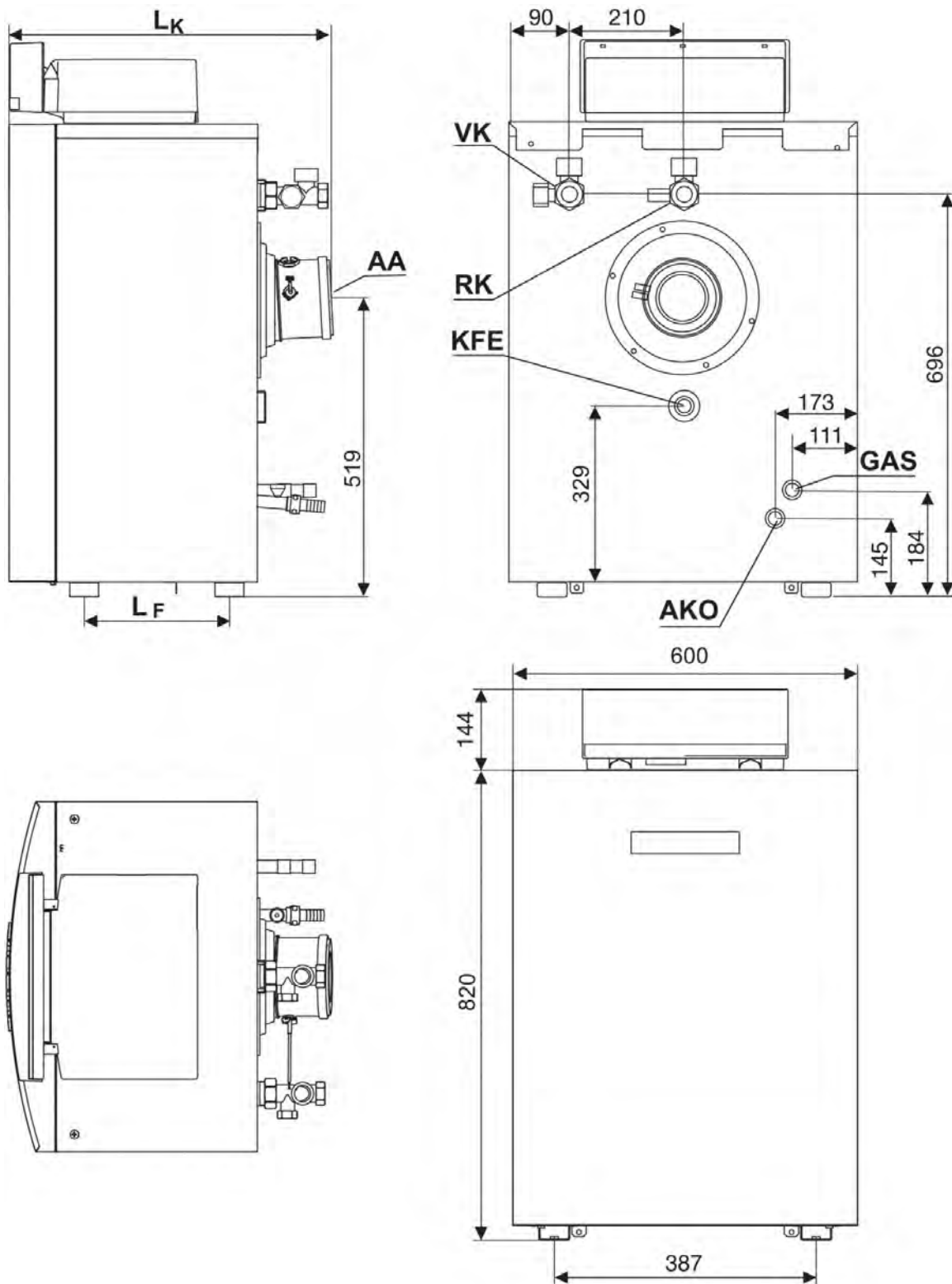





Spalinové systémy

Obsah	Strana
Spalinové systémy DN 60/100	4-002
Spalinové systémy DN 80/125	4-008
Spalinové systémy DN 110/160	4-019
Kaskádové spalinové systémy	4-024

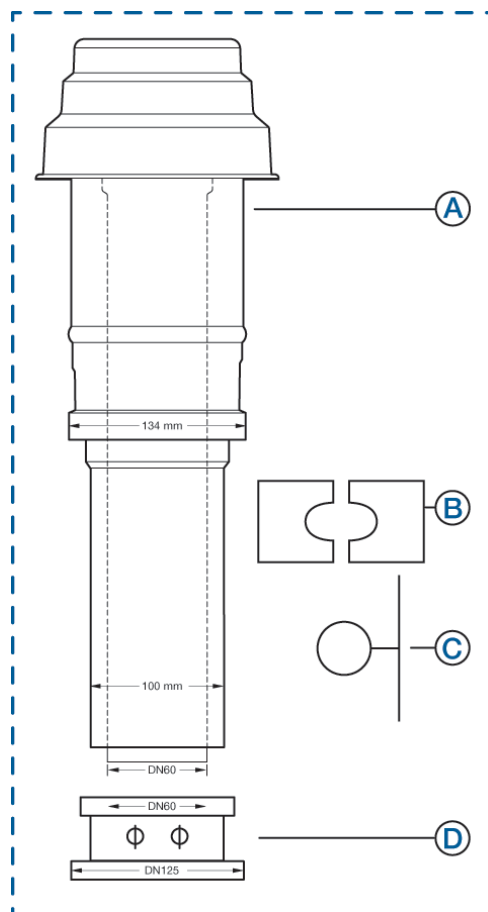
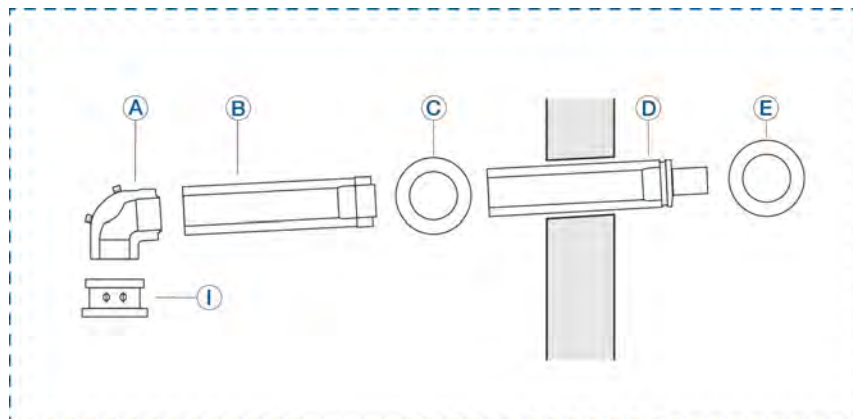









4 Spalinové systémy

Spalinové systémy DN 60/100









Typ	Popis	Objednávacie číslo	Cena v EUR (bez DPH)
Vodorovný odťah spalín WH-WS DN 60/100 mm	 - vodorovný odťah spalín WH-WS DN 60/100 mm	7738112505	88,00
Zvislý odťah spalín DO DN60/100 mm čierny	 - zvislý odťah spalín DO DN60/100 mm čierny	7738112506	88,00
Zvislý odťah spalín DO DN60/100mm červený	 - zvislý odťah spalín DO DN60/100mm červený	7738112509	88,00

Spalinové systémy DN 60/100 - príslušenstvo



Typ	Popis	Objednávacie číslo	Cena v EUR (bez DPH)
Predĺženie 0,5 m	 - predĺženie odťahu spalín DN 60/100 mm, 0,5 m	7738112614	16,00
Predĺženie 1,0 m	 - predĺženie odťahu spalín DN 60/100 mm, 1,0 m	7738112615	23,00
Predĺženie 2,0 m	 - predĺženie odťahu spalín DN 60/100 mm, 2,0 m	7738112500	45,00
Koleno 87°	 - koleno odťahu spalín DN 60/100 mm, 87°	7738112616	20,00
Koleno 45°	 - koleno odťahu spalín DN 60/100 mm, 45°	7738112501	20,00
Koleno 30°	 - koleno odťahu spalín DN 60/100 mm, 30°	7738112528	35,00
Koleno 15°	 - koleno odťahu spalín DN 60/100 mm, 15°	7738112529	35,00
Pripojovací adaptér	 - pripojovací adaptér na kotol pre odťah spalín DN 60/100 mm	7738112636	33,00
Pripojovacie koleno 87°	 - pripojovacie koleno 87° na kotol pre odťah spalín DN 60/100 mm	7738112535	67,00
Pripojovací adaptér	 - pripojovací adaptér na kotol pre odťah spalín DN 60/100 mm - len pre kotly GB192i	7738112638	34,00

4 Spalinové systémy

Spalinové systémy DN 60/100 - príslušenstvo

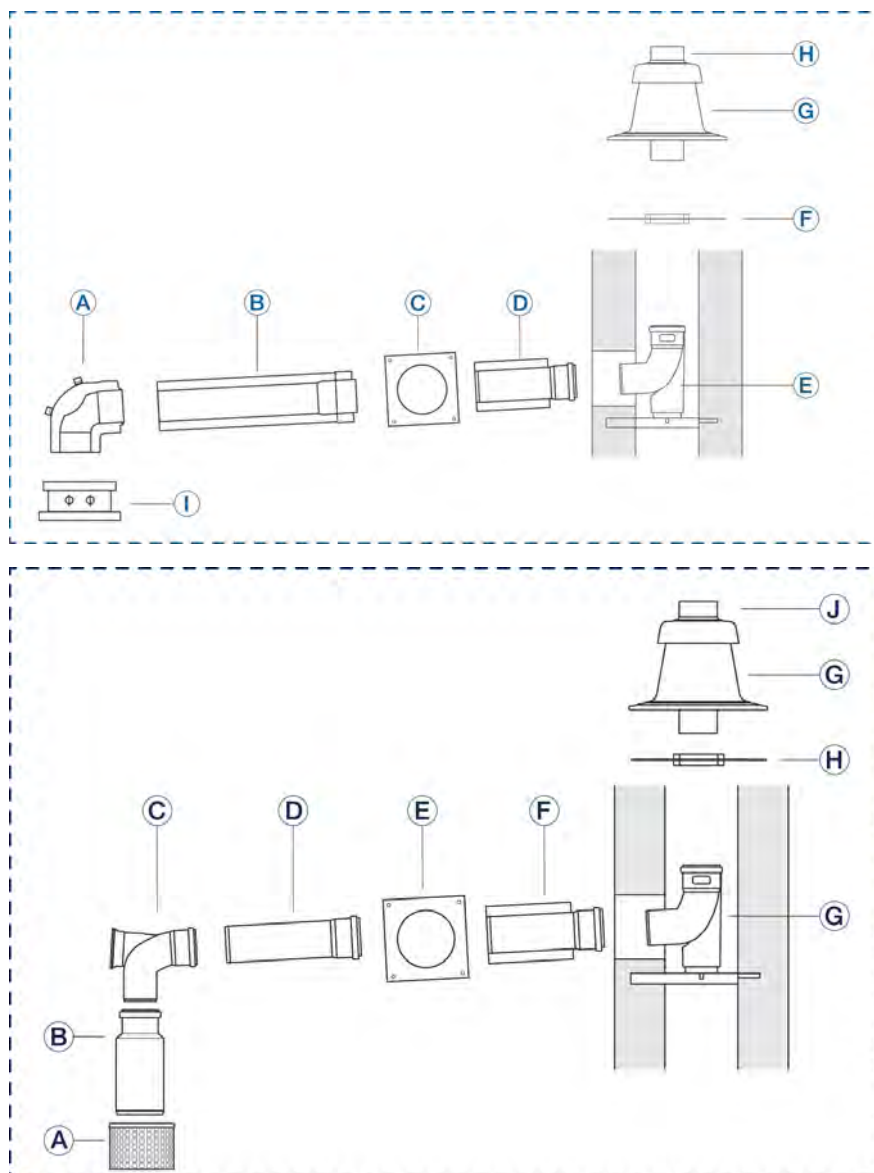









Typ	Popis	Objednávacie číslo	Cena v EUR (bez DPH)
Rúra s kontrolným otvorom	 - rúra DN 60/100 mm s kontrolným otvorom	7738112617	55,00
Koleno 87° s kontrolným otvorom	 - koleno DN 60/100 mm, 87° s kontrolným otvorom	7738112637	43,00
Strešná príruha pre plochú strechu	 - strešná príruha pre plochú strechu, výška 250 mm, DN 125 mm	7738112508	30,00
Strešná príruha pre šikmú strechu	 - strešná príruha pre šikmú strechu - pre sklon strechy 5-25°, čierna farba	7738112511	44,00
Strešná príruha pre šikmú strechu	 - strešná príruha pre šikmú strechu - pre sklon strechy 25-45°, čierna farba	7738112621	39,00
Strešná príruha pre šikmú strechu	 - strešná príruha pre šikmú strechu - pre sklon strechy 5-25°, červená farba	7738112513	44,00
Strešná príruha pre šikmú strechu	 - strešná príruha pre šikmú strechu - pre sklon strechy 25-45°, červená farba	7738112622	39,00





Typ	Popis	Objednávacie číslo	Cena v EUR (bez DPH)
Sada do šachty GA-K DN 60/100 mm	 - sada do šachty GA-K DN 60/100 mm	7738112518	119,00
Sada do šachty GA DN 60 mm	 - sada do šachty GA DN 60 mm	7738112782	131,00

4 Spalinové systémy

Spalinové systémy DN 60/100 - príslušenstvo

Typ	Popis	Objednávacie číslo	Cena v EUR (bez DPH)
Flexi rúra	 - flexi rúra DN 60 mm, dĺžka 12,5 m	7738112524	187,00
Rúra 0,5 m	 - rúra DN 60 mm, dĺžka 0,5 m	7738112623	6,00
Rúra 1,0 m	 - rúra DN 60 mm, dĺžka 1,0 m	7738112624	9,00
Rúra 2,0 m	 - rúra DN 60 mm, dĺžka 2,0 m	7738112625	15,00
Koleno 87°	 - koleno DN 60 mm, 87°	7738112626	6,00
Koleno 45°	 - koleno DN 60 mm, 45°	7738112627	6,00
Koleno 30°	 - koleno DN 60 mm, 30°	7738112628	6,00
Koleno 15°	 - koleno DN 60 mm, 15°	7738112629	6,00
Rúra s kontrolným otvorom	 - rúra DN 60 mm s kontrolným otvorom	7738112630	14,00
Koleno s kontrolným otvorom 87°	 - koleno DN 60 mm, 87° s kontrolným otvorom	7738112631	15,00
Rozperný držiak	 - rozperný držiak, sada 3 ks	7738112632	12,00



Spalinové systémy DN 60/100 - príslušenstvo

Typ	Popis	Objednávacie číslo	Cena v EUR (bez DPH)
Kryt šachty	 - kryt šachty DN 60 mm	7738112635	48,00
Redukcia z DN 80 mm na DN 60 mm	 - redukcia z DN 80 mm na DN 60 mm	7738112919	20,00



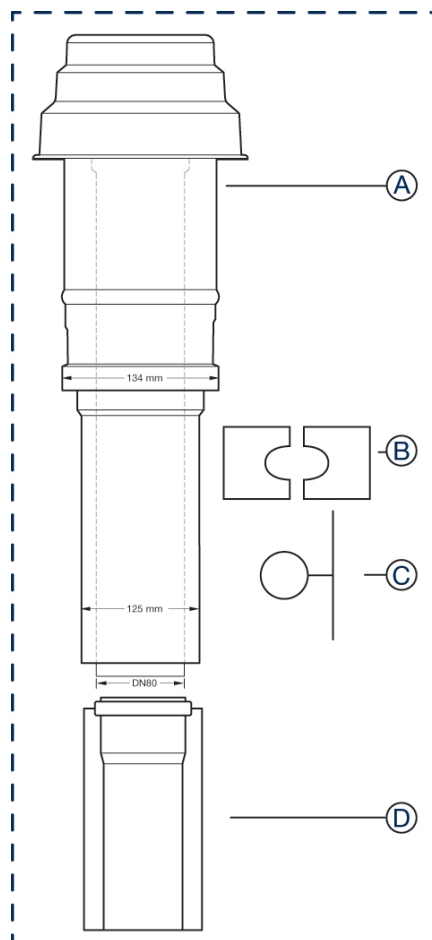
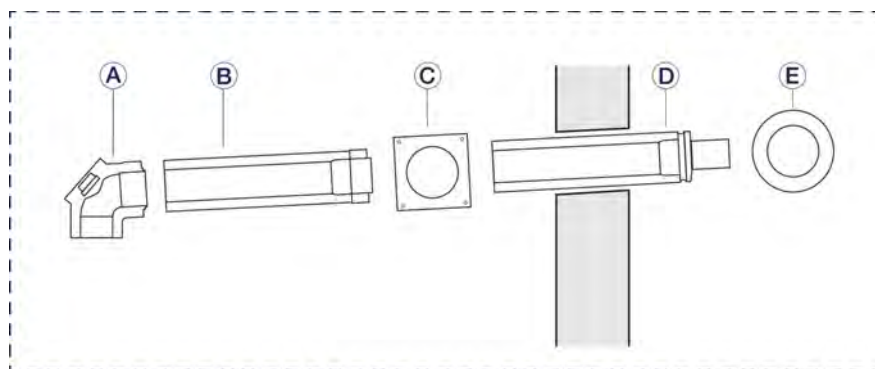





4 Spalinové systémy

Spalinové systémy DN 80/125









Typ	Popis	Objednávacie číslo	Cena v EUR (bez DPH)
Vodorovný odťah spalín WH-WS DN 80/125 mm	 - vodorovný odťah spalín WH-WS DN 80/125 mm	7738112575	167,00
Zvislý odťah spalín DO DN80/125 mm čierny	 - zvislý odťah spalín DO DN80/125 mm, čierny	7738112570	106,00
Zvislý odťah spalín DO DN80/125mm červený	 - zvislý odťah spalín DO DN80/125mm, červený	7738112571	96,00

Spalinové systémy DN 80/125 - príslušenstvo

Typ	Popis	Objednávacie číslo	Cena v EUR (bez DPH)
Predĺženie 0,5 m	 - predĺženie odťahu spalín DN 80/125 mm, 0,5 m	7738112645	26,00
Predĺženie 1,0 m	 - predĺženie odťahu spalín DN 80/125 mm, 1,0 m	7738112646	37,00
Predĺženie 2,0 m	 - predĺženie odťahu spalín DN 80/125 mm, 2,0 m	7738112647	73,00
Koleno 87°	 - koleno odťahu spalín DN 80/125 mm, 87°	7738112648	32,00
Koleno 45°	 - koleno odťahu spalín DN 80/125 mm, 45°	7738112593	26,00
Koleno 30°	 - koleno odťahu spalín DN 80/125 mm, 30°	7738112664	30,00
Koleno 15°	 - koleno odťahu spalín DN 80/125 mm, 15°	7738112594	29,00
Pripojovací adaptér	 - pripojovací adaptér na kotol pre odťah spalín DN 80/125 mm	7738112714	15,00
Pripojovacie koleno 87°	 - pripojovacie koleno 87° na kotol pre odťah spalín DN 80/125 mm	7738112717	40,00

4 Spalinové systémy

Spalinové systémy DN 80/125 - príslušenstvo

Typ	Popis	Objednávacie číslo	Cena v EUR (bez DPH)
Rúra s kontrolným otvorom	 - rúra DN 80/125 mm s kontrolným otvorom	7738112666	47,00
Koleno 87° s kontrolným otvorom	 - koleno DN 80/125 mm, 87° s kontrolným otvorom	7738112665	63,00
Strešná príruha pre plochú strechu	 - strešná príruha pre plochú strechu, výška 250 mm, DN 125 mm	7738112508	30,00
Strešná príruha pre šikmú strechu	 - strešná príruha pre šikmú strechu - pre sklon strechy 5-25°, čierna farba	7738112511	44,00
Strešná príruha pre šikmú strechu	 - strešná príruha pre šikmú strechu - pre sklon strechy 25-45°, čierna farba	7738112621	39,00
Strešná príruha pre šikmú strechu	 - strešná príruha pre šikmú strechu - pre sklon strechy 5-25°, červená farba	7738112513	44,00
Strešná príruha pre šikmú strechu	 - strešná príruha pre šikmú strechu - pre sklon strechy 25-45°, červená farba	7738112622	39,00



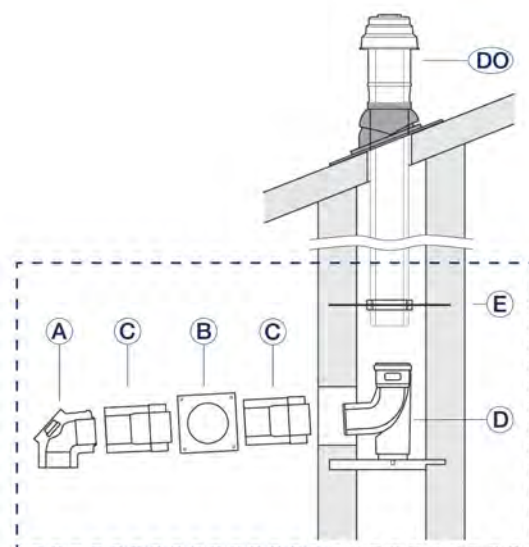
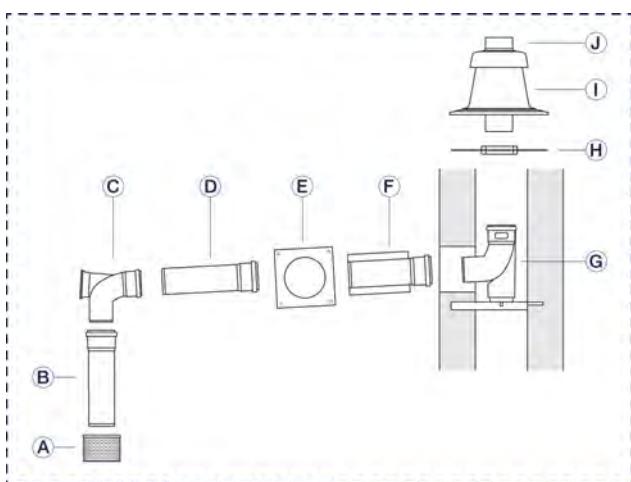
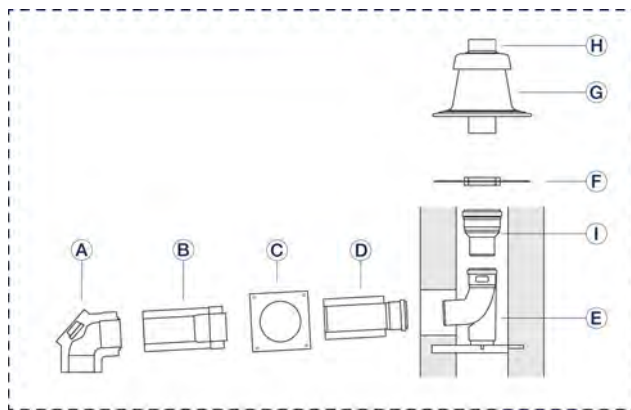
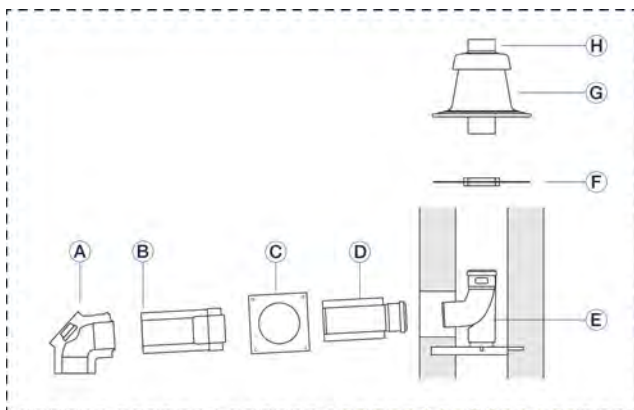





Spalinové systémy DN 80/125





Typ	Popis	Objednávacie číslo	Cena v EUR (bez DPH)
Sada do šachty GA-K DN 80/125 mm	- sada do šachty GA-K DN 80/125 mm	7738112546	180,00
Sada do šachty GA DN 80 mm	- sada do šachty GA DN 80 mm	7738112560	136,00
Sada do šachty GA-K DN80/125 mm - DN110 mm	- sada do šachty GA-K DN80/125 mm - DN110 mm	7738112550	347,00
Základná sada DO-S DN 80/125 mm	- základná sada DO-S DN 80/125 mm	7738112556	185,00

4 Spalinové systémy

Spalinové systémy DN 80/125 - příslušenstvo







Typ	Popis	Objednávací číslo	Cena v EUR (bez DPH)
Flexi rúra	 - flexi rúra DN 80 mm, délka 15 m	7738112689	241,00
Rúra 0,5 m	 - rúra DN 80 mm, délka 0,5 m	7738112650	9,00
Rúra 1,0 m	 - rúra DN 80 mm, délka 1,0 m	7738112651	10,00
Rúra 2,0 m	 - rúra DN 80 mm, délka 2,0 m	7738112652	20,00
Koleno 87°	 - koleno DN 80 mm, 87°	7738112654	6,00
Koleno 45°	 - koleno DN 80 mm, 45°	7738112653	6,00
Koleno 30°	 - koleno DN 80 mm, 30°	7738112668	6,00
Koleno 15°	 - koleno DN 80 mm, 15°	7738112667	6,00

Spalinové systémy DN 80/125 - príslušenstvo









Typ	Popis	Objednávacie číslo	Cena v EUR (bez DPH)
Rúra s kontrolným otvorom	 - rúra DN 80 mm s kontrolným otvorom	7738112669	15,00
Koleno 87° s kontrolným otvorom	 - koleno DN 80 mm, 87° s kontrolným otvorom	7738112596	20,00
Mriežka nasávania	 - krycia mriežka nasávania spaľovacieho vzudchu na kotle, pre výstup DN 80/125 mm	7738112718	23,00
Rozperný držiak	 - rozperný držiak DN 80 mm, sada 3 ks	7738112597	12,00
Kryt šachty	 - kryt šachty DN 80 mm	7738112719	56,00

4 Spalinové systémy

Spalinové systémy DN 80 - príslušenstvo

Typ	Popis	Objednávacie číslo	Cena v EUR (bez DPH)
Pripojovací adaptér	 - pripojovací adaptér na kotol Ø 80/80 mm	7738113529	68,00
Predĺženie 0,5 m	 - predĺženie Ø 80 mm, dĺžka 0,5 m, biela farba	7738113236	14,00
Predĺženie 1,0 m	 - predĺženie Ø 80 mm, dĺžka 1,0 m, biela farba	7738113237	21,00
Predĺženie 2,0 m	 - predĺženie Ø 80 mm, dĺžka 2,0 m, biela farba	7738113238	30,00
Koleno 87°	 - koleno Ø 80 mm, 87°, biela farba	7738113239	30,00
Koleno 45°	 - koleno Ø 80 mm, 45°, biela farba	7738113240	11,00
Sada pre nasávanie vzduchu	 - sada externého nasávania vzduchu cez stenu Ø 80 mm	7738113243	59,00

Spalinové systémy DN 110 - príslušenstvo

Typ	Popis	Objednávacie číslo	Cena v EUR (bez DPH)
Rúra 0,5 m	 - rúra DN 110 mm, dĺžka 0,5 m	7738112679	9,00
Rúra 1,0 m	 - rúra DN 110 mm, dĺžka 1,0 m	7738112680	13,00
Rúra 2,0 m	 - rúra DN 110 mm, dĺžka 2,0 m	7738112681	20,00
Koleno 30°	 - koleno DN 110 mm, 30°	7738112682	8,00
Koleno 15°	 - koleno DN 110 mm, 15°	7738112683	8,00
Rúra s kontrolným otvorom	 - rúra DN 110 mm s kontrolným otvorom	7738112684	15,00
Rozperný držiak	 - rozperný držiak DN 110 mm, sada 3 ks	7738112728	16,00
Kryt šachty	 - kryt šachty DN 110 mm	7738112721	73,00





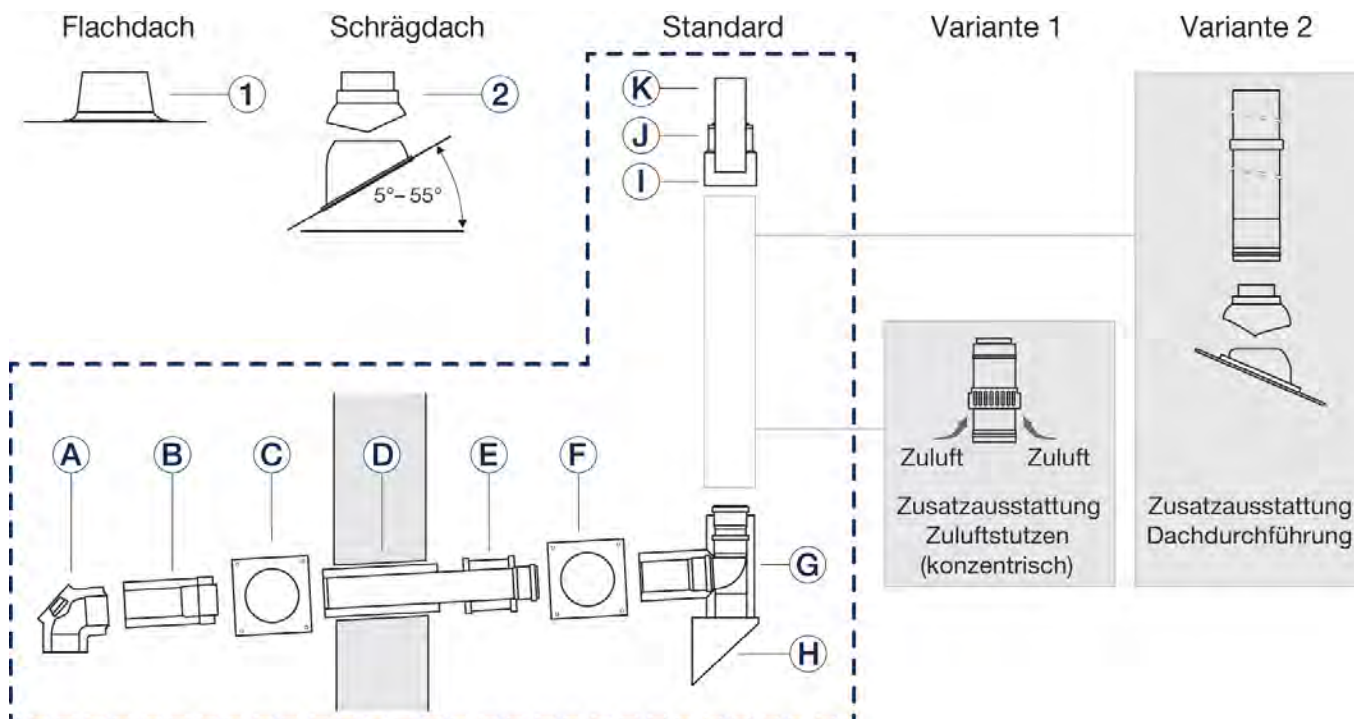

4 Spalinové systémy

Spalinové systémy DN 80/125





Typ	Popis	Objednávacie číslo	Cena v EUR (bez DPH)
Sada na fasádu GAF-K DN 80/125 mm	 - sada na fasádu GAF-K DN 80/125 mm	7738112565	268,00

Spalinové systémy DN 80/125 - príslušenstvo nerez



Typ	Popis	Objednávacie číslo	Cena v EUR (bez DPH)
Predĺženie 0,5 m	 - predĺženie DN 80/125 mm, dĺžka 0,5 m, nerez	7738112697	33,00
Predĺženie 1,0 m	 - predĺženie DN 80/125 mm, dĺžka 1,0 m, nerez	7738112698	49,00
Predĺženie 2,0 m	 - predĺženie DN 80/125 mm, dĺžka 2,0 m, nerez	7738112699	96,00
Koleno 87°	 - koleno DN 80/125 mm, 87°, nerez	7738112700	47,00
Koleno 45°	 - koleno DN 80/125 mm, 45°, nerez	7738112701	37,00
Koleno 30°	 - koleno DN 80/125 mm, 30°, nerez	7738112702	35,00
Koleno 15°	 - koleno DN 80/125 mm, 15°, nerez	7738112703	35,00

4 Spalinové systémy

Spalinové systémy DN 80/125 - príslušenstvo nerez

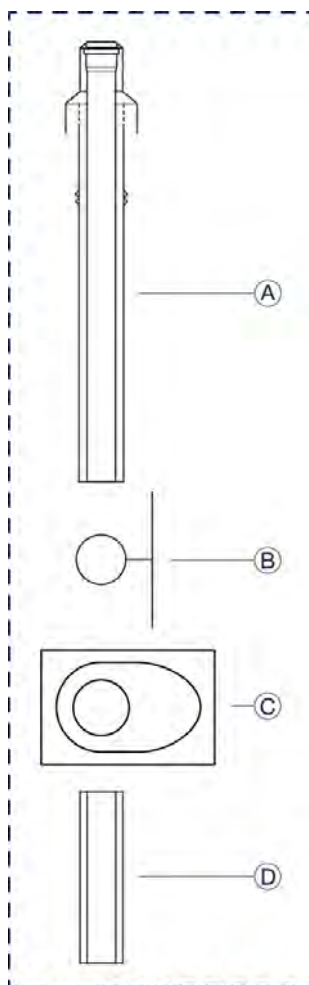







Typ	Popis	Objednávacie číslo	Cena v EUR (bez DPH)
Rúra s kontrolným otvorom	 - rúra DN 80/125 mm s kontrolným otvorom	7738112704	73,00
Rúra nasávania vzduchu	 - rúra DN 80/125 mm s nasávaním vzduchu, nerez	7738112705	80,00
Držiak na fasádu	 - držiak na fasádu DN 125 mm. Nastaviteľný odstup od steny 40-65 mm, nerez	7738112706	27,00
Nástavec fasádneho držiaka	 - nástavec fasádneho držiaka - nastaviteľný odstup od steny 46-129 mm, nerez	7738112707	33,00
Nástavec fasádneho držiaka	 - nástavec fasádneho držiaka DN 125 mm - nastaviteľný odstup od steny 55-147 mm, nerez	7738112710	67,00













Typ	Popis	Objednávacie číslo	Cena v EUR (bez DPH)
Zvislý odťah spalín DO DN110/160 mm čierny	 - zvislý odťah spalín DO DN110/160 mm, čierny	7738113088	187,00
Zvislý odťah spalín DO DN110/160mm červený	 - zvislý odťah spalín DO DN110/160mm, červený	7738113089	187,00

4 Spalinové systémy

Spalinové systémy DN 110/160 - príslušenstvo









Typ	Popis	Objednávacie číslo	Cena v EUR (bez DPH)
Predĺženie 0,5 m	 - predĺženie DN 110/160 mm, dĺžka 0,5 m	7738113099	36,00
Predĺženie 1,0 m	 - predĺženie DN 110/160 mm, dĺžka 1,0 m	7738113100	52,00
Predĺženie 2,0 m.	 - predĺženie DN 110/160 mm, dĺžka 2,0 m	7738113101	84,00
Koleno 87°	 - koleno DN 110/160 mm, 87°	7738113105	45,00
Koleno 45°	 - koleno DN 110/160 mm, 45°	7738113104	39,00
Koleno 30°	 - koleno DN 110/160 mm, 30°	7738113103	39,00
Koleno 15°	 - koleno DN 110/160 mm, 15°	7738113102	39,00
Rúra s kontrolným otvorom	 - rúra DN 110/160 mm s kontrolným otvorom	7738113107	65,00
Koleno s kontrolným otvorom	 - koleno 87° s kontrolným otvorom	7738113106	65,00

Spalinové systémy DN 110 - príslušenstvo







Typ	Popis	Objednávacie číslo	Cena v EUR (bez DPH)
Rúra 0,5 m	 - rúra DN 110 mm, dĺžka 0,5 m	7738112679	9,00
Rúra 1,0 m	 - rúra DN 110 mm, dĺžka 1,0 m	7738112680	13,00
Rúra 2,0 m	 - rúra DN 110 mm, dĺžka 2,0 m	7738112681	20,00
Sada rúr	 - sada rúr DN 110 mm, 10 m	7738112685	100,00
Sada rúr vrátane rúry s kontrolným otvorom	 - sada rúr DN 110 mm vrátane rúry s kontrolným otvorom	7738112686	110,00
Koleno 87°	 - koleno DN 110 mm, 87°	7738113108	8,00
Koleno 45°	 - koleno DN 110 mm, 45°	7738113109	8,00
Koleno 30°	 - koleno DN 110 mm, 30°	7738112682	8,00
Koleno 15°	 - koleno DN 110 mm, 15°	7738112683	8,00
Rúra s kontrolným otvorom	 - rúra DN 110 mm s kontrolným otvorom	7738112684	15,00
Koleno 87° s kontrolným otvorom	 - koleno DN 110 mm, 87° s kontrolným otvorom	7738113110	16,00

4 Spalinové systémy

Spalinové systémy DN 110/160, nerez

Typ	Popis	Objednávací číslo	Cena v EUR (bez DPH)
Rúra DN 110/160, 0,5 m	 - koncentrická rúra DN 110/160, 0,5 m, nerez	7738113140	45,00
Rúra DN 110/160, 1,0 m	 - koncentrická rúra DN 110/160, 1,0 m, nerez	7738113141	61,00
Rúra DN 110/160, 2,0 m	 - koncentrická rúra DN 110/160, 2,0 m, nerez	7738113142	97,00
Koleno DN 110/160, 15°	 - koncentrické koleno DN 110/160, 15°, nerez	7738113143	55,00
Koleno DN 110/160, 30°	 - koncentrické koleno DN 110/160, 30°, nerez	7738113144	55,00
Koleno DN 110/160, 45°	 - koncentrické koleno DN 110/160, 45°, nerez	7738113145	55,00
Koleno DN 110/160, 87°	 - koncentrické koleno DN 110/160, 87°, nerez	7738113146	71,00
Nasávací nátrubok DN 110/160	 - nasávací nátrubok DN 110/160, nerez	7738113147	84,00
Rúra DN 110/160 s kontrol. otvorom	 - koncentrická rúra DN 110/160 s kontrolným otvorom, nerez	7738113148	77,00

Spalinové systémy DN 110/160, nerez

Typ	Popis	Objednávacie číslo	Cena v EUR (bez DPH)
Držiak na fasádu DN 160, 40–65mm	 - držiak na fasádu DN 160, 40–65mm, nerez	7738113149	28,00
Nadstavec fasád. držiaka DN 160	 - nadstavec fasádneho držiaka DN 160, 65-165mm, nerez	7738113150	42,00
Nadstavec fasád. držiaka DN 160	 - nadstavec fasádneho držiaka DN 160, 178-284mm, nerez	7738113151	45,00
Nadstavec fasád. držiaka DN 160	 - nadstavec fasádneho držiaka DN 160, 294-394mm, nerez	7738113152	55,00
Nadstavec fasád. konzola DN160	 - nadstavec fasádnej konzoly Ø160, 54–187mm, nerez	7738113153	84,00
Nadstavec fasád. konzola DN160	 - nadstavec fasádnej konzoly DN160, 180–271mm, nerez	7738113154	97,00
Nadstavec fasád. konzola DN160	 - nadstavec fasádnej konzoly DN160, 271–362mm, nerez	7738113155	117,00
Prechod cez strechu	 - prechod cez strechu DN110/160 mm, nerez	7738113156	103,00

4 Spalinové systémy

Kaskádové spalinové systémy

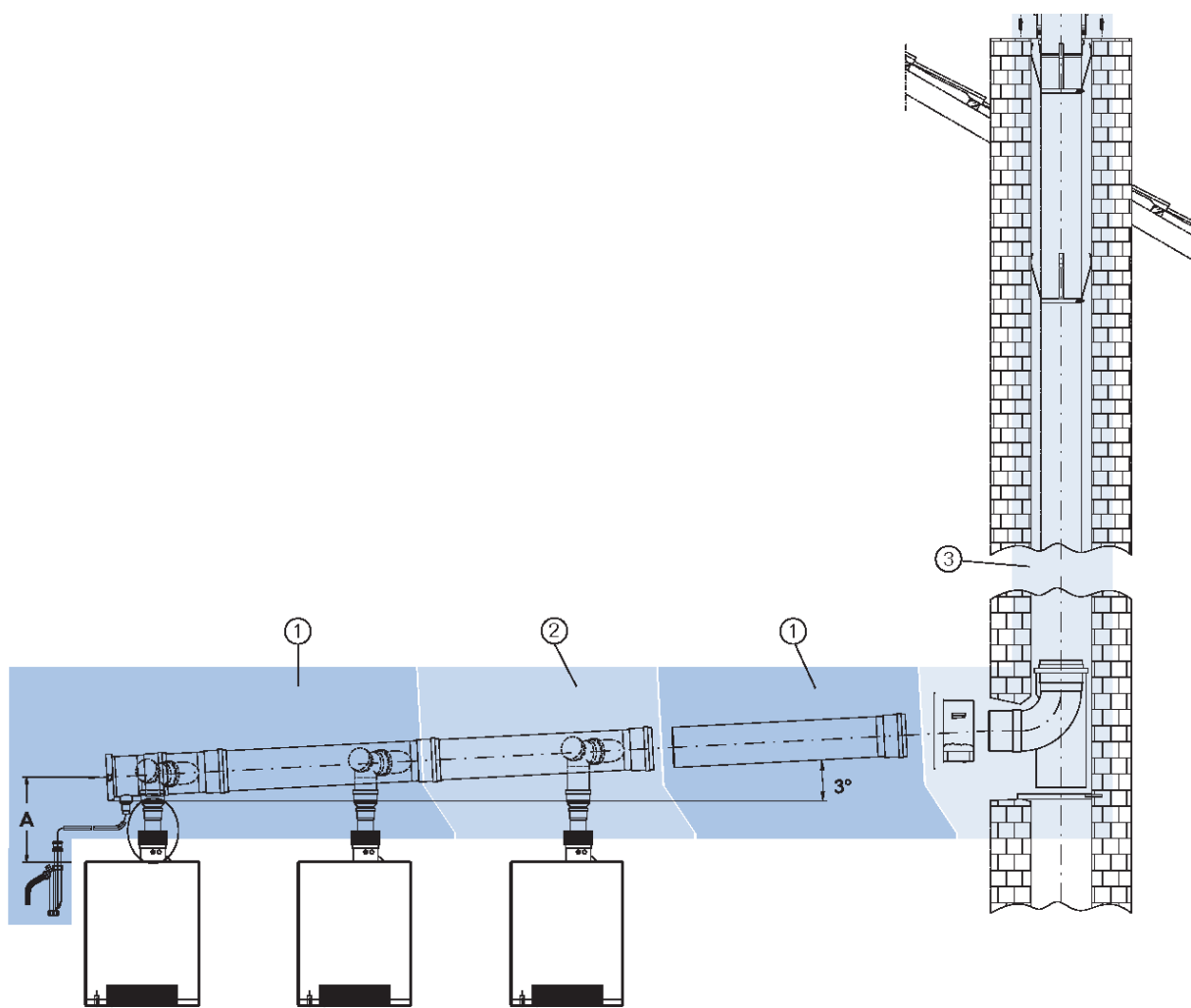





1 Základná kaskádová sada

2 Rozširujúca kaskádová sada











3 Kaskádová sada do šachty

Kaskádové spalinové systémy



Typ	Popis	Objednávacie číslo	Cena v EUR (bez DPH)
Základná spalinová kaskádová sada	 - základná spalinová kaskádová sada DN110 so snímačom CO*	7738113658	310,00
Základná spalinová kaskádová sada	 - základná spalinová kaskádová sada DN125 so snímačom CO*	7738113659	364,00
Základná spalinová kaskádová sada	 - základná spalinová kaskádová sada DN160 so snímačom CO*	7738113660	423,00
Základná spalinová kaskádová sada	 - základná spalinová kaskádová sada DN200 so snímačom CO*	7738113661	508,00
Základná spalinová kaskádová sada	 - základná spalinová kaskádová sada DN250 so snímačom CO*	7736702101	679,00
Základná spalinová kaskádová sada	 - základná spalinová kaskádová sada DN315 so snímačom CO*	7736702102	974,00
Základná kaskádová sada DN 250	- základná kaskádová sada DN 250	87090011	670,00
Základná kaskádová sada DN 315	- základná kaskádová sada DN 315	87090012	1.000,00
Základná kaskádová sada DN 250 chrbtami k sebe	- základná kaskádová sada DN 250 chrbtami k sebe	87090028	845,00
Rozširujúca spalin. kaskádová sada	 - rozširujúca spalinová kaskádová sada DN110*	7738113202	84,00
Rozširujúca spalin. kaskádová sada	 - rozširujúca spalinová kaskádová sada DN125*	7738113203	84,00
Rozširujúca spalin. kaskádová sada	 - rozširujúca spalinová kaskádová sada DN160*	7738113204	110,00

* Pre každý kotol v kaskáde treba dokúpiť pripojovaciu sadu 7738113206/7738113207/7738113208 podľa typu kotla.





4 Spalinové systémy

Typ	Popis	Objednávacie číslo	Cena v EUR (bez DPH)
Rozširujúca spalin. kaskádová sada	 - rozširujúca spalinová kaskádová sada DN200*	7738113205	131,00
Rozširujúca kaskádová sada DN 250	- rozširujúca spalinová kaskádová sada DN 250*	7736701948	210,00
Rozširujúca kaskádová sada DN 315	- rozširujúca spalinová kaskádová sada DN 315*	7736701949	310,00
Pripojovacia sada	 - pripojovacia sada DN 80, nutné pre každý kotol v kaskáde s prírubou DN 80/125	7738113206	71,00
Pripojovacia sada	 - pripojovacia sada DN 110, nutné pre každý kotol v kaskáde s prírubou DN 110/160	7738113207	71,00
Pripojovacia sada so spalin. klapkou	 - pripojovacia sada DN 110/160, nutné pre každý kotol v kaskáde	7738113208	214,00
Mriežka nasávania	 - mriežka nasávania DN 110	7738113209	19,00
Kaskádová spalinová sada do šachty	 - kaskádová spalinová sada do šachty DN 80	7738113210	204,00
Kaskádová spalinová sada do šachty	 - kaskádová spalinová sada do šachty DN 110	7738113211	240,00
Kaskádová spalinová sada do šachty	 - kaskádová spalinová sada do šachty DN 125	7738113212	324,00
Kaskádová spalinová sada do šachty	 - kaskádová spalinová sada do šachty DN 160	7738113213	355,00
Kaskádová spalinová sada do šachty	 - kaskádová spalinová sada do šachty DN 200	7738113214	419,00

* Pre každý kotol v kaskáde treba dokúpiť pripojovaciu sadu 7738113206/7738113207/7738113208 podľa typu kotla.





Typ	Popis	Objednávacie číslo	Cena v EUR (bez DPH)
Kaskádová sada do šachty DN 250	- kaskádová sada do šachty DN 250	87090088	661,00
Kaskádová sada do šachty DN 315	- kaskádová sada do šachty DN 315	87090089	1.265,00
RLU sada pre GB162	 - sada na nasávanie vzduchu nezávisle na priestore	7736700122	76,00
Základná spalin.kaskádová sada	 - základná spalinová kaskádová sada C93x DN80/110	7738113215	419,00
Rozširujúca spalin.kaskád. Sada	 - rozširujúca spalinová kaskádová sada C93x DN80/110	7738113216	156,00

Spalinové systémy DN 125 - príslušenstvo





Typ	Popis	Objednávacie číslo	Cena v EUR (bez DPH)
Rúra 0,5 m	 - rúra Ø 125 mm, 0,5 m	7738113111	19,00
Rúra 1 m	 - rúra Ø 125 mm, 1 m	7738113112	26,00
Rúra 2 m	 - rúra Ø 125 mm, 2 m	7738113113	42,00
Rúra s kontrolným otvorom	 - rúra Ø 125 mm s kontrolným otvorom	7738113114	42,00

4 Spalinové systémy

Spalinové systémy DN 160 - příslušenstvo

Typ	Popis	Objednávací číslo	Cena v EUR (bez DPH)
Rúra 0,5 m	 - rúra Ø 160 mm, 0,5 m	7738113118	26,00
Rúra 1 m	 - rúra Ø 160 mm, 1 m	7738113119	34,00
Rúra 2 m	 - rúra Ø 160 mm, 2 m	7738113120	55,00
Rúra s kontrolným otvorom	 - rúra Ø 160 mm s kontrolným otvorom	7738113121	58,00

Spalinové systémy DN 200 - příslušenstvo

Typ	Popis	Objednávací číslo	Cena v EUR (bez DPH)
Rúra 0,5 m	 - rúra Ø 200 mm, 0,5 m	7738113122	53,00
Rúra 1 m	 - rúra Ø 200 mm, 1 m	7738113123	66,00
Rúra 2 m	 - rúra Ø 200 mm, 2 m	7738113124	97,00
Rúra s kontrolným otvorom	 - rúra Ø 200 mm s kontrolným otvorom	7738113125	142,00

Typ	Popis	Objednávacie číslo	Cena v EUR (bez DPH)
Rúra odvodu spalín DN250	- rúra odvodu spalín DN 250, 0,25 m	87090416	46,00
Rúra odvodu spalín DN250	- rúra odvodu spalín DN 250, 0,5 m	87090417	65,00
Rúra odvodu spalín DN250	- rúra odvodu spalín DN 250, 1 m	87090418	90,00
Rúra odvodu spalín DN250	- rúra odvodu spalín DN 250, 2 m	87090419	140,00
Rúra odvodu spalín DN315	- rúra odvodu spalín DN 315, 0,5 m	87090042	100,00
Rúra odvodu spalín DN315	- rúra odvodu spalín DN 315, 1 m	87090044	151,00
Rúra odvodu spalín DN315	- rúra odvodu spalín DN 315, 2 m	87090046	250,00
Koleno DN 125	- koleno DN 125, 15°	87090310	15,00
Koleno DN 125	- koleno DN 125, 30°	87090311	15,00
Koleno DN 125	- koleno DN 125, 45°	87090312	15,00
Koleno DN 125	- koleno DN 125, 87°	87090313	17,00
Koleno DN 160	- koleno DN 160, 15°	87090315	20,00
Koleno DN 160	- koleno DN 160, 30°	87090316	20,00
Koleno DN 160	- koleno DN 160, 45°	87090317	20,00
Koleno DN 160	- koleno DN 160, 87°	87090318	24,00
Koleno DN 200	- koleno DN 200, 30°	87090320	100,00
Koleno DN 200	- koleno DN 200, 45°	87090321	104,00
Koleno DN 200	- koleno DN 200, 87°	87090322	135,00
Koleno DN 250	- koleno DN 250, 30°	87090324	133,00
Koleno DN 250	- koleno DN 250, 45°	87090325	153,00
Koleno DN 250	- koleno DN 250, 87°	87090326	179,00
Koleno DN 315	- koleno DN 315, 30°	87090328	277,00
Koleno DN 315	- koleno DN 315, 45°	87090329	320,00
Koleno DN 315	- koleno DN 315, 87°	87090330	361,00
Revízne koleno DN 125 s čistiacim otvorom	- revízne koleno DN 125 s čistiacim otvorom, 87°	87090882	67,00
Revízne koleno DN 160 s čistiacim otvorom	- revízne koleno DN 160 s čistiacim otvorom, 87°	87090884	70,00
Revízne koleno DN 200 s čistiacim otvorom	- revízne koleno DN 200 s čistiacim otvorom, 90°	87090886	192,00
Revízne koleno DN 250 s čistiacim otvorom	- revízne koleno DN 250 s čistiacim otvorom, 90°	87090887	217,00

4 Spalinové systémy

Typ	Popis	Objednávacie číslo	Cena v EUR (bez DPH)
Revízna rúra DN 250	- revízna rúra DN 250	87090688	179,00
Revízna rúra DN 315	- revízna rúra DN 315	87090690	203,00
Rozperný držiak DN 250	- rozperný držiak DN 250	87090428	22,00
Rozperný držiak DN 315	- rozperný držiak DN 315	87090429	55,00

Dimenzovanie odvodu spalín pre kaskády

Typy kaskád		Minimálny priemer komínového systému D [mm]	Maximálna výška komína H [m]
2 - kaskáda	GB192 - 15	110	50
	- 25	110	50
	- 35	110	50
	- 50	125	50
	GB162 - 70	160	3 - 50
	- 85	160/200	6,5 - 26/2 - 50
3 - kaskáda	GB192 - 15	125	50
	- 25	125	50
	- 35	125	50
	- 50	160	50
	GB162 - 70	200	6 - 50
	- 85	200/250	10 - 49/2 - 50
4 - kaskáda	GB192 - 15	125	50
	- 25	125	50
	- 35	200	50
	- 50	200	50
	GB162 - 70	250	5 - 50
	- 85	250	2,5 - 50
5 - kaskáda	GB162 - 70	250	10 - 50
	- 85	315	2,5 - 50
	- 100	315/400	9 - 50/2,5 - 50
6 - kaskáda	GB162 - 70	315	5 - 50
	- 85	315/400	2,5 - 50
	- 100	315/400	9 - 50/2,5 - 50

Dimenzovanie odvodu spalín pre koncentrické kaskády

Spojovacie potrubie	DN 80/125	DN 80/125
Zberň potrubie	DN 110/160	DN 110/160
Spalinové potrubie vertikálne	DN 110	DN 125
Kombinácie zariadení	Maximálna dosiahnuteľná vertikálna dĺžka	
Šachta [mm]	160 x 160 približne 180	180 x 180 približne 200
	[m]	
2-kotlová pretlaková kaskáda		
GB192-15	29	36
GB192-25	31	36
GB192-35	14	28
GB192-50	4	15
3-kotlová pretlaková kaskáda		
GB192-15	10	19
GB192-25	11	23
GB192-35	—	3

Vzdialenosť od vertikálnej časti kaskádovej sady na odvod spalín k prvému vykurovaciemu kotlu smie byť **maximálne 3 metre**.
Pre väčšie vzdialenosti je potrebný výpočet podľa normy EN 13354.

4 Spalinové systémy

Dimenzovanie odvodu spalín pre pretlakové kaskády

Typy kaskád		Minimálny priemer komínového systému D	Maximálna výška komína H [m]
2 - kaskáda	GB162 - 70	125/160	24/50
	- 85	125/160	20/50
	- 100	125/160	14/50
3 - kaskáda	GB162 - 70	160/200	47/50
	- 85	160/200	41/50
	- 100	160/200	30/50
4 - kaskáda	GB162 - 70	160/200	15/50
	- 85	160/200	12/50
	- 100	160/200	6/50
5 - kaskáda	GB162 - 70	200	50
	- 85	200/250	48/50
	- 100	200/250	34/50
6 - kaskáda	GB162 - 70	200/250	28/50
	- 85	200/250	22/50
	- 100	200/250	12/50
7 - kaskáda	GB162 - 70	200/250	10/50
	- 85	200/250	6/50
	- 100	250	50
8 - kaskáda	GB162 - 70	250	50
	- 85	250	50
	- 100	250/315	49/50

Rýchlomontážne systémy











Obsah	Strana
Rýchlomontážne skupiny HS/HSM	5-002
Rýchlomontážne systémy WHY/HKV	5-006
Základné parametre rýchlomontážnych systémov	5-008

5 Rýchlomontážne systémy





Rýchlomontážne systémy

Rýchlomontážne skupiny HS/HSM

Typ	Popis	Objednávacie číslo	Cena v EUR (bez DPH)
HS25/4 nízka	 <ul style="list-style-type: none"> - pre jeden vykurovací okruh bez zmiešavacieho ventilu - obsahuje čerpadlo energetickej triedy A, prepúšťací ventil, teplomery a guľové kohúty pre prívod i spiatočku, tepelnú izoláciu - nízka verzia 	8718599197	291,00
HS25/6 nízka	 <ul style="list-style-type: none"> - pre jeden vykurovací okruh bez zmiešavacieho ventilu - obsahuje čerpadlo energetickej triedy A, prepúšťací ventil, teplomery a guľové kohúty pre prívod i spiatočku, tepelnú izoláciu - nízka verzia 	8718599198	291,00
HS25/4	 <ul style="list-style-type: none"> - pre jeden vykurovací okruh bez zmiešavacieho ventilu - obsahuje čerpadlo energetickej triedy A, prepúšťací ventil, teplomery a guľové kohúty pre prívod i spiatočku, tepelnú izoláciu 	8718599199	305,00
HS25/6	 <ul style="list-style-type: none"> - pre jeden vykurovací okruh bez zmiešavacieho ventilu - obsahuje čerpadlo energetickej triedy A, prepúšťací ventil, teplomery a guľové kohúty pre prívod i spiatočku, tepelnú izoláciu 	8718599200	305,00
HS32/7.5	 <ul style="list-style-type: none"> - pre jeden vykurovací okruh bez zmiešavacieho ventilu - obsahuje čerpadlo energetickej triedy A, prepúšťací ventil, teplomery a guľové kohúty pre prívod i spiatočku, tepelnú izoláciu 	8718599201	385,00
HSM15/4	 <ul style="list-style-type: none"> - pre jeden vykurovací okruh so zmiešavacím ventilom - obsahuje trojcestný zmiešavací ventil, čerpadlo energetickej triedy A, prepúšťací ventil, teplomery a guľové kohúty pre prívod i spiatočku, tepelnú izoláciu 	7736601157	452,00
HSM20/6	 <ul style="list-style-type: none"> - pre jeden vykurovací okruh so zmiešavacím ventilom - obsahuje trojcestný zmiešavací ventil, čerpadlo energetickej triedy A, prepúšťací ventil, teplomery a guľové kohúty pre prívod i spiatočku, tepelnú izoláciu 	7736601158	464,00
HSM25/6	 <ul style="list-style-type: none"> - pre jeden vykurovací okruh so zmiešavacím ventilom - obsahuje trojcestný zmiešavací ventil, čerpadlo energetickej triedy A, prepúšťací ventil, teplomery a guľové kohúty pre prívod i spiatočku, tepelnú izoláciu 	7736601159	476,00
HSM32/7.5	 <ul style="list-style-type: none"> - pre jeden vykurovací okruh so zmiešavacím ventilom - obsahuje trojcestný zmiešavací ventil, čerpadlo energetickej triedy A, prepúšťací ventil, teplomery a guľové kohúty pre prívod i spiatočku, tepelnú izoláciu 	7736601160	546,00
HS25/4 inside s MM100	 <ul style="list-style-type: none"> - pre jeden vykurovací okruh bez zmiešavacieho ventilu - obsahuje čerpadlo energetickej triedy A, prepúšťací ventil, teplomery a guľové kohúty pre prívod i spiatočku, tepelnú izoláciu a modul MM100 	7736601161	493,00







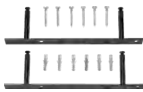

5 Rýchlomontážne systémy

Typ	Popis	Objednávacie číslo	Cena v EUR (bez DPH)
HS25/6 inside s MM100	 <ul style="list-style-type: none"> - pre jeden vykurovací okruh bez zmiešavacieho ventilu - obsahuje čerpadlo energetickej triedy A, prepúšťací ventil, teplomery a guľové kohúty pre prívod i spätočku, tepelnú izoláciu a modul MM100 	7736601162	505,00
HS32/7.5 inside s MM100	 <ul style="list-style-type: none"> - pre jeden vykurovací okruh bez zmiešavacieho ventilu - obsahuje čerpadlo energetickej triedy A, prepúšťací ventil, teplomery a guľové kohúty pre prívod i spätočku, tepelnú izoláciu a modul MM100 	7736601163	557,00
HSM15/4 inside s MM100	 <ul style="list-style-type: none"> - pre jeden vykurovací okruh so zmiešavacím ventilom - obsahuje trojcestný zmiešavací ventil, čerpadlo energetickej triedy A, prepúšťací ventil, teplomery a guľové kohúty pre prívod i spätočku, tepelnú izoláciu a modul MM100 	7736601164	638,00
HSM20/6 inside s MM100	 <ul style="list-style-type: none"> - pre jeden vykurovací okruh so zmiešavacím ventilom - obsahuje trojcestný zmiešavací ventil, čerpadlo energetickej triedy A, prepúšťací ventil, teplomery a guľové kohúty pre prívod i spätočku, tepelnú izoláciu a modul MM100 	7736601165	651,00
HSM25/6 inside s MM100	 <ul style="list-style-type: none"> - pre jeden vykurovací okruh so zmiešavacím ventilom - obsahuje trojcestný zmiešavací ventil, čerpadlo energetickej triedy A, prepúšťací ventil, teplomery a guľové kohúty pre prívod i spätočku, tepelnú izoláciu a modul MM100 	7736601166	664,00
HSM32/7.5 inside s MM100	 <ul style="list-style-type: none"> - pre jeden vykurovací okruh so zmiešavacím ventilom - obsahuje trojcestný zmiešavací ventil, čerpadlo energetickej triedy A, prepúšťací ventil, teplomery a guľové kohúty pre prívod i spätočku, tepelnú izoláciu a modul MM100 	7736601167	730,00

Typ	Do menovitého priemeru DN	Zmiešavací ventil DN	k_{VS} -zmiešavacieho ventilu m ³ /h	Do objemového prietoku m ³ /h	Max. výkon kW	Zos. dopravná výška mbar	Pri ΔT K
HSM15/4	25	15	2,5	0,6	15	200	20
HSM15/4 MM100	25	15	2,5	0,6	15	200	20
HSM20/6	25	20	6,3	1,7	40	200	20
HSM20/6 MM100	25	20	6,3	1,7	40	200	20
HSM25/6	25	25	8	1,9	45	200	20
HSM25/6 MM100	25	25	8	1,9	45	200	20
HSM32/7.5	32	32	18	3	70	200	20
HSM32/7.5 MM100	32	32	18	3	70	200	20
HS25/4	25	-	-	1	24	200	20
HS25/4 nízka	25	-	-	1	24	200	20
HS25/4 MM100	25	-	-	1	24	200	20
HS25/6	25	-	-	2,2	50	200	20
HS25/6 nízka	25	-	-	2,2	50	200	20
HS25/6 MM100	25	-	-	2,2	50	200	20
HS32/7.5	32	-	-	3,2	75	200	20
HS32/7.5 MM100	32	-	-	3,2	75	200	20

5 Rýchlomontážne systémy

Rýchlomontážne systémy WHY/HKV			
Typ	Popis	Objednávacie číslo	Cena v EUR (bez DPH)
WHY/HKV 2/25/25		8718599383	284,00
HKV 2/25/25	 - pre dva vykurovacie okruhy - DN 25	8718599377	202,00
HKV 2/32/32	 - pre dva vykurovacie okruhy - DN 32	8718599378	216,00
HKV 2/32/40	 - pre dva vykurovacie okruhy - DN 32/2"	8718599381	354,00
HKV 3/25/32	 - pre tri vykurovacie okruhy - DN 25	8718599379	268,00
HKV 3/32/32	 - pre tri vykurovacie okruhy - DN 32	8718599380	268,00
HKV 3/32/40	 - pre tri vykurovacie okruhy - DN 32/2"	8718599382	368,00
WHY DN25 quer	 - anuloid pre priame pripojenie ku HKV - prietok max. 2000 l/h	8718599384	186,00
WHY 80/60	 - anuloid, prierez 80x60 mm - pripojenie 4 x DN 25 - prietok max. 2500 l/h	8718599385	224,00
WHY 120/80	 - anuloid, prierez 120x80 mm - pripojenie 4 x DN 40 - prietok max. 5000 l/h	8718599386	228,00
Hydraulická výhybka 120/80 s izoláciou	 - anuloid DN80/120 do 8000 l/h - pripojenie 1 1/2" - s izoláciou	710620	519,00
HKV 2/25 - WHY 80/60	 - sada rúr pre pripojenie rozdeľovača a zberača	63013548	75,00
HKV 2/32 - WHY 120/80 prepojenie	 - sada rúr pre pripojenie rozdeľovača a zberača	5584584	75,00
HKV 3/32 - WHY 120/80 HKV 3/25 - WHY 120/80 prepojenie	 - sada rúr pre pripojenie rozdeľovača a zberača - HKV 3/32, HKV 3/25 s hydraulickou výhybkou WHY 120/80	5584586	75,00

Typ	Popis	Objednávacie číslo	Cena v EUR (bez DPH)
WMS 1 držiak rýchlom. skupín	 - pre jeden vykurovací okruh	67900470	40,00
WMS 2 držiak rýchlom. skupín	 - pre dva vykurovacie okruhy	67900471	52,00
WMS 3 držiak rýchlom. skupín	 - pre tri vykurovacie okruhy	67900472	65,00
AS HKV 25	 - pripojovacia sada pre hydraulickú výhybku WHY 80/60	5354210	18,00
AS KHV 32	 - pripojovacia sada pre hydraulickú výhybku WHY 120/80	5584552	22,00
AS HKV 40	 - doplňujúca sada k prepojeniu HKV 4/25 a HKV 5/25 s prepojavacou sadou HKV 3/32 - WHY 120/80, HKV 4-5/25 - WHY 120/80	5024886	46,00
ES 0 prepojenie	 - doplňujúca sada potrebná pri kombinácii rýchlomontážnych skupín HS/HSM 15/20/25 v spojení s rozdeľovačom HKV - DN 32	67900475	21,00
Priechodka US1	 - prepojovací kus HS(M) DN 32 => rozdeľovač DN 25	63012350	21,00
PWT 28	 - oddeľovač výmenníka - ND25 - max. výkon 15 kW	8718599387	456,00

Typ	Do menovitého priemeru DN	Do objemového prietoku m ³ /h	Max. výkon kW	Pri ΔT K	Počet VO
HKV 2/25/25	25	2	50,0	20,0	2
HKV 3/25/32	25	3	80,0	20,0	3
WHY/HKV/ 2/25/25	25	2	45	20,0	2
HKV 2/32/32	32	3	80	20,0	2
HKV 2/32/40	32	7	150	20	2
HKV 3/32/32	32	3	80	20	3
HKV 3/32/40	32	6,5	150	20	3
WHY DN25 quer	25	2	45	20	-
WHY 120/80	-	5	115	20	-
WHY 80/60	-	3	58	20	-
PWT 28	25	1,3	15	10	-

5 Rýchlomontážne systémy

Základné parametre rýchlomontážnych systémov

HS25-4 c

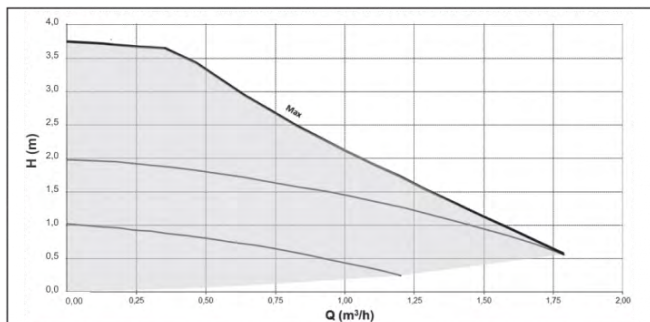

HS25-4 v

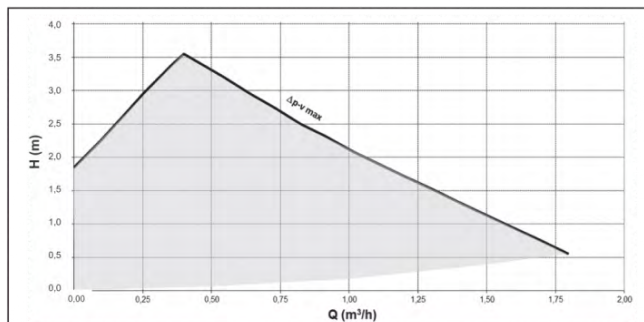

HS25-6 c

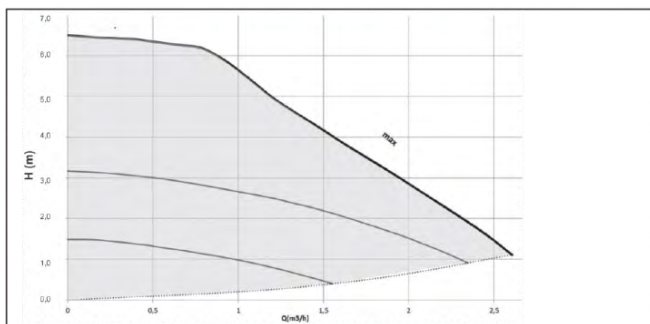

HS25-6 v

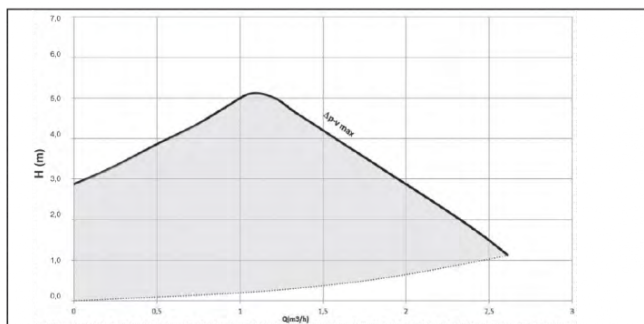

HS32 c

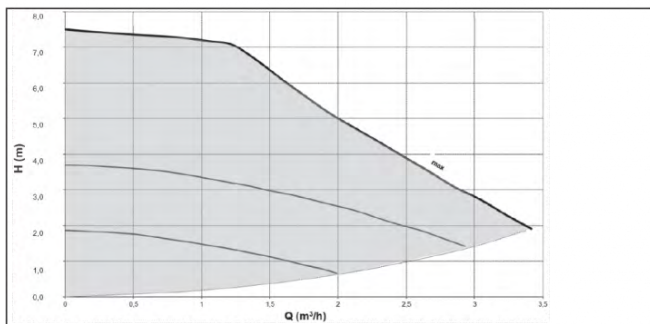

HS32 v

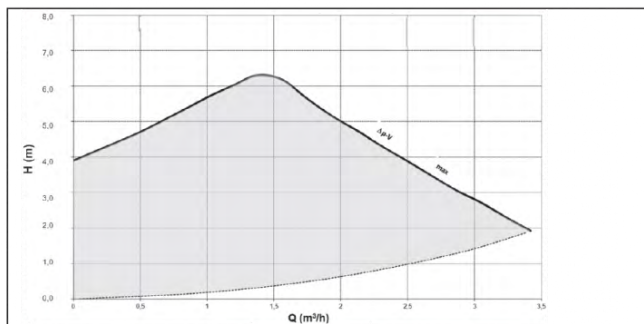

HSM15 c

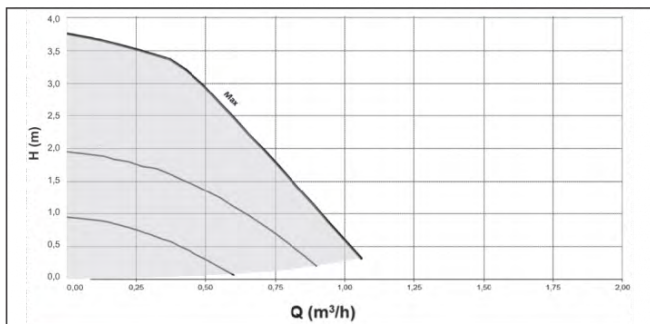

HSM15 v

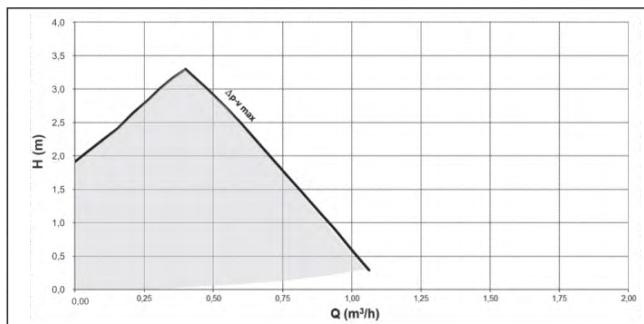

HSM20 c

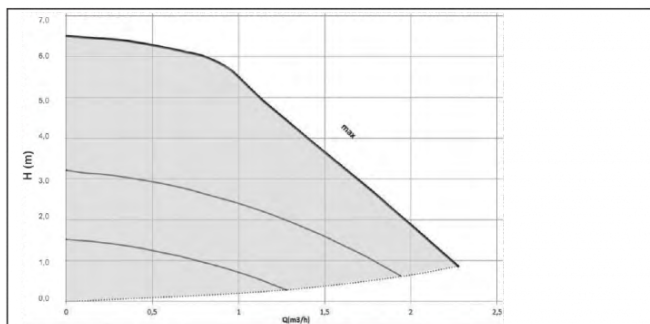

HSM20 v

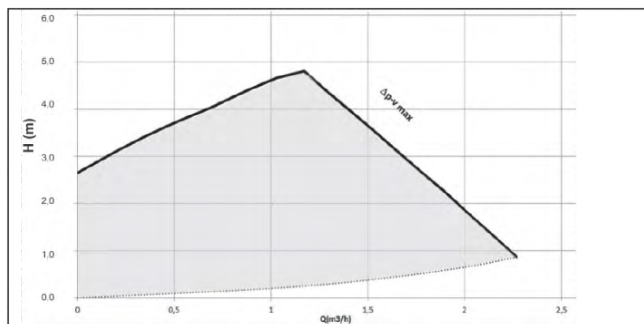

HSM25 c

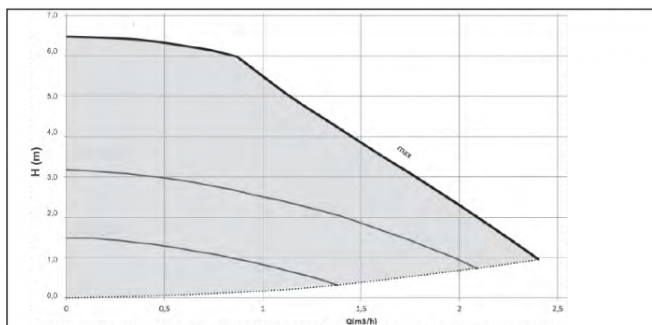

HSM25 v

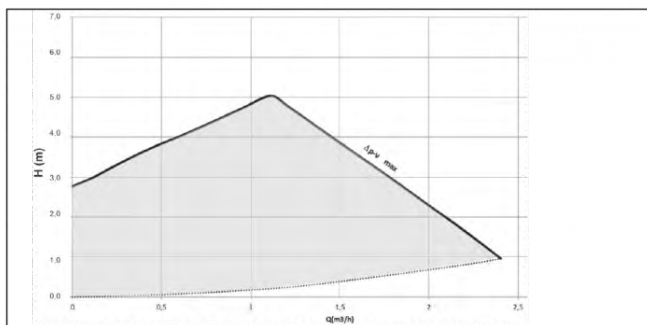

HSM32 c

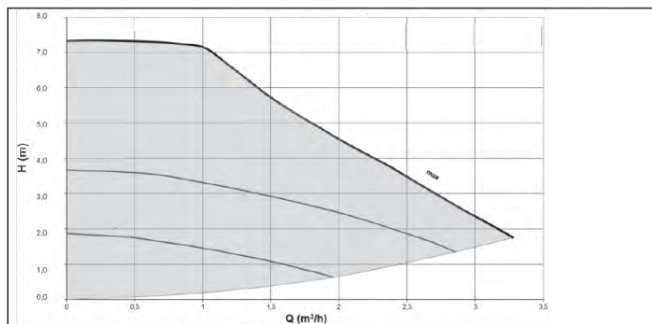

HSM32 v

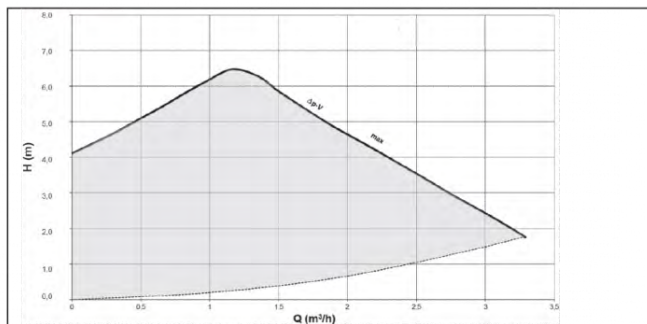

Vysvetlivky:

HS(M)XX c - parametre pri konštantných otáčkach

HS(M)XX v - parametre pri Δp -V

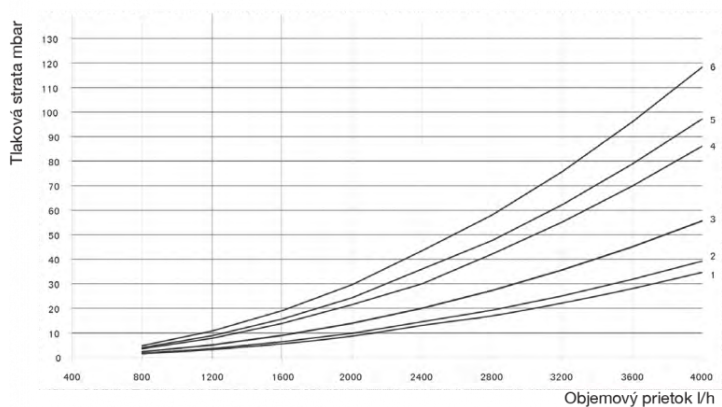

- 1 HKV 3/32/40
- 2 HKV 2/32/40
- 3 HKV 4/25/40, HKV 5/25/40
- 4 HKV 2/32/32
- 5 HKV 3/32/32
- 6 HKV 2/25/25

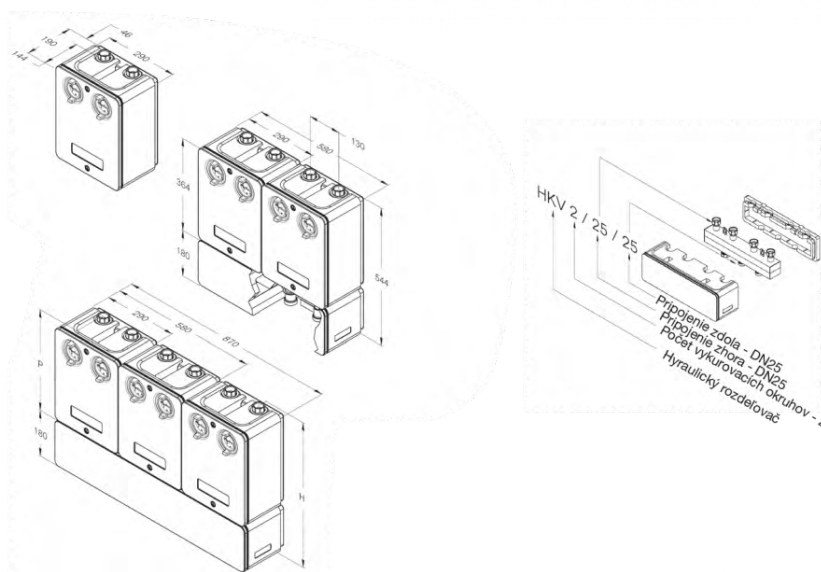

Regulácie

Obsah	Strana
Regulácie EMS plus	6-002
Regulačné systémy Logamatic 5000	6-015
Príslušenstvo	6-021

6 Regulácie



Regulácie EMS plus

Logamatic RC100



RC100

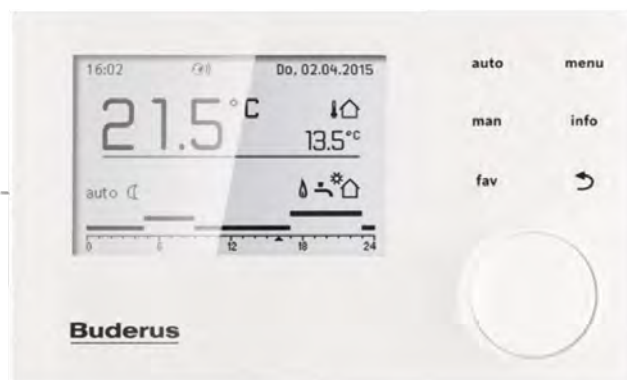

RC310

Popis:

Digitálny regulátor, určený na riadenie jedného vykurovacieho okruhu kotlovým čerpadlom bez možnosti nastavenia časového programu a prípravy teplej úžitkovej vody, použiteľný i ako diaľkové ovládanie ľubovoľného okruhu v systéme s hlavným regulátorom RC300. Pripojenie dvojžilovým BUS-káblom. Montážny materiál pre montáž ovládacej jednotky na stenu je súčasťou dodávky.

Ďalšie vlastnosti:

- ukazovateľ poruchy
- servisné hlásenie
- jedna ovládacia jednotka RC100 na vykurovací okruh

Typ	Popis	Objednávacie číslo	Cena v EUR (bez DPH)
Logamatic RC100	 - farba biela	7738110079	61,00

6 Regulácie

Logamatic RC200

Logamatic RC200

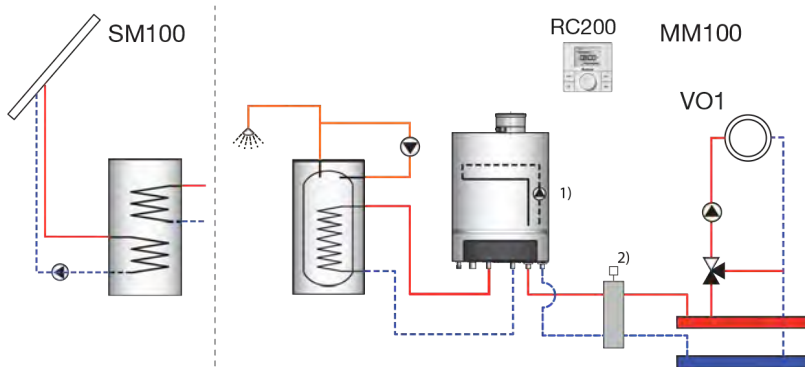



Popis:

Digitálny regulátor, určený na riadenie jedného zmiešaného vykurovacieho okruhu, prípravy TUV a jednoduchého solárneho systému na podporu TUV, použiteľný i ako diaľkové ovládanie ľubovoľného okruhu v systéme s hlavným regulátorom RC310. Pripojenie dvojžilovým BUS-káblom. Montážny materiál pre montáž ovládacej jednotky na stenu je súčasťou dodávky.

Ďalšie vlastnosti:

- ukazovateľ času a dňa v týždni
- konfiguračný asistent samostatne vypracuje po úspešnej inštalácii všetkých komponentov návrh ich konfigurácie
- kompatibilné so všetkými aktuálnymi tepelnými zdrojmi s EMS
- graficky zobrazený časový program
- nastaviteľný 1 dovolenkový interval
- na jeden vykurovací okruh možno použiť jednu ovládaciu jednotku RC200
- zamknutie tlačidiel/detská poistka
- vhodný pre montáž na stenu, alebo pre prenosné používanie v miestnosti

Typ	Popis	Objednávacie číslo	Cena v EUR (bez DPH)
Logamatic RC200	 - farba biela	7738110072	128,00
FA snímač		5991374	15,00

Logamatic RC200 RF

Logamatic RC200 RF

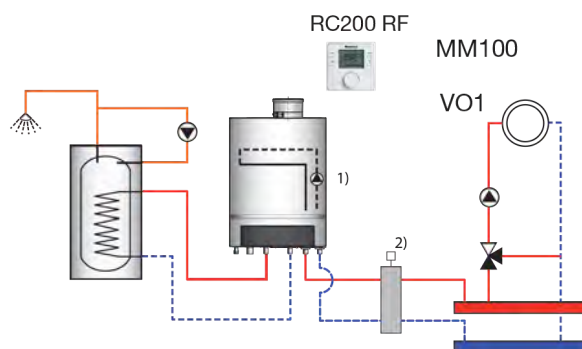
**Popis:**

Bezdrôtový digitálny regulátor, určený na riadenie jedného zmiešaného vykurovacieho okruhu, prípravy TUV, použiteľný i ako diaľkové ovládanie ľubovoľného okruhu v systéme s hlavným regulátorom RC310. Pripojenie dvojžilovým BUS-káblom. Montážny materiál pre montáž ovládacej jednotky na stenu je súčasťou dodávky. Na jeden vysielateľ je možné pripojiť až 4 jednotky RC200 RF.

Ďalšie vlastnosti:

- ukazovateľ času a dňa v týždni
- konfiguračný asistent samostatne vypracuje po úspešnej inštalácii všetky komponenty návrhu ich konfigurácie
- kompatibilné so všetkými aktuálnymi tepelnými zdrojmi s EMS
- graficky zobrazený časový program
- nastaviteľný 1 dovolenkový interval
- zamknutie tlačidiel/detská poistka
- bezdrôtová inštalácia, v obytnej miestnosti nie je potrebné použitie napájacieho ani zbernicového kábla
- vhodný pre montáž na stenu alebo pre prenosné používanie v miestnosti

Typ	Popis	Objednávacie číslo	Cena v EUR (bez DPH)
Logamatic RC200 RF Set		7738112361	251,00
Logamatic RC200 RF		7738112362	137,00

6 Regulácie

Logamatic RC310

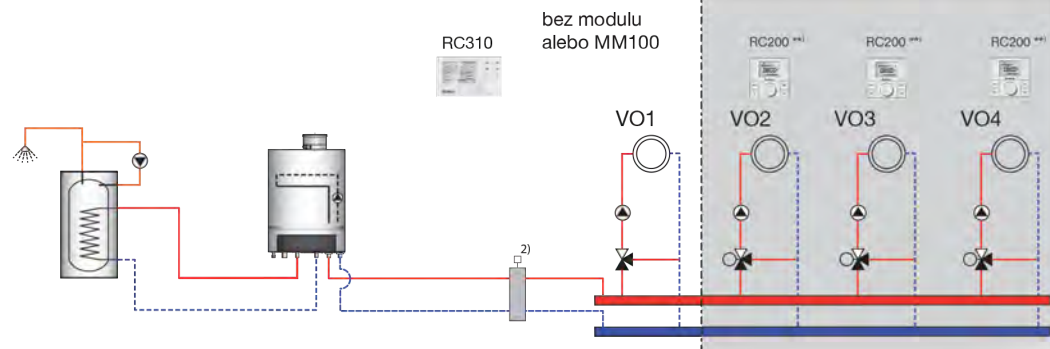
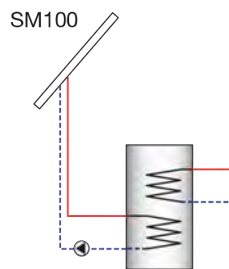
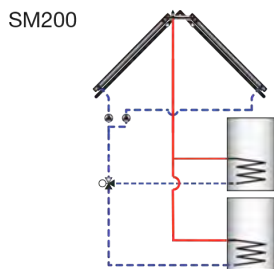
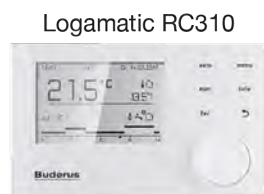



Popis:

Ovládacia jednotka RC310 je dvojžilovým zbernicovým káblom spojená s regulačným systémom Logamatic EMS plus a zároveň napájaná prúdom. Voliteľne sa dá ovládacia jednotka RC310 pripnúť priamo na kotol na základný regulátor Logamatic BC alebo nainštalovať do obývacej miestnosti pomocou nástenného držiaka. Pri inštalácii v obývacej miestnosti sa dá ovládacia jednotka RC310 využiť aj ako komfortný regulátor podľa priestorovej teploty. Ovládanie je zjednodušené použitím veľkých ovládacích prvkov, jedného voliaceho tlačidla pre "obsahu jednu rukou" (stláčaním a otáčaním jedného otočného regulátora) a obzvlášť veľkého grafického podsvieteného displeja.

Ďalšie vlastnosti:

- tlačidlo "Oblúbené položky" pre priamy prístup k najčastejšie používaným funkciám
- pomocné informačné texty k jednotlivým nastavovacím parametrom (tlačidlo "Info")
- možnosť voľne pomenovať vykurovacie okruhy a časové programy
- rozpoznanie prudkého poklesu teploty resp. otvorenia okna (iba pri regulácii podľa priestorovej teploty)
- konfiguračný asistent samostatne vypracuje po úspešnej inštalácii všetkých komponentov návrh ich konfigurácie
- v spojení so solárnym modulom SM... optimálne využitie solárneho zisku pre teplú vodu ako aj zohľadnenie pasívneho solárneho zisku (cez veľké okenné plochy) pre dodatočnú úsporu paliva v porovnaní s nezávislými solárnymi reguláciami
- graficky zobrazený časový program, vývoj vonkajšej teploty za dva dni ako aj solárna hydraulika zariadenia
- počítadlo prevádzkových hodín integrované do softvéru
- nastaviteľné automatické prispôsobovanie zníženej teploty, pre každý vykurovací okruh nastaviteľné samostatne podľa DIN EN 12831 (znižovanie vykurovacej záťaže)
- možnosť použitia druhého zásobníka teplej vody prostredníctvom dodatočne inštalovaného modulu MM100
- zobrazenie priestorovej alebo kotlovej teploty
- zamknutie tlačidiel/detská poistka

Typ	Popis	Objednávacie číslo	Cena v EUR (bez DPH)
Logamatic RC310 s FA snímačom	 - farba biela	7738112369	225,00
Logamatic RC310 s FA snímačom	 - farba čierna	7738112368	225,00

Modul MM100

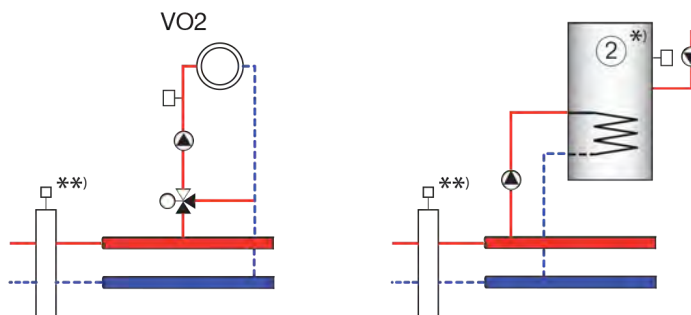

Popis:

Zmiešavací modul MM100 slúži v kombinácii s ovládacou jednotkou RC300/RC200 na riadenie:

- jedného nezmiešavaného vykurovacieho okruhu s čerpadlom a snímačom výhybky alebo
- jedného zmiešavaného vykurovacieho okruhu s čerpadlom, zmiešavacím ventilom, snímačom teploty výstupu a strážcom teploty ako aj snímačom výhybky alebo
- (iba s RC300) druhého okruhu dobijacieho zásobníka s oddeleným plniacim čerpadlom zásobníka, snímačom teploty zásobníka a cirkulačným čerpadlom ako aj vlastným časovým programom.

Ďalšie vlastnosti:

- regulácia vykurovacieho okruhu na základe vonkajšej alebo priestorovej teploty so snímačom výstupnej teploty pre nastavenie akčného člena
- v spojení s ovládacou jednotkou RC300 maximálne päť modulov pre jedno zariadenie (štyri vykurovacie okruhy a druhý okruh dobijacieho zásobníka)
- v spojení s ovládacou jednotkou RC200 maximálne jeden modul pre jedno zariadenie (jeden vykurovací okruh)
- interná komunikácia prostredníctvom dátovej zbernice EMS plus
- možnosť externej požiadavky na teplo
- možnosť pripojenia snímača hydraulického výhybky
- prevádzková a poruchová signalizácia prostredníctvom LED

Typ	Popis	Objednávacie číslo	Cena v EUR (bez DPH)
Modul MM100		7738110138	195,00

6 Regulácie

Modul MS100

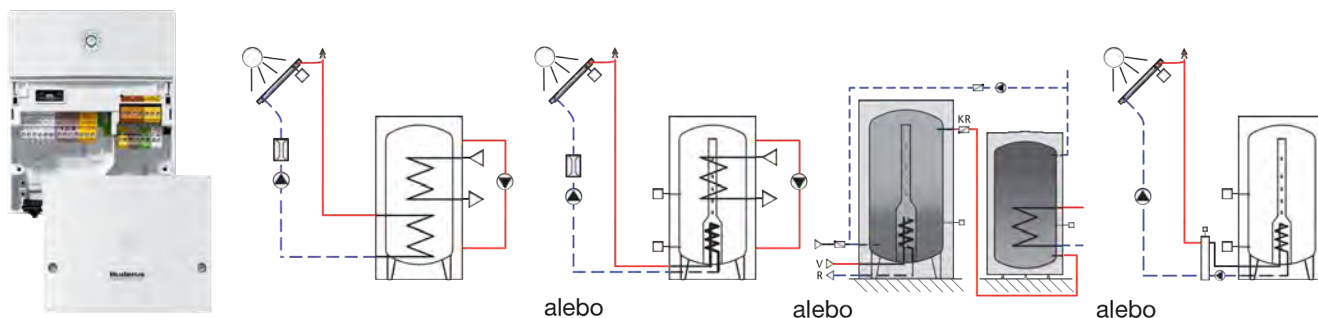

Popis:

Solárny modul MS100 slúži v kombinácii s ovládacou jednotkou RC300 alebo RC200 na reguláciu solárnych zariadení pre ohrev pitnej vody. Ovládanie sa uskutočňuje komfortne v obytnom priestore prostredníctvom grafického zobrazenia hydrauliky a voľby na ovládacej jednotke RC300 príp. cez textové menu na RC200. Solárny modul MS100 možno použiť iba s ovládacími jednotkami RC300 alebo RC200.

Ďalšie vlastnosti:

- regulácia bivalentných zásobníkov teplej vody v solárnych systémoch s termosifónovým princípom a v štandardných solárnych systémoch bez termosifónového princípu
- zistenie solárneho zisku na základe parametrov solárneho zisku zariadenia (výpočtom) alebo pomocou sady WMZ (meraním objemového prietoku a teploty výstupu a spiatočky)
- solárna optimalizácia pre ohrev pitnej vody a podporu vykurovania
- funkcia pre vákuové trubice (naštartovanie čerpadla)
- modul pre namontovanie na stenu alebo pre namontovanie do regulačného prístroja
- indikácia prevádzky kontrolkami LED
- maximálne jeden modul SM100 na zariadenie

Typ	Popis	Objednávacie číslo	Cena v EUR (bez DPH)
Modul MS100	 - solárny modul pre ohrev TÚV	7738110122	232,00

Modul MS200

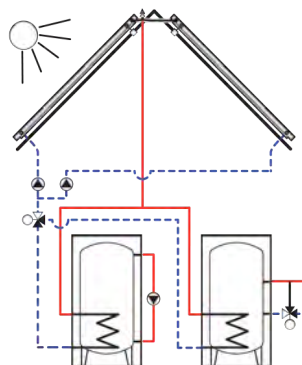

Popis:

Solárny modul MS200 slúži vždy v kombinácii s ovládacou jednotkou RC300 na reguláciu komplexných solárnych zariadení pre ohrev pitnej vody (napr. v prípade dvoch solárnych spotrebičov) a podporu vykurovania. Je možné pripojiť aj ďalšie solárne časti zariadenia, napr. druhé kolektorové pole alebo ohrev vody v bazéne. Ovládanie sa uskutočňuje komfortne v obytnom priestore prostredníctvom grafického zobrazenia hydrauliky a voľby na ovládacej jednotke RC300. Použitím prídavného solárneho modulu MS100 je možné rozšíriť rozsah funkcií. Solárny modul MS200 nemožno kombinovať s RC35 a s MM10, SM10 alebo WM10.

Ďalšie vlastnosti:

- zapojenie externého výmenníka tepla v kolektorovom poli so samostatnou reguláciou primárneho a sekundárneho čerpadla
- nastaviteľná priorita pre druhý zásobník
- prepínanie zásobníkov prostredníctvom ventilu alebo dodatočného solárneho čerpadla
- funkcia ohrevu vody pre bazén
- druhé kolektorové pole (regulácia západ/východ)
- solárna podpora vykurovania so zmiešanou reguláciou teploty spiatočky dobíjacieho zásobníka
- prečerpávanie zo solárne vyhriateho dobíjacieho zásobníka do pohotovostného zásobníka s vnútorným výmenníkom tepla
- indikácia prevádzky kontrolkami LED

Typ	Popis	Objednávacie číslo	Cena v EUR (bez DPH)
Modul MS200	 - solárny modul pre ohrev TUV a podporu vykurovania	7738110124	319,00

6 Regulácie

Modul KM200

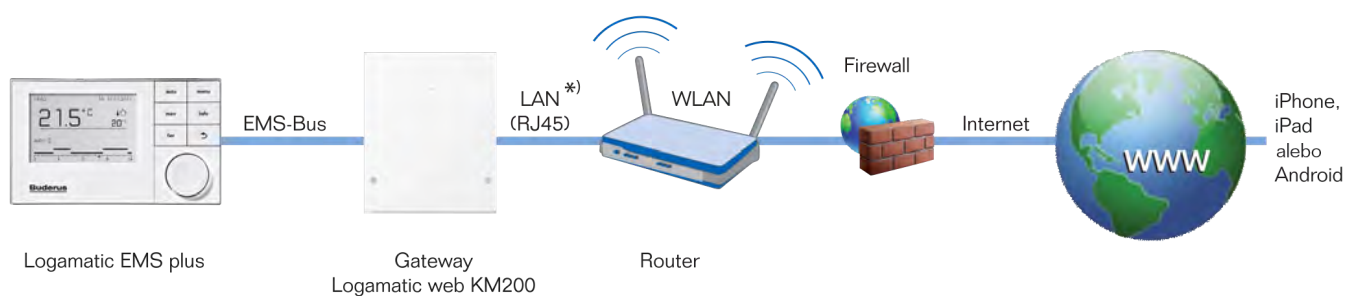

Popis:

Komunikačný modul web KM200 slúži ako ovládanie a diaľkové monitorovanie vykurovacieho zariadenia prostredníctvom systémov iOS a Android.

Ďalšie vlastnosti:

- komunikácia s regulačným systémom Logamatic EMS vrátane vykurovacích okruhov a solárnych dát
- intuitívne ovládanie vykurovacieho zariadenia prostredníctvom aplikácie EasyControl
- jednoduchá „plug & play“ inštalácia modulu a kôpatibilita s iPhone, iPod touch alebo iPadom
- kontrola a zmena parametrov zariadenia (napr. zmena spôsobu prevádzky, požadovaných tepelných hodnôt pre deň a noc, spínacích časov pre všetky okruhy ako aj konfigurácia komunikačného modulu web KM200)
- zobrazenie chybových a servisných hlásení v aplikácii

Typ	Popis	Objednávacie číslo	Cena v EUR (bez DPH)
Modul KM200		8738808110	205,00

Modul MC400

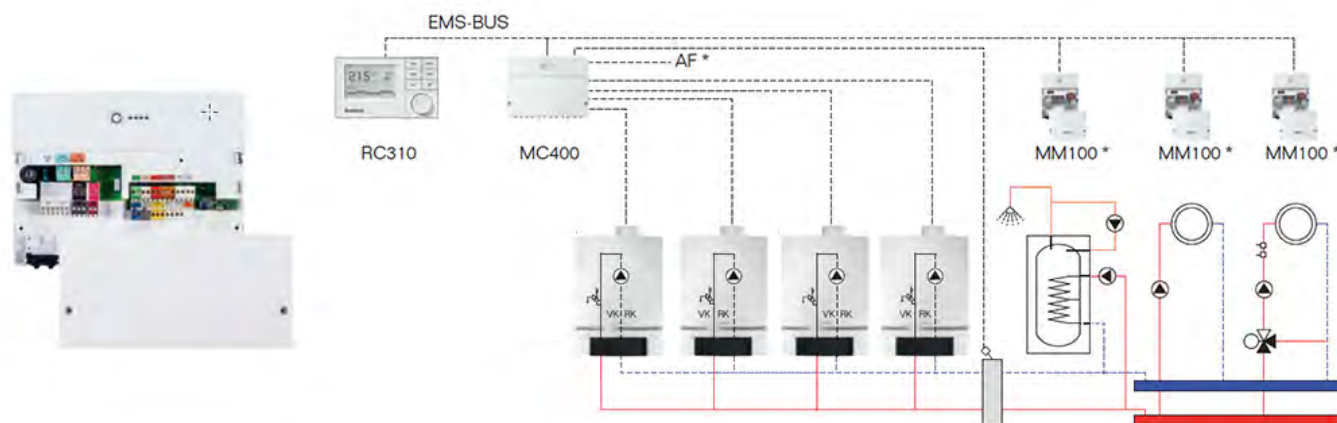

Popis:

Kaskádový modul na ovládanie viacerých kotlov s EMS. Možnosť ovládania jedného až štyroch kotlov. Modul MC400 je rozšíriteľný maximálne o 4x MM100 (vykurovací okruh 1-4), 2x teplá voda a nabíjacie čerpadlo (MM100, adr. 9 + 10).

Výhodou modulu je jednoduché základné nastavenie a hromadné chybové hlásenie cez bezpotenciálový kontakt.

5 modulov MC400 (maximum) môže byť kaskádovaných až pre až 16 kotlov (2 x MC400 = max. 7 kotlov; 3 x MC400 = max 10 kotlov; 4x MC400 = max. 13 kotlov).

Ďalšie vlastnosti:

Modul upravuje celkový výkon kaskády podľa rozdielu medzi teplotou výstupu (na hydraulickéj výhybke alebo na výmenníku tepla slúžiacemu na oddelenie systému) a požadovanou teplotou systému. Za týmto účelom sa kotly postupne zapínajú alebo vypínajú. Výkon kotlov sa upravuje vždy prostredníctvom nastaveného výkonu a ako požadovanú hodnotu teploty vždy dostávajú maximálnu možnú požadovanú teplotu. Skôr než sa zapne ďalší kotol, modul na 2 minúty aktivuje čerpadlo vykurovania, aby kotol dosiahol prevádzkovú teplotu. Pri zapnutí alebo vypnutí každý kotol spôsobuje výraznú náhlu zmenu výkonu. Za účelom redukcie náhle zmeny výkonu modul využíva predchádzajúci zapnutý kotol. Modul preto najskôr zvýši výkon prvého kotla na maximum. Po zapnutí ďalšieho kotla zároveň zníži výkon prvého kotla. Takto druhý kotol nespôsobí náhlu zmenu celkového výkonu. Ak je potrebný ešte vyšší výkon, modul znova zvýši výkon prvého kotla. Druhý kotol pracuje na minimálny výkon. Modulácia druhého kotla sa vykoná až potom, keď prvý kotol znova dosiahne maximálny výkon. V prípade potreby príslušného výkonu sa tento postup bude opakovať dovtedy, kým všetky kotly nebudú pracovať na plný výkon.

Typ	Popis	Objednávacie číslo	Cena v EUR (bez DPH)
Modul MC400		7738111002	327,00

6 Regulácie

Logamatic TC100.2

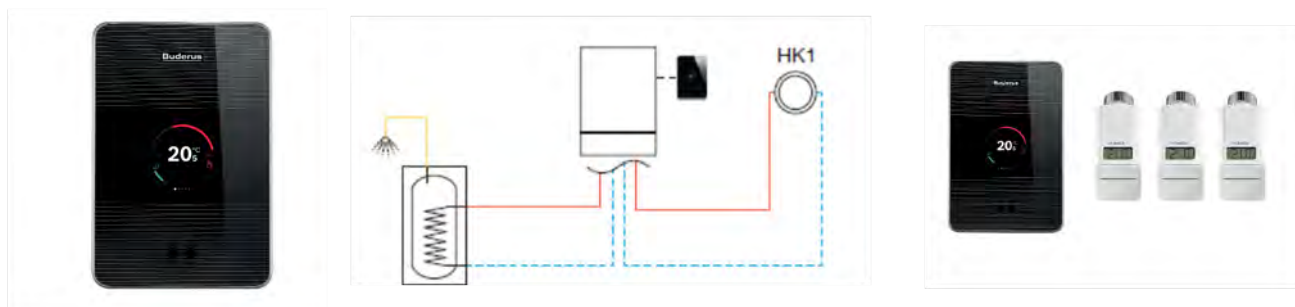







Popis:

Regulátor Logamatic TC100 umožňuje mobilné ovládanie vykurovania. Pomocou smartfónu môžete v ľubovoľnom čase pohodlne a intuitívne regulovať napr. teploty vášho vykurovacieho okruhu a teplej vody, okrem toho máte prehľad o aktuálnom prevádzkovom stave a spotrebe energie vášho vykurovacieho zariadenia.

Ďalšie vlastnosti:

- inteligentný regulátor s pripojením na internet
- komfortné užívateľské rozhranie
- flexibilné riadenie pomocou aplikácie a smartfónu
- inteligentné funkcie ako rozpoznávanie prítomnosti, zobrazenie spotreby, senzor priblíženia
- zisťovanie vonkajšej teploty pomocou snímača alebo z internetu
- rýchla inštalácia (2-vodičová zbernica)
- WLAN spojenie s lokálnym routerom
- záruka maximálnej bezpečnosti údajov garantovaná značkou Buderus
- vhodný pre plynové kondenzačné kotly, s jedným vykurovacím okruhom a prípravou teplej vody
- informácie o kompatibilných kotloch nájdete na www.buderus-logamaticTC100.com

Typ	Popis	Objednávacie číslo	Cena v EUR (bez DPH)
Logamatic TC100.2	 - inteligentný dotykový regulátor s ovládaním cez aplikáciu MyMode (iOS, Android)	7736701399	303,00
Logamatic TC100.2 set	 - set dotykového regulátora a 3 bezdrôtových termostatických hlavíc	7736701400	544,00
Inteligentná hlavica	 - bezdrôtová termostatická hlavica	7736701574	93,00
EasyControl adaptér	 - adaptér EasyControl umožňujúci použitie regulátora TC100.2 so zariadeniami GB112/U025 (s UBA 1-) alebo staršími on/off kontakt	7736701654	49,00
Modul MX200	 - zásuvný modul MX200 (inštalácia do kotla) s elektrickým napájaním pre bezdrôtovú komunikáciu medzi Logamatic TC100.2 a kondenzačným kotlom Logamax plus GB122i.	7738112372	80,00
EasyControl držiak	 - držiak pre TC100.2 s elektrickým napájaním a bezdrôtovú komunikáciu. Možnosti použitia: 1) bezdrôtová komunikácia s inteligentnými hlavcami Bosch, 2) bezdrôtová komunikácia s GB122i a inteligentnými hlavcami Bosch.	7736701576	49,00

Modul MU100

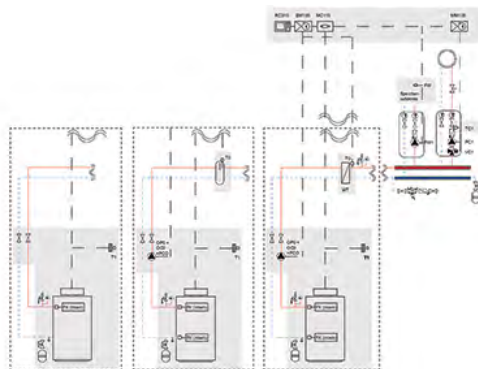
**Popis:**

Modul slúži ako rozširujúci modul pre kotly EMS a EMS plus.

Ďalšie vlastnosti:

- modul dokáže prispôbiť prostredníctvom externého riadiaceho signálu 0-10 V (jednosmerné napätie) teplotu výstupu kotla alebo výkon nástenného kotla
- modul hlási inštalatérovi poruchy nástenného kotla ako aj poruchy zariadenia, s výnimkou servisných hlásení, porúch externého regulátora alebo údržby
- v prípade plynových nástenných kotlov môže modul slúžiť na riadenie druhého magnetického ventilu
- modul slúži na modulačnú reguláciu otáčok „Flow Control“ čerpadla kotlového okruhu (0-10 V alebo impulzovo šírková modulácia) v kombinácii s hydraulickou výhybkou alebo výmenníkom tepla

Typ	Popis	Objednávacie číslo	Cena v EUR (bez DPH)
Modul MU100	- rozširujúci modul pre kotly EMS a EMS plus	7738110119	340,00

6 Regulácie

Modul AM200



Popis:

Modul umožňuje pripojenie alternatívneho zdroja tepla na EMS-regulačný systém. Ako alternatívny zdroj tepla môžu slúžiť napr. teplovodné krbové kachle alebo kotol na biomasu. Systém môže byť vybavený ďalším nástenným kotlom alebo stacionárnym kotlom, ako aj solárnymi alebo inými externými zdrojmi tepla ohrievajúcu akumuláciu nádrž.



Ďalšie vlastnosti:

- modul slúži na pripojenie alternatívneho zdroja tepla na EMS-regulačný systém. Voliteľne môže byť ovládaný alternatívny zdroj tepla
- modul slúži na blokovanie / uvoľnenie konvenčného zdroja tepla s EMS plus
- modul slúži na riadenie nabíjania a vybíjania akumulácie nádrže s príslušnou čerpadlovou skupinou a ventilmi
- modul slúži k registrácii teploty akumulácie nádrže, teploty na výstupe systému, vonkajšej teploty a teploty na výstupe, teploty spalín, teploty spiatocky alternatívneho zdroja tepla

Typ	Popis	Objednávacie číslo	Cena v EUR (bez DPH)
Modul AM200	 - modul pre pripojenie alternatívneho zdroja tepla k regulačnému systému EMS	7738110117	311,00



Logamatic 5000

6 Regulácie

Logamatic 5313

Logamatic 5313

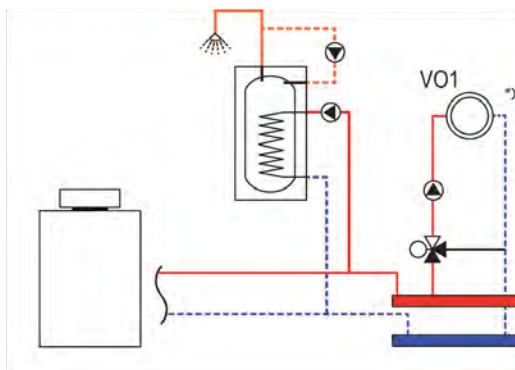

Popis:

Regulátor Logamatic 5313 môže voľiteľne regulovať podľa vonkajšej teploty buď kotlový okruh s akčným členom a čerpadlom kotlového okruhu alebo vykurovací okruh s akčným členom. Na napojenie priestorovej teploty sa používa diaľkové ovládanie BFU. Regulačné funkcie riadia obehové čerpadlá prostredníctvom samostatného 2-bodového signálu (230 V AC) a akčné členy vykurovacích okruhov pomocou samostatného 3-bodového signálu (230 V AC). Pre rôzne vykurovacie systémy, ktoré sa bežne vyskytujú v praxi, sú v regulátore uložené vhodné vykurovacie krivky. Prispôbenie zloženiu zariadenia sa vykonáva jednoducho a individuálne prostredníctvom dotykového displeja regulátora.

Nastaviteľné vykurovacie systémy:

1. Vykurovacie teleso/podlaha

- automatický výpočet vhodnej vykurovacej krivky podľa príslušného vykurovacieho systému

2. Päťny bod



- predbežná regulácia okruhov ventilácie; vykurovacia krivka lineárne spája 2 body, výška teploty výstupu závisí od vonkajšej teploty

3. Konštantne

- predbežná regulácia okruhov ventilácie alebo vykurovania bazéna; vykuruje sa nezávisle od vonkajšej teploty vždy na konštantnú požadovanú teplotu výstupu

4. Priestor

- požadovaná hodnota teploty výstupu závisí iba od nameranej priestorovej teploty
- pomocou ďalších funkcií je možné prispôbiť každú funkciu vykurovacieho okruhu požiadavkám zariadenia
- prispôbenie teploty poklesu podľa DIN EN 12831
- rôzne druhy poklesu pre stlmenú príp. nočnú prevádzku
- napojenie priestorovej teploty

Typ	Popis	Objednávacie číslo	Cena v EUR (bez DPH)
Logamatic 5313		7736602050	1.822,00
VPN Router ERT50-B	 - modul pre diaľkovú správu	7736603505	790,00

Modul MM

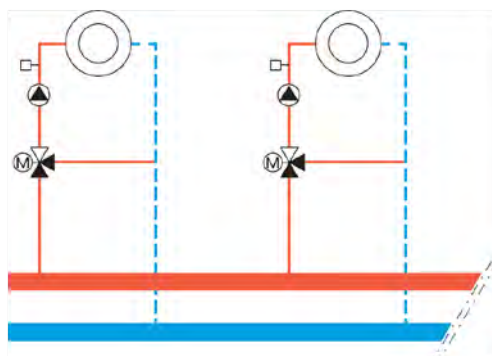

Prednosti funkčného modulu MM:

- možnosť pripojiť diaľkové ovládanie
- alternatívne externé prepínanie medzi dennou a nočnou prevádzkou s voliteľným časovým ohraňčením
- vykurovací okruh je ako predbežne regulovaný okruh nastaviteľný prostredníctvom externej požiadavky
- beznapätový vstup, napr. pre napojenie signalizácie poruchy čerpadla
- automatické prispôsobovanie poklesu teploty podľa DIN EN 12831 je pre vykurovacie okruhy separátne nastaviteľné
- dovolenková prevádzka s voliteľnou funkciou poklesu teploty
- úroveň manuálneho ovládania pre vykurovací okruh prostredníctvom dotykového displeja

Typ	Popis	Objednávacie číslo	Cena v EUR (bez DPH)
FM-MM	 - pre 2 VO so zmiešavacím ventilom	8718598828	285,00

6 Regulácie

Modul MW

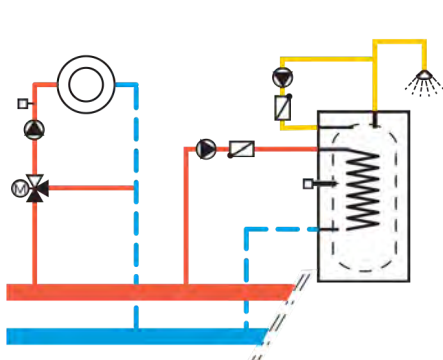

Prednosti funkčného modulu MW:

- ohrev pitnej vody s vlastným časovým kanálom alebo časovo naviazaný na vykurovací okruh
- ohrev pitnej vody voliteľne v prioritnej prevádzke alebo paralelne ku vykurovacím okruhom
- riadenie obehového čerpadla s intervalovým zapojením alebo s trvalou prevádzkou a vlastným časovým kanálom
- optimalizované plnenie pitnej vody prostredníctvom využívania zvyškového tepla vykurovacieho kotla
- vstup pre zapojenie externej signalizácie porúch
- externý vstup pre jednorazové zohriatie teplej vody mimo zadaných časov alebo pre aktiváciu termickej dezinfekcie
- možnosť dennej termickej dezinfekcie

Typ	Popis	Objednávacie číslo	Cena v EUR (bez DPH)
FM-MW	 - pre 1 VO so zmiešavacím ventilom a prípravou TÚV	8718598831	285,00

Modul AM

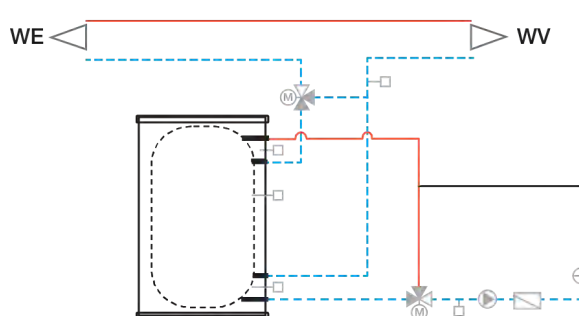
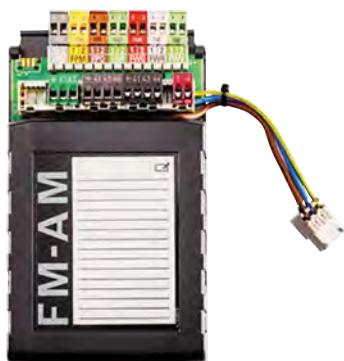

Prednosti funkčného modulu AM:

- zapojenie regeneratívnych zdrojov tepla v integrácii do celkového systému, ako napr. kogeneračná jednotka, tepelné čerpadlo, peletový kotol
- zapojenie dobijacích zásobníkov do vykurovacieho zariadenia integráciou do celkového systému, prostredníctvom rôznych možností zapojenia
- požiadavka „automatického“ alternatívneho zdroja tepla prostredníctvom beznapätového kontaktu za účelom pokrytia základného zaťaženia voliteľnými stratégiami a/alebo časovým programom
- riadenie kotlového okruhu alternatívneho zdroja tepla

Typ	Popis	Objednávacie číslo	Cena v EUR (bez DPH)
FM-AM	 - modul alternatívneho tepelného zdroja	7736602072	400,00

6 Regulácie



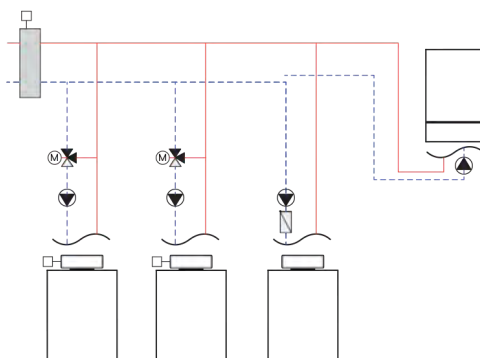



Modul CM

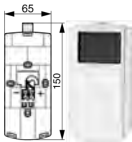

Prednosti funkčného modulu CM:

- možnosť ľubovoľnej kombinácie vykurovacích kotlov
- paralelný/sériový spôsob prevádzky pre zohľadnenie špecifických stupňov využitia
- zapojenie strategického dobijacieho zásobníka pre alternatívnu štruktúru zariadenia so spínacími snímačmi
- obmedzenie zaťaženia sa realizuje voliteľne podľa vonkajšej teploty alebo externým kontaktom
- zmena poradia vykurovacích kotlov je voliteľne denná, podľa vonkajšej teploty, podľa prevádzkových hodín alebo externým kontaktom
- maximálne štyri funkčné moduly na zariadenie (zodpovedá 16 zdrojom tepla)
- komunikácia s kotlami s Logamatic 5000 cez sieťové rozhranie
- komunikácia so zdrojmi tepla EMS cez EMS zbernicu

Typ	Popis	Objednávacie číslo	Cena v EUR (bez DPH)
FM-CM	 - kaskádový modul	7736602091	383,00

Príslušenstvo				
Typ		Popis	Objednávacie číslo	Cena v EUR (bez DPH)
FA snímač			5991374	15,00
MEC 2		<ul style="list-style-type: none"> - ovládacia jednotka schopná komunikácie pre nastavenie parametrov a kontrolu celého systému resp. pri Logamatic 4312 ako prídavná ovládacia jednotka namiesto kotlového displeja - pre nastavenie parametrov a kontrolu regulátora - s integrovaným snímačom priestorovej teploty a prijímačom rádiového signálu 	8718586998	198,00
Priestorová sada MEC 2		- nástenný držiak pre MEC 2, umiestnenie do referenčnej miestnosti, kotlový displej	5720812	63,00
FSS		- snímač teploty solárneho okruhu (v spojení s FM443 pre druhý spotrebič)	5991520	24,00
HZG podpora vykurovania		- rozširovacia sada pre solárnu podporu vykurovania (v spojení s FM443)	5991530	315,00
FG snímač teploty spalín		- pre digitálne zobrazenie teploty spalín, v nerezovom puzdre (NTC)	5991368	81,00
Snímač spalín		<ul style="list-style-type: none"> - pre digit. zobrazenie - v nerezovom puzdre - vyhotovenie tesné proti pretlaku (NTC) 	5991398	91,00
ZB počítadlo prevádzkových hodín		- k regulátoru Logamatic 2101	7063602	45,00
Ponorné puzro pre snímač FV/FZ		- R1/2", dĺžka 100 mm	5446142	13,00
Snímač hydraulickéj výhybky			7735502296	25,00
Snímač NTC RD 6,0		- snímač teploty TÚV pre zapojenie do regulátora Logamatic 4111/4112	7735502288	54,00



Solárna technika

Obsah	Strana
Logasol SKT 1.0	7-002
Logasol SKN 4.0	7-014
Logasol SKR	7-026
Logasol KS	7-033
Zásobníky	7-041









Logasol SKT 1.0

Logasol SKT 1.0

Typ	Popis	Objednávacie číslo	Cena v EUR (bez DPH)
Logasol SKT 1.0 zvislé prevedenie	 - na objednávku	8718532821	1.071,00
Logasol SKT 1.0 vodorovné pripojenie	 - na objednávku	8718532864	1.071,00

Kolektor	Absorpčná plocha (m ²)	Výška (mm)	Šírka (mm)	Hĺbka (mm)	Hmotnosť (kg)
SKT 1.0 zvislé prevedenie	2,55	2017	1175	87	49
SKT 1.0 vodorovné prevedenie	2,55	1175	2017	87	49





Príslušenstvo

Typ	Popis	Objednávacie číslo	Cena v EUR (bez DPH)
Pripojovacia sada pre SKT 1.0 nad strechu/do strechy		8718532901	224,00
Pripojovacia sada pre SKT 1.0 na plochú strechu		8718532904	66,00
Odvzdušňovacia sada SKT 1.0	 - 1 kus pre jeden rad kolektorov	8718532817	115,00
Odlučovač vzduchu LA1	 - pre odvzdušnenie solárneho zariadenia s tlakovým plnením - potrebné tlakové plnenie plniacou stanicou BS01 - potrebný počet: 1x pre solárne zariadenie	83007340	109,00
Odlučovač vzduchu LA1	 - pre odvzdušnenie solárneho zariadenia s tlakovým plnením - potrebné tlakové plnenie plniacou stanicou BS01 - potrebný počet: 1x pre solárne zariadenie	83007342	107,00
Prepojovacia sada dvoch kolektorov SKT 1.0	 - pre sériové zapojenie dvoch radov kolektorov nad sebou	8718532816	111,00



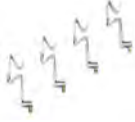

7 Solárna technika

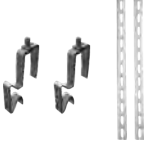



Montáž nad strešnú krytinu pre Logasol SKT 1.0 - zvislé prevedenie

Vlnová škridla, tehlová škridla, bobrovka

Typ	Popis	Objednávacie číslo	Cena v EUR (bez DPH)
Základná sada / montážna sada	 - 1 ks pre 1 rad kolektorov	8718531017	109,00
Rozširujúca sada / montážna sada	 - počet kolektorov spolu - počet radov	8718531018	84,00
Záves na strechu	 - vlnová škridla, tehlová škridla, bobrovka	8718531023	67,00
Prídavná základná sada / prídavná lišta	 - 1 ks pre 1 rad kolektorov; výška budovy > 20 m a/alebo zaťaženie snehom > 2 kN	8718531026	52,00
Prídavná rozširovacia sada / prídavná lišta	- počet kolektorov spolu - počet radov; výška budovy > 20 m a/alebo zaťaženie snehom > 2 kN	8718531027	54,00
Prídavná základná sada / profil pre zaťaženie snehom	 - 1 ks pre kolektor; výška budovy > 20 m a/alebo zaťaženie snehom > 2 kN	8718531028	138,00

Bridlica, šindel

Typ	Popis	Objednávacie číslo	Cena v EUR (bez DPH)
Základná sada / montážna sada	 - 1 ks pre 1 rad kolektorov	8718531017	109,00
Rozširujúca sada / montážna sada	 - počet kolektorov spolu - počet radov	8718531018	84,00
Záves nad strechu	 - 1 ks pre kolektor; bridlica, šindel	8718531024	55,00
Prídavná základná sada / prídavná lišta	 - 1 ks pre 1 rad kolektorov; výška budovy > 20 m a/alebo zaťaženie snehom > 2 kN	8718531026	52,00
Prídavná rozširovacia sada / prídavná lišta	- počet kolektorov spolu - počet radov; výška budovy > 20 m a/alebo zaťaženie snehom > 2 kN	8718531027	54,00
Profil pre zaťaženie snehom	 - 1 ks pre kolektor; výška budovy > 20 m a/alebo zaťaženie snehom > 2 kN	8718531029	138,00

Vlnitý eternit, plech			
Typ	Popis	Objednávacie číslo	Cena v EUR (bez DPH)
Základná sada / montážna sada	 - 1 ks pre 1 rad kolektorov	8718531017	109,00
Rozširujúca sada / montážna sada	 - počet kolektorov spolu - počet radov	8718531018	84,00
Záves nad strechu	 - 1 ks pre kolektor; vlnitý eternit, plech	8718531025	102,00
Prídavná základná sada / prídavná lišta	 - 1 ks pre 1 rad kolektorov; výška budovy > 20 m a/alebo zaťaženie snehom > 2 kN	8718531026	52,00
Prídavná rozširovacia sada / prídavná lišta	- počet kolektorov spolu - počet radov; výška budovy > 20 m a/alebo zaťaženie snehom > 2 kN	8718531027	54,00
Profil pre zaťaženie snehom	 - 1 ks pre kolektor; výška budovy > 20 m a/alebo zaťaženie snehom > 2 kN	8718531030	138,00

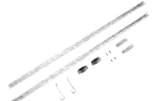
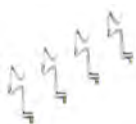

Montáž nad strešnú krytinu pre Logasol SKT 1.0 - vodorovné prevedenie

Vlnová škridla, tehlová škridla, bobrovka



Typ	Popis	Objednávacie číslo	Cena v EUR (bez DPH)
Základná sada / montážna sada	 - 1 ks pre 1 rad kolektorov	8718532807	103,00
Rozširujúca sada / montážna sada	 - počet kolektorov spolu - počet radov	8718532808	79,00
Záves na strechu	 - vlnová škridla, tehlová škridla, bobrovka	8718531023	67,00

7 Solárna technika

Bridlica, šindel

Typ	Popis	Objednávacie číslo	Cena v EUR (bez DPH)
Základná sada / montážna sada	 - 1 ks pre 1 rad kolektorov	8718532807	103,00
Rozširujúca sada / montážna sada	 - počet kolektorov spolu - počet radov	8718532808	79,00
Záves nad strechu	 - 1 ks pre kolektor; bridlica, šindel	8718531024	55,00

Vlnitý eternit, plech



Typ	Popis	Objednávacie číslo	Cena v EUR (bez DPH)
Základná sada / montážna sada	 - 1 ks pre 1 rad kolektorov	8718532807	103,00
Rozširujúca sada / montážna sada	 - počet kolektorov spolu - počet radov	8718532808	79,00
Záves nad strechu	 - 1 ks pre kolektor; vlnitý eternit, plech	8718531025	102,00

Montáž do strechy pre Logasol SKT 1.0 - zvislé prevedenie

Vlnová škridla, tehlová škridla



Typ	Popis	Objednávacie číslo	Cena v EUR (bez DPH)
Základná sada pre 1 kolektor	 - pre jeden kolektor	8718530980	539,00
Základná sada pre 2 kolektory	 - pre dva kolektory	8718532910	797,00
Rozširujúca sada	 - počet kolektorov spolu - 2	8718532911	434,00

Bridlica, šindeľ, bobrovka

Typ	Popis	Objednávacie číslo	Cena v EUR (bez DPH)
Základná sada pre 1 kolektor	 - pre jeden kolektor	8718530992	539,00
Základná sada pre 2 kolektory	- pre dva kolektory	8718532913	797,00
Rozširujúca sada	 - počet kolektorov spolu - 2	8718532914	434,00

Montáž do strechy pre Logasol SKT 1.0 - vodorovné prevedenie

Vlnová škridla, tehlová škridla





Typ	Popis	Objednávacie číslo	Cena v EUR (bez DPH)
Základná sada pre 1 kolektor	 - pre jeden kolektor	8718532837	621,00
Základná sada pre 2 kolektory	- pre dva kolektory	8718532838	975,00
Rozširujúca sada	 - počet kolektorov spolu - 2	8718532839	418,00

Bridlica, šindeľ, bobrovka





Typ	Popis	Objednávacie číslo	Cena v EUR (bez DPH)
Základná sada pre 1 kolektor	- pre jeden kolektor	8718532840	568,00
Základná sada pre 2 kolektory	- pre dva kolektory	8718532841	869,00
Rozširujúca sada	- počet kolektorov spolu - 2	8718532842	397,00

7 Solárna technika



Montáž na plochú strechu pre Logasol SKT 1.0 - zvislé prevedenie

Typ	Popis	Objednávacie číslo	Cena v EUR (bez DPH)
Základná sada	 - 1 ks pre 1 rad kolektorov	8718531031	275,00
Rozširovacia sada	- počet kolektorov v rade - 1	8718531032	188,00
Sada záťažových vaní	 - 1 sada pre 1 kolektor, pre zaistenie stojanov záťažou	8718531035	134,00
Prídavná podpera pre stojan na plochú strechu		8718531036	95,00
Prídavná základná sada / prídavná lišta	 - 1 ks pre 1 rad kolektorov; výška budovy > 20 m a/alebo zaťaženie snehom > 2 kN	8718531026	52,00
Prídavná rozširovacia sada / prídavná lišta	- počet kolektorov spolu - počet radov; výška budovy > 20 m a/alebo zaťaženie snehom > 2 kN	8718531027	54,00

Montáž na plochú strechu pre Logasol SKT 1.0 - vodorovné prevedenie

Typ	Popis	Objednávacie číslo	Cena v EUR (bez DPH)
Základná sada	 - 1 ks pre 1 rad kolektorov	8718532809	239,00
Rozširovacia sada	 - počet kolektorov v rade - 1	8718532810	217,00
Sada záťažových vaní	 - 1 sada pre 1 kolektor, pre zaistenie stojanov záťažou	8718531035	134,00
Prídavná podpera pre stojan		8718531037	67,00

Montáž na fasádu pre Logasol SKT 1.0 - zvislé prevedenie

Typ	Popis	Objednávacie číslo	Cena v EUR (bez DPH)
Základná sada	 - 1 ks pre 1 rad kolektorov	8718531031	275,00
Rozširovacia sada	- počet kolektorov v rade - 1	8718531032	188,00
Prídavná základná sada / prídavná lišta	 - 1 ks pre 1 rad kolektorov; výška budovy > 20 m a/alebo zaťaženie snehom > 2 kN	8718531026	52,00
Prídavná rozširovacia sada / prídavná lišta	- počet kolektorov spolu - počet radov; výška budovy > 20 m a/alebo zaťaženie snehom > 2 kN	8718531027	54,00

Montáž na fasádu pre Logasol SKT 1.0 - vodorovné prevedenie

Typ	Popis	Objednávacie číslo	Cena v EUR (bez DPH)
Základná sada	 - 1 ks pre 1 rad kolektorov	8718532809	239,00
Rozširovacia sada	 - počet kolektorov v rade - 1	8718532810	217,00
Prídavná podpera pre stojan	 - 1 ks pre 1 rad kolektorov	8718531037	67,00

7 Solárna technika

Pomoc pri výbere príslušenstva pre Logasol SKT 1.0

Montáž nad strechu

Pomoc pri výbere príslušenstva

Logasol SKT 1.0	Celkový počet kolektorov	2		3			4			5		6			7		8			9			10			
	Počet radov	1	2	1	2	3	1	2	2	1	2	1	2	2	3	1	2	1	2	2	1	2	3	1	2	2
	Počet kolektorov v rade	2	1	3	2	1	4	2	2	5	3	6	3	3	2	7	4	8	4	4	9	5	3	10	5	5
	Hydraulické sériové zapojenie	-	Á	-	Á	Á	-	Á	-	-	Á	-	Á	-	Á	-	Á	-	Á	-	Á	Á	-	Á	-	
	Hydraulické paralelné zapojenie	-	-	-	-	-	-	-	Á	-	-	-	-	Á	-	-	-	-	Á	-	-	-	-	-	Á	

Hydraulické pripojenie

Logasol SKT 1.0	Pripojovacia sada SKT 1.0	8718532901	1	1	1	1	1	1	1	2	1	1	1	1	2	1	1	1	1	2	1	1	1	1	1	2	
	Prepojovacia sada 2 radov kol.	8718532816	-	1	-	1	2	-	1	-	-	1	-	1	-	2	-	1	-	1	-	-	1	2	-	1	-
	Odvzdušňovacia sada SKT 1.0	8718532817	1	1	1	1	1	1	1	2	1	1	1	1	2	1	1	1	1	2	1	1	1	1	1	1	2

Montážne sady

Logasol SKT 1.0	Základná sada	vlnová škridla, tehlová škridla, bobrovka	8718531017 s 8718531023																										
		bridlica, šindel	8718531017 s 8718531024	1	2	1	2	3	1	2	2	1	2	1	2	2	3	1	2	1	2	2	1	2	3	1	2	2	
		vlnitý eternit, plech	8718531017 s 8718531025																										
	Rozšírov. sada	vlnová škridla, tehlová škridla, bobrovka	8718531018 s 8718531023																										
		bridlica, šindel	8718531018 s 8718531024	1	-	2	1	-	3	2	2	4	3	5	4	4	3	6	5	7	6	6	8	7	6	9	8	8	
		vlnitý eternit, plech	8718531018 s 8718531025																										
	zvislé preved.	Prídavná základná sada	vlnová škridla, tehlová škridla, bobrovka	8718531026 s 8718531028																									
			bridlica, šindel	8718531026 s 8718531029	1	2	1	2	3	1	2	2	1	2	1	2	2	3	1	2	1	2	2	1	2	3	1	2	2
			vlnitý eternit, plech	8718531026 s 8718531030																									
Prídavná rozšírov. sada	vlnová škridla, tehlová škridla, bobrovka	8718531027 s 8718531028																											
	bridlica, šindel	8718531027 s 8718531029	1	-	2	1	-	3	2	2	4	3	5	4	4	3	6	5	7	6	6	8	7	6	9	8	8		
	vlnitý eternit, plech	8718531027 s 8718531030																											

Montážne sady																													
Logasol SKT 1.0 vodorov. preved.	Základná sada	vlnová škridla, tehlová škridla, bobrovka	8718532807 s 8718531023	1	2	1	2	3	1	2	2	1	2	1	2	2	3	1	2	1	2	2	1	2	3	1	2	2	
		bridlica, šindel'	8718532807 s 8718531024																										
		vlnitý eternit, plech	8718532807 s 8718531025																										
	Rozširov. sada	vlnová škridla, tehlová škridla, bobrovka	8718531018 s 8718531023	1	-	2	1	-	3	2	2	4	3	5	4	4	3	6	5	7	6	6	8	7	6	9	8	8	
		bridlica, šindel'	8718531018 s 8718531024																										
		vlnitý eternit, plech	8718531018 s 8718531025																										

Montáž do strechy

Pomoc pri výbere príslušenstva																				
Logasol SKT 1.0	Celkový počet kolektorov										1	2	3	4	5	6	7	8	9	10
	Počet radov										1	1	1	1	1	1	1	1	1	1
	Počet kolektorov v rade										1	2	3	4	5	6	7	8	9	10
Hydraulické pripojenie																				
Logasol SKT 1.0	Pripojovacia sada		8718532901	1	1	1	1	1	1	1	1	1	1	1	1	1	1	1	1	1
	Odvzdušňovacia sada		8718532817	1	1	1	1	1	1	1	1	1	1	1	1	1	1	1	1	1
Montážne sady																				
Logasol SKT 1.0	Jeden kolektor	vlnová škridla, tehlová škridla	8718530980	1	-	-	-	-	-	-	-	-	-	-	-	-	-	-	-	
		bridlica, šindel', borovka	8718530992																	
zvislé preved.	Základná sada pre 2 kolektory	vlnová škridla, tehlová škridla	8718532910	-	1	1	1	1	1	1	1	1	1	1	1	1	1	1	1	
		bridlica, šindel', borovka	8718532913																	
preved.	Rozširovacia sada	vlnová škridla, tehlová škridla	8718532911	-	-	1	2	3	4	5	6	7	8							
		bridlica, šindel', borovka	8718532914																	
Logasol SKT 1.0	Jeden kolektor	vlnová škridla, tehlová škridla	8718532837	1	-	-	-	-	-	-	-	-	-	-	-	-	-	-	-	
		bridlica, šindel', borovka	8718532840																	
vodorov. preved.	Základná sada pre 2 kolektory	vlnová škridla, tehlová škridla	8718532838	-	1	1	1	1	1	1	1	1	1	1	1	1	1	1	1	
		bridlica, šindel', borovka	8718532841																	
preved.	Rozširovacia sada	vlnová škridla, tehlová škridla	8718532839	-	-	1	2	3	4	5	6	7	8							
		bridlica, šindel', borovka	8718532842																	

7 Solárna technika

Montáž na plochú strechu a fasádu

Pomoc pri výbere príslušenstva																											
Celkový počet kolektorov		2		3			4			5			6			7		8			9			10			
Logasol SKT 1.0	Počet radov	1	2	1	2	3	1	2	2	1	2	1	2	2	3	1	2	1	2	2	1	2	3	1	2	2	
	Počet kolektorov v rade	2	1	3	2	1	4	2	2	5	3	6	3	3	2	7	4	8	4	4	9	5	3	10	5	5	
	Hydraulické sériové zapojenie	-	Á	-	Á	Á	-	Á	-	-	Á	-	Á	-	Á	-	Á	-	Á	-	Á	Á	-	Á	-	-	
	Hydraulické paralelné zapojenie	-	-	-	-	-	-	-	Á	-	-	-	-	Á	-	-	-	-	-	Á	-	-	-	-	-	Á	
Hydraulické pripojenie																											
Logasol SKT 1.0	Pripojovacia sada	8718532904	1	1	1	1	1	1	2	1	1	1	1	2	1	1	1	1	2	1	1	1	1	1	1	2	
	Odvzdušňovacia sada	8718532817	1	1	1	1	1	1	2	1	1	1	1	2	1	1	1	1	2	1	1	1	1	1	1	2	
Montážne sady na plochú strechu																											
Logasol SKT 1.0 zvislé preved.	Základná sada	8718531031	1	2	1	2	3	1	2	2	1	2	1	2	2	3	1	2	1	2	2	1	2	3	1	2	2
	Rozširov. sada	8718531032	1	-	2	1	-	3	2	2	4	3	5	4	4	3	6	5	7	6	6	8	7	6	9	8	8
	Prídavná podpera pre stojan	8718531036	-	-	1	-	-	1	-	-	2	1	2	2	2	-	3	2	3	2	2	4	3	3	4	4	4
	Prídavná lišta pre základnú sadu	8718531026	1	2	1	2	3	1	2	2	1	3	1	3	2	3	1	2	1	2	2	1	2	3	1	2	2
	Prídavná lišta pre rozširovaciu sadu	8718531027	1	-	2	1	-	3	2	2	4	3	5	4	4	3	6	5	7	6	6	8	7	6	9	8	8
Logasol SKT 1.0 vodorov. preved.	Základná sada	8718532809	1	2	1	2	3	1	2	2	1	2	1	2	2	3	1	2	1	2	2	1	2	3	1	2	2
	Rozširov. sada	8718532810	1	-	2	1	-	3	2	2	4	3	5	4	4	3	6	5	7	6	6	8	7	6	9	8	8
	Prídavná podpera pre stojan	8718531037	-	-	1	-	-	1	-	-	2	1	2	2	2	-	3	2	3	2	2	4	3	3	4	4	4
Montážne sady na fasádu																											
Logasol SKT 1.0 zvislé preved.	Základná sada	8718531031	1	2	1	2	3	1	2	2	1	2	1	2	2	3	1	2	1	2	2	1	2	3	1	2	2
	Rozširov. sada	8718531032	1	-	2	1	-	3	2	2	4	3	5	4	4	3	6	5	7	6	6	8	7	6	9	8	8
	Prídavná lišta pre základnú sadu	8718531026	1	2	1	2	3	1	2	2	1	3	1	3	2	3	1	2	1	2	2	1	2	3	1	2	2
	Prídavná lišta pre rozširovaciu sadu	8718531027	1	-	2	1	-	3	2	2	4	3	5	4	4	3	6	5	7	6	6	8	7	6	9	8	8
Logasol SKT 1.0 vodorov. preved.	Základná sada	8718532809	1	2	1	2	3	1	2	2	1	2	1	2	2	3	1	2	1	2	2	1	2	3	1	2	2
	Rozširov. sada	8718532810	1	-	2	1	-	3	2	2	4	3	5	4	4	3	6	5	7	6	6	8	7	6	9	8	8

Rozmery Logasol SKT 1.0

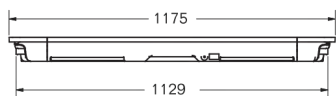

SKT1.0-s

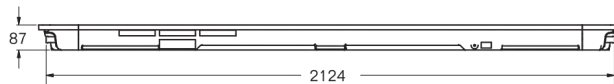
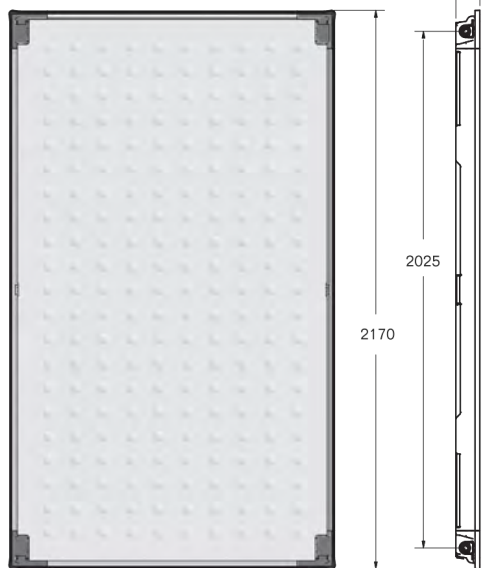

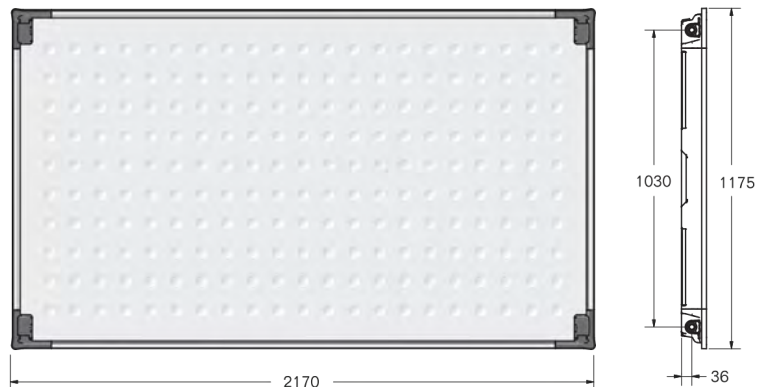

SKT1.0-w

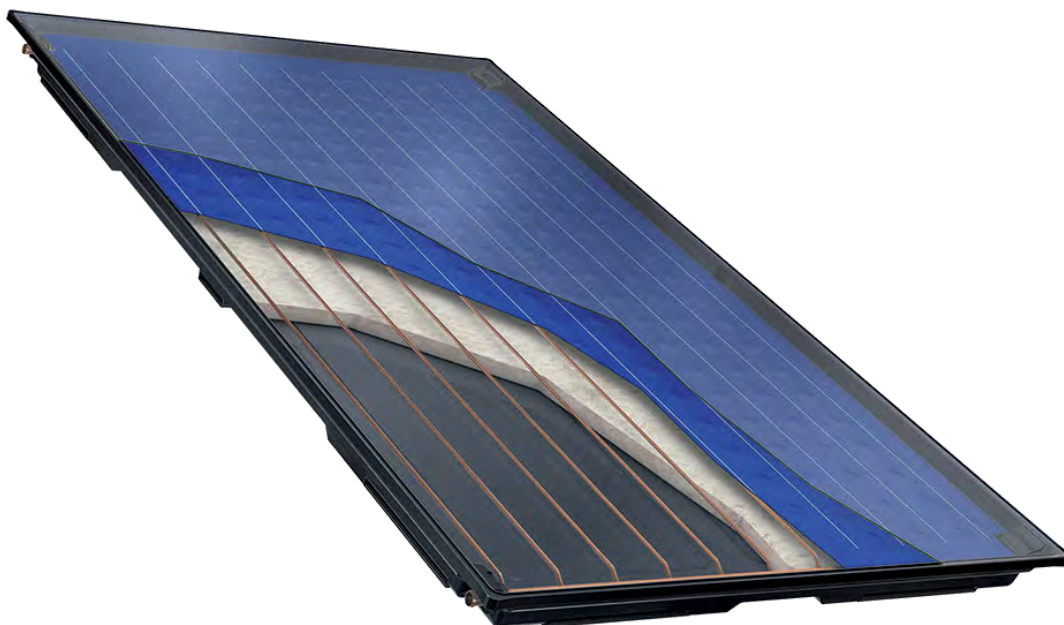









Logasol SKN 4.0

Logasol SKN 4.0

Typ	Popis	Objednávacie číslo	Cena v EUR (bez DPH)
Logasol SKN 4.0 zvislé prevedenie		8718530938	795,00
Logasol SKN 4.0 vodorovné prevedenie		8718530939	855,00

Kolektor	Absorpčná plocha (m ²)	Výška (mm)	Šírka (mm)	Hĺbka (mm)	Hmotnosť (kg)
SKN 4.0 zvislé prevedenie	2,37	2017	1175	87	40
SKN 4.0 vodorovné prevedenie	2,37	1175	2017	87	40





Príslušenstvo

Typ	Popis	Objednávacie číslo	Cena v EUR (bez DPH)
Pripojovacia sada pre SKN 4.0 na plochú strechu		8718531628	67,00
Pripojovacia sada pre SKN 4.0 do strechy		8718531629	109,00
Pripojovacia sada pre SKN 4.0 nad strechu		8718531630	90,00
Odvzdušňovacia sada SKN 4.0	 - 1 kus pre jeden rad kolektorov	8718531048	112,00
Odlučovač vzduchu LA1	 - pre odvzdušnenie solárneho zariadenia s tlakovým plnením - potrebné tlakové plnenie plniacou stanicou BS01 - potrebný počet: 1x pre solárne zariadenie	83007340	109,00
Odlučovač vzduchu LA1	 - pre odvzdušnenie solárneho zariadenia s tlakovým plnením - potrebné tlakové plnenie plniacou stanicou BS01 - potrebný počet: 1x pre solárne zariadenie	83007342	107,00
Prepojovacia sada dvoch radov kolektorov	 - pre sériové zapojenie dvoch radov kolektorov nad sebou	83077300	62,00



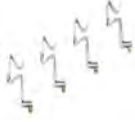

7 Solárna technika

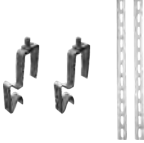



Montáž nad strešnú krytinu pre Logasol SKN 4.0 - zvislé prevedenie

Vlnová škridla, tehlová škridla, bobrovka

Typ	Popis	Objednávacie číslo	Cena v EUR (bez DPH)
Základná sada / montážna sada	 - 1 ks pre 1 rad kolektorov	8718531017	109,00
Rozširujúca sada / montážna sada	 - počet kolektorov spolu - počet radov	8718531018	84,00
Záves na strechu	 - vlnová škridla, tehlová škridla, bobrovka	8718531023	67,00
Prídavná základná sada / prídavná lišta	 - 1 ks pre 1 rad kolektorov; výška budovy > 20 m a/alebo zaťaženie snehom > 2 kN	8718531026	52,00
Prídavná rozširovacia sada / prídavná lišta	- počet kolektorov spolu - počet radov; výška budovy > 20 m a/alebo zaťaženie snehom > 2 kN	8718531027	54,00
Prídavná základná sada / profil pre zaťaženie snehom	 - 1 ks pre kolektor; výška budovy > 20 m a/alebo zaťaženie snehom > 2 kN	8718531028	138,00



Bridlica, šindel

Typ	Popis	Objednávacie číslo	Cena v EUR (bez DPH)
Základná sada / montážna sada	 - 1 ks pre 1 rad kolektorov	8718531017	109,00
Rozširujúca sada / montážna sada	 - počet kolektorov spolu - počet radov	8718531018	84,00
Záves nad strechu	 - 1 ks pre kolektor; bridlica, šindel	8718531024	55,00
Prídavná základná sada / prídavná lišta	 - 1 ks pre 1 rad kolektorov; výška budovy > 20 m a/alebo zaťaženie snehom > 2 kN	8718531026	52,00
Prídavná rozširovacia sada / prídavná lišta	- počet kolektorov spolu - počet radov; výška budovy > 20 m a/alebo zaťaženie snehom > 2 kN	8718531027	54,00
Profil pre zaťaženie snehom	 - 1 ks pre kolektor; výška budovy > 20 m a/alebo zaťaženie snehom > 2 kN	8718531029	138,00

Vlnitý eternit, plech			
Typ	Popis	Objednávacie číslo	Cena v EUR (bez DPH)
Základná sada / montážna sada	 - 1 ks pre 1 rad kolektorov	8718531017	109,00
Rozširujúca sada / montážna sada	 - počet kolektorov spolu - počet radov	8718531018	84,00
Záves nad strechu	 - 1 ks pre kolektor; vlnitý eternit, plech	8718531025	102,00
Prídavná základná sada / prídavná lišta	 - 1 ks pre 1 rad kolektorov; výška budovy > 20 m a/alebo zaťaženie snehom > 2 kN	8718531026	52,00
Prídavná rozširovacia sada / prídavná lišta	- počet kolektorov spolu - počet radov; výška budovy > 20 m a/alebo zaťaženie snehom > 2 kN	8718531027	54,00
Profil pre zaťaženie snehom	 - 1 ks pre kolektor; výška budovy > 20 m a/alebo zaťaženie snehom > 2 kN	8718531030	138,00



Montáž nad strešnú krytinu pre Logasol SKN 4.0 - vodorovné prevedenie

Vlnová škridla, tehlová škridla, bobrovka



Typ	Popis	Objednávacie číslo	Cena v EUR (bez DPH)
Základná sada / montážna sada	 - 1 ks pre 1 rad kolektorov	8718531019	109,00
Rozširujúca sada / montážna sada	 - počet kolektorov spolu - počet radov	8718531022	84,00
Záves na strechu	 - vlnová škridla, tehlová škridla, bobrovka	8718531023	67,00

7 Solárna technika

Bridlica, šindel

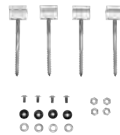

Typ	Popis	Objednávacie číslo	Cena v EUR (bez DPH)
Základná sada / montážna sada	 - 1 ks pre 1 rad kolektorov	8718531019	109,00
Rozširujúca sada / montážna sada	 - počet kolektorov spolu - počet radov	8718531022	84,00
Záves nad strechu	 - 1 ks pre kolektor; bridlica, šindel	8718531024	55,00

Vlnitý eternit, plech



Typ	Popis	Objednávacie číslo	Cena v EUR (bez DPH)
Základná sada / montážna sada	 - 1 ks pre 1 rad kolektorov	8718531019	109,00
Rozširujúca sada / montážna sada	 - počet kolektorov spolu - počet radov	8718531022	84,00
Záves nad strechu	 - 1 ks pre kolektor; vlnitý eternit, plech	8718531025	102,00

Montáž do strechy pre Logasol SKN 4.0 - zvislé prevedenie

Vlnová škridla, tehlová škridla



Typ	Popis	Objednávacie číslo	Cena v EUR (bez DPH)
Základná sada pre 1 kolektor	 - pre jeden kolektor	8718530980	539,00
Základná sada pre 2 kolektory	 - pre dva kolektory	8718530987	813,00
Rozširujúca sada	 - počet kolektorov spolu - 2	8718530988	444,00

Bridlica, šindel, bobrovka



Typ	Popis	Objednávacie číslo	Cena v EUR (bez DPH)
Základná sada pre 1 kolektor	 - pre jeden kolektor	8718530992	539,00
Základná sada pre 2 kolektory	 - pre dva kolektory	8718530999	813,00
Rozširujúca sada	 - počet kolektorov spolu - 2	8718531000	444,00

Montáž do strechy pre Logasol SKN 4.0 - vodorovné prevedenie

Vlnová škridla, tehlová škridla



Typ	Popis	Objednávacie číslo	Cena v EUR (bez DPH)
Základná sada pre 1 kolektor	 - pre jeden kolektor	8718530986	580,00
Základná sada pre 2 kolektory	 - pre dva kolektory	8718530981	675,00
Rozširujúca sada	 - počet kolektorov spolu - 2	8718530982	401,00

Bridlica, šindel, bobrovka

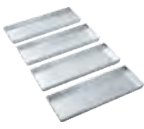

Typ	Popis	Objednávacie číslo	Cena v EUR (bez DPH)
Základná sada pre 1 kolektor	- pre jeden kolektor	8718530998	580,00
Základná sada pre 2 kolektory	 - pre dva kolektory	8718530993	675,00
Rozširujúca sada	 - počet kolektorov spolu - 2	8718530994	401,00

7 Solárna technika

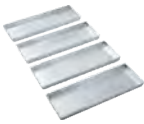

Montáž na plochú strechu pre Logasol SKN 4.0 - zvislé prevedenie

Typ	Popis	Objednávacie číslo	Cena v EUR (bez DPH)
Základná sada	 - 1 ks pre 1 rad kolektorov	8718531031	275,00
Rozširovacia sada	- počet kolektorov v rade - 1	8718531032	188,00
Sada záťažových vaní	 - 1 sada pre 1 kolektor, pre zaistenie stojanov záťažou	8718531035	134,00
Prídavná podpera pre stojan na plochú strechu		8718531036	95,00
Prídavná základná sada / prídavná lišta	 - 1 ks pre 1 rad kolektorov; výška budovy > 20 m a/alebo zaťaženie snehom > 2 kN	8718531026	52,00
Prídavná rozširovacia sada / prídavná lišta	- počet kolektorov spolu - počet radov; výška budovy > 20 m a/alebo zaťaženie snehom > 2 kN	8718531027	54,00

Montáž na plochú strechu pre Logasol SKN 4.0 - vodorovné prevedenie

Typ	Popis	Objednávacie číslo	Cena v EUR (bez DPH)
Základná sada	- 1 ks pre 1 rad kolektorov	8718531033	242,00
Rozširovacia sada	- počet kolektorov v rade - 1	8718531034	223,00
Sada záťažových vaní	 - 1 sada pre 1 kolektor, pre zaistenie stojanov záťažou	8718531035	134,00
Prídavná podpera pre stojan		8718531037	67,00

Montáž na fasádu pre Logasol SKN 4.0 - zvislé prevedenie

Typ	Popis	Objednávacie číslo	Cena v EUR (bez DPH)
Základná sada	 - 1 ks pre 1 rad kolektorov	8718531031	275,00
Rozširovacia sada	- počet kolektorov v rade - 1	8718531032	188,00
Prídavná základná sada / prídavná lišta	 - 1 ks pre 1 rad kolektorov; výška budovy > 20 m a/alebo zaťaženie snehom > 2 kN	8718531026	52,00
Prídavná rozširovacia sada / prídavná lišta	- počet kolektorov spolu - počet radov; výška budovy > 20 m a/alebo zaťaženie snehom > 2 kN	8718531027	54,00

Montáž na fasádu pre Logasol SKN 4.0 - vodorovné prevedenie

Typ	Popis	Objednávacie číslo	Cena v EUR (bez DPH)
Základná sada	- 1 ks pre 1 rad kolektorov	8718531033	242,00
Rozširovacia sada	- počet kolektorov v rade - 1	8718531034	223,00

7 Solárna technika

Pomoc pri výbere príslušenstva pre Logasol SKN 4.0

Montáž nad strechu

Pomoc pri výbere príslušenstva

Logasol SKN 4.0	Celkový počet kolektorov	2		3			4			5		6			7		8			9			10			
	Počet radov	1	2	1	2	3	1	2	2	1	2	1	2	2	3	1	2	1	2	2	1	2	3	1	2	2
	Počet kolektorov v rade	2	1	3	2	1	4	2	2	5	3	6	3	3	2	7	4	8	4	4	9	5	3	10	5	5
	Hydraulické sériové zapojenie	-	Á	-	Á	Á	-	Á	-	-	Á	-	Á	-	Á	-	Á	-	Á	-	Á	Á	-	Á	-	
	Hydraulické paralelné zapojenie	-	-	-	-	-	-	-	Á	-	-	-	-	Á	-	-	-	-	Á	-	-	-	-	-	Á	

Hydraulické pripojenie

Logasol SKN 4.0	Pripojovacia sada SKN 4.0	8718531630	1	1	1	1	1	1	1	2	1	1	1	1	2	1	1	1	1	2	1	1	1	1	1	2	
	Prepojovacia sada 2 radov kol.	83077300	-	1	-	1	2	-	1	-	-	1	-	1	-	2	-	1	-	1	-	-	1	2	-	1	-
	Odvzdušňovacia sada SKN 4.0	8718531048	1	1	1	1	1	1	1	2	1	1	1	1	2	1	1	1	1	2	1	1	1	1	1	1	2

Montážne sady

Logasol SKN 4.0	Základná sada	vlnová škridla, tehlová škridla, bobrovka	8718531017 s 8718531023																										
		bridlica, šindel'	8718531017 s 8718531024	1	2	1	2	3	1	2	2	1	2	1	2	2	3	1	2	1	2	2	1	2	3	1	2	2	
		vlnitý eternit, plech	8718531017 s 8718531025																										
	Rozšírov. sada	vlnová škridla, tehlová škridla, bobrovka	8718531018 s 8718531023																										
		bridlica, šindel'	8718531018 s 8718531024	1	-	2	1	-	3	2	2	4	3	5	4	4	3	6	5	7	6	6	8	7	6	9	8	8	
		vlnitý eternit, plech	8718531018 s 8718531025																										
	zvislé preved.	Prídavná základná sada	vlnová škridla, tehlová škridla, bobrovka	8718531026 s 8718531028																									
			bridlica, šindel'	8718531026 s 8718531029	1	2	1	2	3	1	2	2	1	2	1	2	2	3	1	2	1	2	2	1	2	3	1	2	2
			vlnitý eternit, plech	8718531026 s 8718531030																									
Prídavná rozšírov. sada	vlnová škridla, tehlová škridla, bobrovka	8718531027 s 8718531028																											
	bridlica, šindel'	8718531027 s 8718531029	1	-	2	1	-	3	2	2	4	3	5	4	4	3	6	5	7	6	6	8	7	6	9	8	8		
	vlnitý eternit, plech	8718531027 s 8718531030																											

Montážne sady																													
Logasol SKN 4.0 vodorov. preved.	Základná sada	vlnová škridla, tehlová škridla, bobrovka	8718532819 s 8718531023	1	2	1	2	3	1	2	2	1	2	1	2	2	3	1	2	1	2	2	1	2	3	1	2	2	
		bridlica, šindel'	8718532819 s 8718531024																										
		vlnitý eternit, plech	8718532819 s 8718531025																										
	Rozširov. sada	vlnová škridla, tehlová škridla, bobrovka	8718531022 s 8718531023	1	-	2	1	-	3	2	2	4	3	5	4	4	3	6	5	7	6	6	8	7	6	9	8	8	
		bridlica, šindel'	8718531022 s 8718531024																										
		vlnitý eternit, plech	8718531022 s 8718531025																										

Montáž do strechy

Pomoc pri výbere príslušenstva																						
Logasol SKN 4.0	Celkový počet kolektorov										1	2	3	4	5	6	7	8	9	10		
	Počet radov										1	1	1	1	1	1	1	1	1	1		
	Počet kolektorov v rade										1	2	3	4	5	6	7	8	9	10		
Hydraulické pripojenie																						
Logasol SKN 4.0	Pripojovacia sada										8718531630	1	1	1	1	1	1	1	1	1	1	
	Odvzdušňovacia sada										8718531048	1	1	1	1	1	1	1	1	1	1	
Montážne sady																						
Logasol SKN 4.0 zvislé preved.	Jeden kolektor	vlnová škridla, tehlová škridla	8718530980	1	-	-	-	-	-	-	-	-	-	-	-	-	-	-	-	-	-	
		bridlica, šindel', borovka	8718530992																			
	Základná sada pre 2 kolektory	vlnová škridla, tehlová škridla	8718530987	-	1	1	1	1	1	1	1	1	1	1	1	1	1	1	1	1	1	1
		bridlica, šindel', borovka	8718530999																			
	Rozširovacia sada	vlnová škridla, tehlová škridla	8718530998	-	-	1	2	3	4	5	6	7	8									
		bridlica, šindel', borovka	8718531000																			
Logasol SKN 4.0 vodorov. preved.	Jeden kolektor	vlnová škridla, tehlová škridla	8718530986	1	-	-	-	-	-	-	-	-	-	-	-	-	-	-	-	-	-	
		bridlica, šindel', borovka	8718530998																			
	Základná sada pre 2 kolektory	vlnová škridla, tehlová škridla	8718530981	-	1	1	1	1	1	1	1	1	1	1	1	1	1	1	1	1	1	1
		bridlica, šindel', borovka	8718530993																			
	Rozširovacia sada	vlnová škridla, tehlová škridla	8718530982	-	-	1	2	3	4	5	6	7	8									
		bridlica, šindel', borovka	8718530994																			

7 Solárna technika

Montáž na plochú strechu a fasádu

Pomoc pri výbere príslušenstva																											
Logasol SKN 4.0	Celkový počet kolektorov	2		3			4			5		6			7		8			9			10				
	Počet radov	1	2	1	2	3	1	2	2	1	2	1	2	2	3	1	2	1	2	2	1	2	3	1	2	2	
	Počet kolektorov v rade	2	1	3	2	1	4	2	2	5	3	6	3	3	2	7	4	8	4	4	9	5	3	10	5	5	
	Hydraulické sériové zapojenie	-	Á	-	Á	Á	-	Á	-	-	Á	-	Á	-	Á	-	Á	-	Á	-	Á	Á	-	Á	-		
	Hydraulické paralelné zapojenie	-	-	-	-	-	-	-	Á	-	-	-	-	Á	-	-	-	-	Á	-	-	-	-	-	-	Á	
Hydraulické pripojenie																											
Logasol SKN 4.0	Pripojovacia sada	8718531628	1	1	1	1	1	1	2	1	1	1	1	2	1	1	1	1	2	1	1	1	1	1	2		
	Odvzdušňovacia sada	8718531048	1	1	1	1	1	1	2	1	1	1	1	2	1	1	1	1	2	1	1	1	1	1	2		
Montážne sady na plochú strechu																											
Logasol SKN 4.0 zvislé preved.	Základná sada	8718531031	1	2	1	2	3	1	2	2	1	2	1	2	2	3	1	2	1	2	2	1	2	3	1	2	2
	Rozširov. sada	8718531032	1	-	2	1	-	3	2	2	4	3	5	4	4	3	6	5	7	6	6	8	7	6	9	8	8
	Prídavná podpera pre stojan	8718531036	-	-	1	-	-	1	-	-	2	1	2	2	2	-	3	2	3	2	2	4	3	3	4	4	4
	Prídavná lišta pre základnú sadu	8718531026	1	2	1	2	3	1	2	2	1	3	1	3	2	3	1	2	1	2	2	1	2	3	1	2	2
	Prídavná lišta pre rozširovaciu sadu	8718531027	1	-	2	1	-	3	2	2	4	3	5	4	4	3	6	5	7	6	6	8	7	6	9	8	8
Logasol SKN 4.0 vodorov. preved.	Základná sada	8718531033	1	2	1	2	3	1	2	2	1	2	1	2	2	3	1	2	1	2	2	1	2	3	1	2	2
	Rozširov. sada	8718531034	1	-	2	1	-	3	2	2	4	3	5	4	4	3	6	5	7	6	6	8	7	6	9	8	8
	Prídavná podpera pre stojan	8718531037	-	-	1	-	-	1	-	-	2	1	2	2	2	-	3	2	3	2	2	4	3	3	4	4	4
Montážne sady na fasádu																											
Logasol SKN 4.0 zvislé preved.	Základná sada	8718531031	1	2	1	2	3	1	2	2	1	2	1	2	2	3	1	2	1	2	2	1	2	3	1	2	2
	Rozširov. sada	8718531032	1	-	2	1	-	3	2	2	4	3	5	4	4	3	6	5	7	6	6	8	7	6	9	8	8
	Prídavná lišta pre základnú sadu	8718531026	1	2	1	2	3	1	2	2	1	3	1	3	2	3	1	2	1	2	2	1	2	3	1	2	2
	Prídavná lišta pre rozširovaciu sadu	8718531027	1	-	2	1	-	3	2	2	4	3	5	4	4	3	6	5	7	6	6	8	7	6	9	8	8
Logasol SKN 4.0 vodorov. preved.	Základná sada	8718531033	1	2	1	2	3	1	2	2	1	2	1	2	2	3	1	2	1	2	2	1	2	3	1	2	2
	Rozširov. sada	8718531034	1	-	2	1	-	3	2	2	4	3	5	4	4	3	6	5	7	6	6	8	7	6	9	8	8

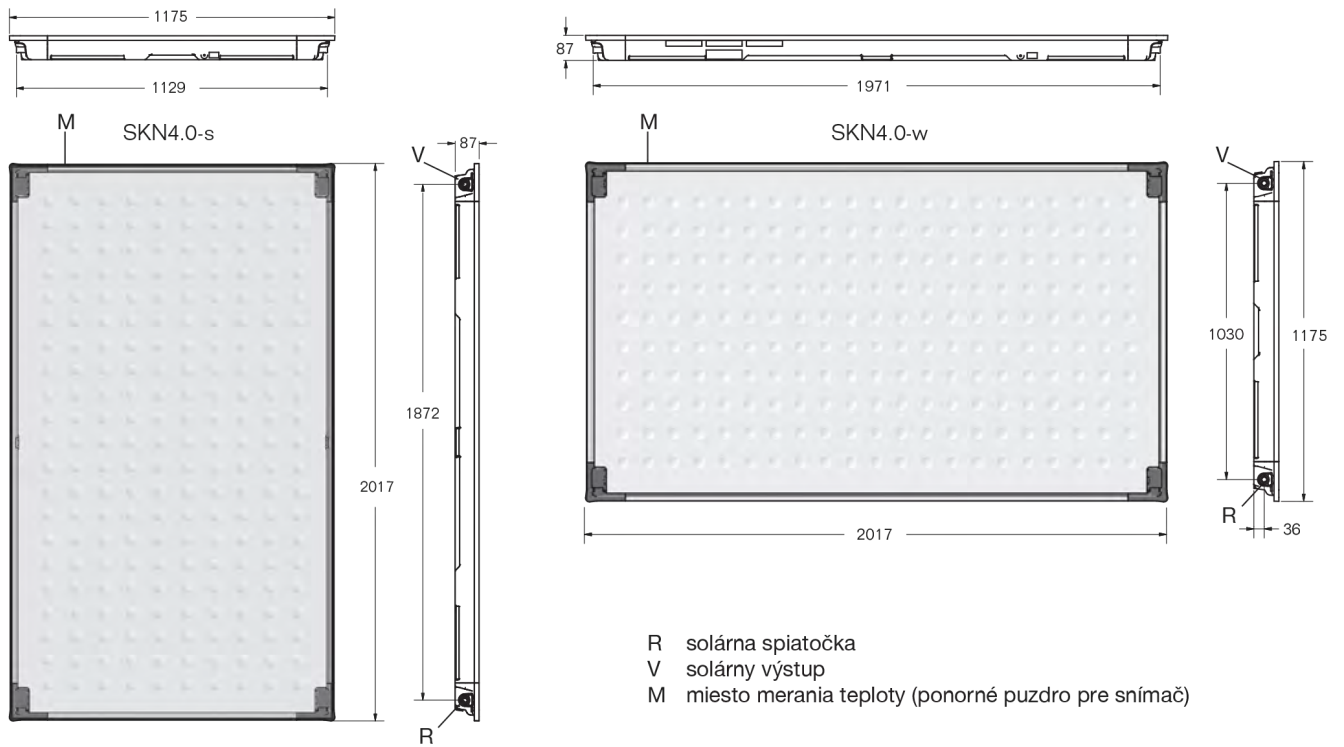

Rozmery Logasol SKN 4.0













Logasol SKR

Logasol SKR

Typ	Popis	Objednávacie číslo	Cena v EUR (bez DPH)
Logasol SKR10 CPC	 - vákuový kolektor so 6 trubicami	7735600140	907,00
Logasol SKR5	 - vákuový kolektor so 6 trubicami	7735600141	696,00

Kolektor	Absorpčná plocha (m ²)	Výška (mm)	Šírka (mm)	Hĺbka (mm)	Hmotnosť (kg)
SKR10 CPC	1,22	1943	629	81	18
SKR5	1,22	1943	629	81	18



Príslušenstvo

Typ	Popis	Objednávacie číslo	Cena v EUR (bez DPH)
Pripojovacia sada nad strechu		7735600148	143,00
Pripojovacia sada na plochú strechu		7735600149	52,00
Uzatvárací ventil		8718530911	224,00
Zrkadlový set na prepojenie kolektorov	 - 1 kus pre 2 kolektory	7735600183	37,00
Odlučovač vzduchu LA1	 - pre odvzdušnenie solárneho zariadenia s tlakovým plnením - potrebné tlakové plnenie plniacou stanicou BS01 - potrebný počet: 1x pre solárne zariadenie	83007340	109,00
Odlučovač vzduchu LA1	 - pre odvzdušnenie solárneho zariadenia s tlakovým plnením - potrebné tlakové plnenie plniacou stanicou BS01 - potrebný počet: 1x pre solárne zariadenie	83007342	107,00
Solar Fluid LS 10	 - glykol/voda = 50/50 - ochrana proti zamrznutiu, pare a korózii - náplň je pripravená pre plnenie - pre trubicové korektory	8718660946	52,00
Solar Fluid LS 20	 - glykol/voda = 50/50 - ochrana proti zamrznutiu, pare a korózii - náplň je pripravená pre plnenie - pre trubicové korektory	8718660947	103,00

7 Solárna technika

Montáž nad strešnú krytinu pre Logasol SKR

Typ	Popis	Objednávacie číslo	Cena v EUR (bez DPH)
Základná sada pre montáž 1 kolektoru SKR		7735600166	144,00
Základná sada pre montáž 2 kolektorov SKR		7735600167	185,00
Základná sada pre montáž 3 kolektorov SKR		7735600168	268,00
Rozširovacia sada pre montáž 2 kolektorov		7735600170	182,00
Rozširovacia sada pre montáž 3 kolektorov		7735600171	261,00
Záves na strechu	 - vlnová škridla, tehlová škridla, bobrovka	8718531023	67,00
Záves nad strechu	 - 1 ks pre kolektor; vlnitý eternit, plech	8718531025	102,00
Záves nad strechu	 - 1 ks pre kolektor; bridlica, šindel	8718531024	55,00
Základná sada pre montáž 2 kolektorov SKR na plochú strechu		7735600172	106,00
Základná sada pre montáž 3 kolektorov SKR na plochú strechu		7735600173	152,00
Základná sada pre montáž 2 kolektorov SKR na plochú strechu		7735600174	102,00

Typ	Popis	Objednávacie číslo	Cena v EUR (bez DPH)
Základná sada pre montáž 3 kolektorov SKR na plochú strechu		7735600169	150,00
Pridavná podpera pre stojan na plochú strechu		8718531036	95,00

7 Solárna technika

Pomoc pri výbere príslušenstva pre Logasol SKR

Montáž nad strešnú krytinu

Pomoc pri výbere príslušenstva											
Celkový počet kolektorov		1	2	3	4	5	6	7	8	8	9
Počet radov		1	1	1	1	1	1	1	1	2	1
Logasol SKR10 CPC	7735600140	1	2	3	4	5	6	7	8	8	9
Zrkadlový set na prepojenie kolektorov	7735600183		1	2	3	4	5	6	7	6	8
Hydraulické pripojenie											
Pripojovacia sada nad strechu	7735600148	1	1	1	1	1	1	1	1	2	1
Uzatvárací ventil	8718530911									2	
Montáž nad strešnú krytinu											
Základná sada pre montáž 1 kolektoru SKR	7735600166	1									
Základná sada pre montáž 2 kolektorov SKR	7735600167		1		1					2	
Základná sada pre montáž 3 kolektorov SKR	7735600168			1		1	1	1	1		1
Rozširovacia sada pre montáž 2 kolektorov SKR	7735600170				1	1		2	1	2	
Rozširovacia sada pre montáž 3 kolektorov SKR	7735600171						1		1		2
Záves na strechu - 4 ks											
Bridlica, šindel'	8718531024	1	1	2	2	3	3	4	4	4	5
Vlnitý eternit, plech	8718531025										
Vlnová škridla, tehlová škridla, bobrovka	8718531023										

Pomoc pri výbere príslušenstva												
Celkový počet kolektorov		10	10	11	12	12	13	14	14	15	15	16
Počet radov		1	2	1	1	2	1	1	2	2	3	2
Logasol SKR10 CPC	7735600140	10	10	11	12	12	13	14	15	15	15	15
Zrkadlový set na prepojenie kolektorov	7735600183	9	8	10	11	10	12	13	12	13	12	14
Hydraulické pripojenie												
Pripojovacia sada nad strechu	7735600148	1	2	1	1	2	1	1	2	2	3	2
Uzatvárací ventil	8718530911		2			2			2	2	3	2
Montáž nad strešnú krytinu												
Základná sada pre montáž 1 kolektoru SKR	7735600166											
Základná sada pre montáž 2 kolektorov SKR	7735600167											
Základná sada pre montáž 3 kolektorov SKR	7735600168	1	2	1	1	2	1	1	2	2	3	2
Rozširovacia sada pre montáž 2 kolektorov SKR	7735600170	2	2	1			2	1	4	3	3	2
Rozširovacia sada pre montáž 3 kolektorov SKR	7735600171	1		2	3	2	2	3		1		2
Záves na strechu - 4 ks												
Bridlica, šindel'	8718531024	5	5	6	6	6	7	7	7	8	8	8
Vlnitý eternit, plech	8718531025											
Vlnová škridla, tehlová škridla, bobrovka	8718531023											

Montáž na plochú strechu

Pomoc pri výbere príslušenstva											
Celkový počet kolektorov		1	2	3	4	5	6	7	8	8	9
Počet radov		1	1	1	1	1	1	1	1	2	1
Logasol SKR10 CPC	7735600140	1	2	3	4	5	6	7	8	8	9
Zrkadlový set na prepojenie kolektorov	7735600183		1	2	3	4	5	6	7	6	8
Hydraulické pripojenie											
Pripojovacia sada na plochú strechu	7735600149	1	1	1	1	1	1	1	1		
Uzatvárací ventil	8718530911									2	
Montáž na plochú strechu											
Základná sada pre montáž 2 kolektorov SKR	7735600172		1		1					2	
Základná sada pre montáž 3 kolektorov SKR	7735600173			1		1	1	1	1		1
Rozširovacia sada pre montáž 2 kolektorov SKR	7735600174				1	1		2	1	2	
Rozširovacia sada pre montáž 3 kolektorov SKR	7735600169						1		1		2
Príslušenstvo											
Sada záťažových vaní	8718531035	0	1	1	2	2	3	3	4	4	4
Prídavná podpera pre stojan na plochú strechu	8718531036	2	2	2	4	4	4	6	6	8	6

Pomoc pri výbere príslušenstva												
Celkový počet kolektorov		10	10	11	12	12	13	14	14	15	15	16
Počet radov		1	2	1	1	2	1	1	2	2	3	2
Logasol SKR10 CPC	7735600140	10	10	11	12	12	13	14	14	15	15	16
Zrkadlový set na prepojenie kolektorov	7735600183	9	8	10	11	10	12	13	12	13	12	14
Hydraulické pripojenie												
Pripojovacia sada na plochú strechu	7735600149	1	2	1	1	2	1	1	2	2	3	2
Uzatvárací ventil	8718530911		2			2			2	2	3	2
Montáž nad strešnú krytinu												
Základná sada pre montáž 2 kolektorov SKR	7735600172											
Základná sada pre montáž 3 kolektorov SKR	7735600173	1	2	1	1	2	1	1	2	2	3	2
Rozširovacia sada pre montáž 2 kolektorov SKR	7735600174	2	2	1			2	1	4	3	3	2
Rozširovacia sada pre montáž 3 kolektorov SKR	7735600169	1		2	3	2	2	3		1		2
Príslušenstvo												
Sada záťažových vaní	8718531035	2	4	5	6	6	6	7	6	7	6	8
Prídavná podpera pre stojan na plochú strechu	8718531036	8	8	8	8	8	10	10	12	12	12	12

7 Solárna technika

Rozmery Logasol SKR

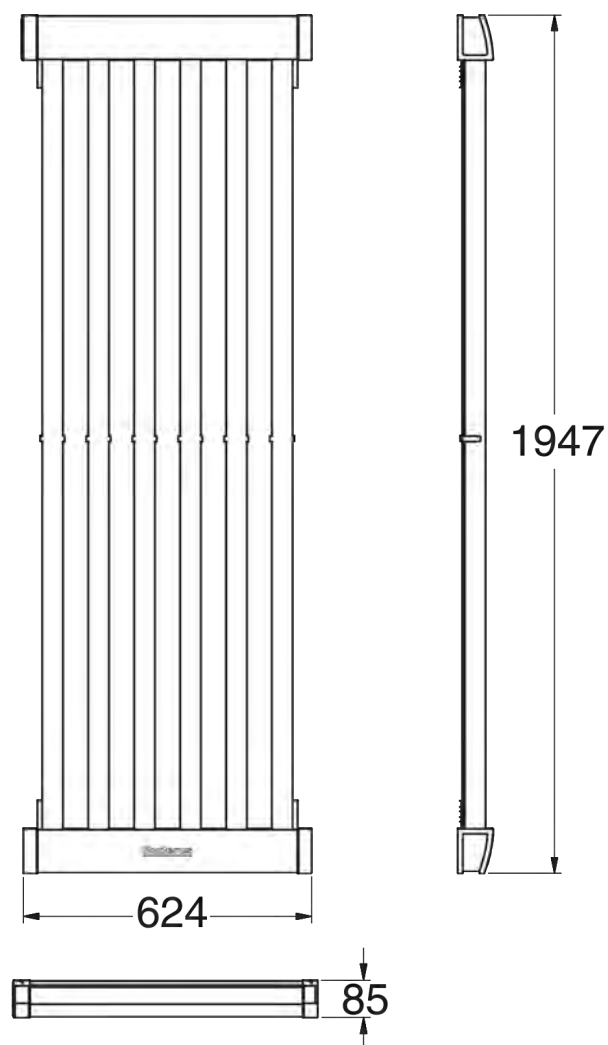













Logasol KS

7 Solárna technika

KS stanice			
Typ	Popis	Objednávacie číslo	Cena v EUR (bez DPH)
Logasol KS0110 MS100/2	 <ul style="list-style-type: none"> - pre 1 spotrebič do max 10 kolektorov - so zabudovaným SM100 modulom - 6 bar. poistný ventil 	7735600044	944,00
Logasol KS0110 MS200/2	 <ul style="list-style-type: none"> - pre 1 spotrebič do max 10 kolektorov - so zabudovaným SM200 modulom - 6 bar. poistný ventil 	7735600046	1.036,00
Logasol KS0110 SC20/2	 <ul style="list-style-type: none"> - pre 1 spotrebič do max 10 kolektorov - so zabudovaným CS20/2 - elektronická regulácia otáčok integrovaného čerpadla - 6 bar. poistný ventil 	7735600048	956,00
Logasol KS0110/2	 <ul style="list-style-type: none"> - pre 1 až 2 spotrebiče v závislosti od regulátora - max. 10 kolektorov - pre kombináciu s externým regulátorom - 6 bar. poistný ventil 	7735600042	709,00
Logasol KS0120/2	 <ul style="list-style-type: none"> - pre 1 až 2 spotrebiče v závislosti od regulátora - max. 20 kolektorov - pre kombináciu s externým regulátorom - 6 bar. poistný ventil 	7735600049	1.071,00
Logasol KS0150/2	 <ul style="list-style-type: none"> - pre 1 až 2 spotrebiče v závislosti od regulátora - max. 50 kolektorov - pre kombináciu s externým regulátorom - 6 bar. poistný ventil 	7735600051	1.467,00
Logasol KS0110E/2	 <ul style="list-style-type: none"> - v kombinácii s 2-potrúbnými stanicami pre solárne zostavy s 2 kolektorovými poliami (východ/západ) alebo 2 spotrebičmi - 6 bar. poistný ventil - pre KS 0110 	7735600040	579,00
Solárny regulátor SC 10	 <ul style="list-style-type: none"> - autonómny regulátor solárnych zariadení s reguláciou teplotného rozdielu pre jednoduché solárne zariadenia - obsahuje snímač tep. kolektora FSK a snímač tep. zásobníka FSS 	7747008403	242,00
Solárny regulátor SC20/2	 <ul style="list-style-type: none"> - autonómny regulátor solárnych zariadení na ohrev TÚV - obsahuje snímač tep. kolektora FSK a snímač tep. zásobníka FSS pitnej vody nezávislý od regulácie vykurovacieho kotla 	7735600070	268,00
Termostatická zmiešavacia skupina	 <p>Termostatická zmiešavacia jednotka tepelnej vody obsahuje:</p> <ul style="list-style-type: none"> - termostatický zmiešavací ventil s nastavením teploty od 35 °C do 65 °C - cirkulačné čerpadlo - dva teplomery pre výstupnú teplotu teplej vody a teplotu zásobníka - spätné ventily a uzávery 	63041999	655,00

Typ	Popis	Objednávacie číslo	Cena v EUR (bez DPH)
Logamatic SC300	 <ul style="list-style-type: none"> - autonómny regulátor solárnych zariadení určených pre rozličné použitie nezávislé od regulácie vykurovacieho kotla s voliteľnými schémami na ohrev TUV, podpory vykurovania alebo ohrev vody v bazéne - nutné príslušenstvo: Logamatic SM200, dodatočne voliteľné Logamatic SM100 	7738111126	198,00
Modul MS200	 <ul style="list-style-type: none"> - solárny modul pre ohrev TUV a podporu vykurovania 	7738110124	319,00
Modul MS100	 <ul style="list-style-type: none"> - solárny modul pre ohrev TUV 	7738110122	232,00
Logasol SBU - prepínací modul	 <ul style="list-style-type: none"> - pre pripojenie druhého solárneho spotrebiča - modul je určený pre solárne zariadenie s maximálne 10 plochými kolektormi alebo 90 CPC trubicami - prispôsobené pre priamu montáž pod stanice Logasol KS0105 alebo KS0110 - obsahuje prepínací ventil a izoláciu - pre pripojenie SC40 alebo FM433 je potrebný FSS snímač 	7739300893	297,00
Logasol SBU - modul pre podporu vykurovania	 <ul style="list-style-type: none"> - pre prevádzku s prepínaním dobíjanie/obtok modul obsahuje: trojcestný ventil s elektrickým pohonom, potrebie a tepelnú izoláciu - možnosť montáže zvislo aj vodorovne - pre pripojenie SC40 alebo FM433 (v závislosti od hydrauliky) sú potrebné 2 snímače AS1 alebo FV/FZ 	7739300894	239,00
Logasol SBU - prečerpávací modul	 <ul style="list-style-type: none"> - pre prevrstvenie zásobníka alebo pre prečerpanie medzi dvoma sériovo zapojenými zásobníkmi teplej vody - predhrievací zásobník s objemom max. 750 l, modul obsahuje: čerpadlo pitnej vody ZRS 15/4-3, teplomer, samotiažovú brzdu, uzávery, tepelnú izoláciu - pre pripojenie SC40 alebo FM443 (v závislosti od hydrauliky) sú potrebné 2 snímače AS1 alebo AS1.6 	7739300895	315,00
Logasol SBT-2 modul pre oddelenie systému	 <ul style="list-style-type: none"> - umožňuje solárne dobíjanie konvenčného dobíjacieho zásobníka (vykurovacia voda) bez vnútorného výmenníka tepla - použitie v zariadeniach na pitnú nie je prístupné - modul je určený pre solárne zariadenia s maximálne 8 plochými kolektormi alebo 72 CPC trubicami, modul obsahuje: výmenník tepla, sekundárne čerpadlo UPS 15-40, uzáver a dvojdielnú tepelnú izoláciu pre rýchlu a jednoduchú montáž - pre pripojenie SC40 je potrebný snímač AS1 	7735600125	737,00

7 Solárna technika

Typ	Popis	Objednávacie číslo	Cena v EUR (bez DPH)
Sada upínacích krúžkov 15 mm	 - na pripojenie 15 mm medenej rúry k modulom Logasol SB	7735600129	27,00
Sada upínacích krúžkov 18 mm	 - na pripojenie 18 mm medenej rúry k modulom Logasol SB	7735600130	27,00
Sada upínacích krúžkov 22 mm	 - na pripojenie 22 mm medenej rúry k modulom Logasol SB a na prepojenie modulov Logasol SBU a SBT s KS0110	7735600131	27,00
Snímač hydraulickej výhybky		7735502296	25,00

Logasol KS

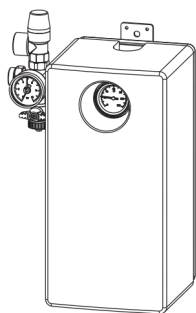

KS0110E/2

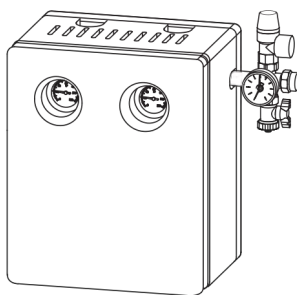
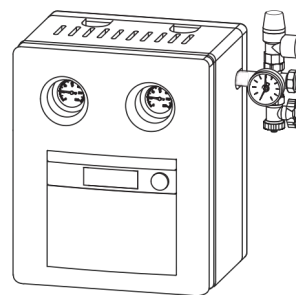
KS0110/2
KS0120/2
KS0150/2
KS0110 SM100/2
KS0110 SM200/2

KS0110 SC20/2

Kompletná stanica Logasol		KS0110 E/2	KS0110 SC20/2	KS0110/2	KS0120	KS0150	KS0110 SM.00/2
Vyhotovenie		1-potrubné			2-potrubné		
Počet kolektorov ¹⁾		1 - 10	1 - 10	6 - 10	11 - 20	21 - 50	1 - 10
Solárne čerpadlo Grundfos	Typ		Yonos Para 15/7		Yonos Para 15/7,5	Stratos Para 15/1-9	Yonos Para 15/7
Konstrukčná dĺžka	mm	130	130	130	130	130	130
Zdroj elektrického napätia	V AC	230	230	230	230	230	230
Frekvencia	Hz	50	50	50	50	50	50
Maximálny príkon	W	45	45	45	75	135	45
Maximálna intenzita elektrického prúdu	A	0,44/EEI ≤ 0,2	0,44/EEI ≤ 0,2	0,44/EEI ≤ 0,2	0,7/EEI ≤ 0,2	1,0/EEI ≤ 0,23	0,44/EEI ≤ 0,2
Prípojné rozmery skrutkových spojov so zverným krúžkom	mm	15/22	15/22	15/22	22	28	15/22
Poistný ventil	bar	6	6	6	6	6	6
Tlakomer		○	○	○	○	○	○
Uzatváracie zariadenie (výstup/spiatka)		-/○	-/○	○/○	○/○	○/○	○/○
Teplomer (výstup/spiatka)		-/○	-/○	○/○	○/○	○/○	○/○
Samotiažová brzda (výstup/spiatka)		-/○	-/○	○/○	○/○	○/○	○/○
Rozsah nastavenia (obmedzovač prietoku)	l/min	1 - 12	1 - 12	1 - 12	8 - 20	10 - 42	1 - 12
Odlučovač vzduchu - integrovaný		-	-	○	○	○	○
Prípoj plniacej stanice		○	○	○	○	○	○
Prípoj membránovej expanznej nádoby		3/4"	3/4"	3/4"	3/4"	3/4"	1"
Rozmery							
Šírka B	mm	185	284	284	284	284	284
Výška H	mm	355	353	353	353	403	353
Hĺbka T	mm	180	248	248	248	248	248
Hmotnosť	kg	5,4	7,3	7,0	9,3	10,0	7,3

- neobsahuje

○ obsahuje

7 Solárna technika

Príslušenstvo pre KS stanice

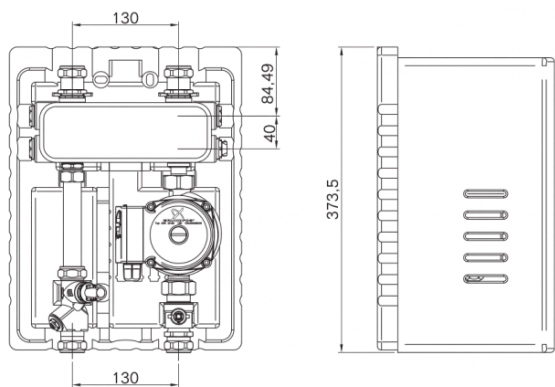

Logasol SBT
modul pre oddelenie systému

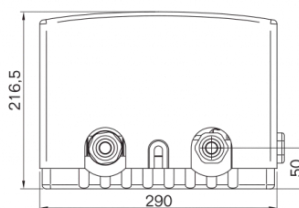
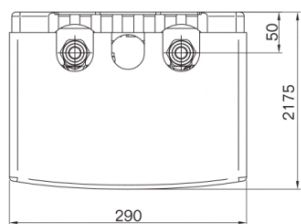

Logasol SBU
prepínací modul

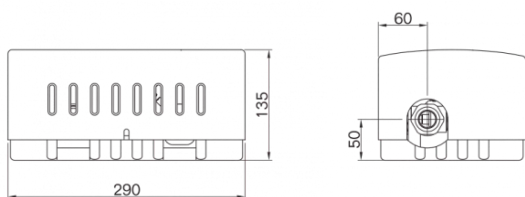
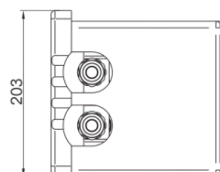
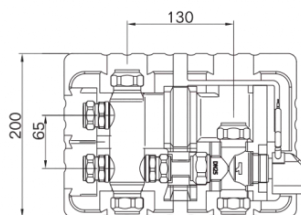



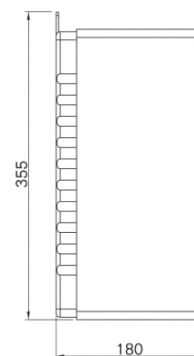
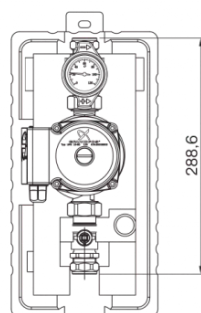
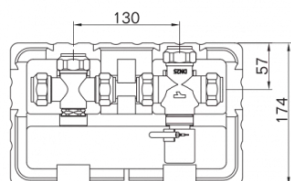



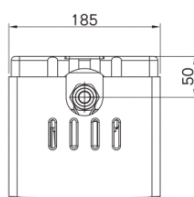



Logasol SBH
modul pre podporu
vykurovania





Logasol SBL
prečerpávací modul











Príslušenstvo pre KS stanice

Typ	Popis	Objednávacie číslo	Cena v EUR (bez DPH)
FM443	 - solárny modul	30006381	227,00
Modul MS100	 - solárny modul pre ohrev TÚV	7738110122	232,00
Modul MS200	 - solárny modul pre ohrev TÚV a podporu vykurovania	7738110124	319,00
SP 1 - prepäťová ochrana	 - pre pripojenie na snímač kolektora z dôvodu ochrany regulátora pred úderom blesku v širšom okolí solárneho systému	83006120	46,00
FSS	 - snímač teploty solárneho okruhu (v spojení s FM443 pre druhý spotrebič)	5991520	24,00
FSK snímač kolektora	 - snímač teploty kolektora	63006625	53,00
VS SU prepínací ventil	 - prepínací ventil	85103220	275,00
SW termostat. Zmiešavací ventil TÚV	 - ochrana pred obarením, 3/4" - nastaviteľný v rozsahu 38 - 60 °C	7735600273	102,00
HZG podpora vykurovania	 - rozširovací sada pre solárnu podporu vykurovania (v spojení s FM443)	5991530	315,00
Merač tepla WMZ1.2, sada	 - do 15 kolektorov	7747004456	444,00

7 Solárna technika

Typ	Popis	Objednávacie číslo	Cena v EUR (bez DPH)
Odlučovač vzduchu LA1	 <ul style="list-style-type: none"> - pre odvzdušnenie solárneho zariadenia s tlakovým plnením - potrebné tlakové plnenie plniacou stanicou BS01 - potrebný počet: 1x pre solárne zariadenie 	83007340	109,00
Odlučovač vzduchu LA1	 <ul style="list-style-type: none"> - pre odvzdušnenie solárneho zariadenia s tlakovým plnením - potrebné tlakové plnenie plniacou stanicou BS01 - potrebný počet: 1x pre solárne zariadenie 	83007342	107,00

Expanzné nádoby pre KS stanice

Typ	Popis	Objednávacie číslo	Cena v EUR (bez DPH)
Logafix MAG Solar	 <ul style="list-style-type: none"> - solárna expanzná nádoba 25 l - 6 bar - farba biela 	7747202343	96,00
Logafix MAG Solar	 <ul style="list-style-type: none"> - solárna expanzná nádoba 35 l - 6 bar - farba biela 	7747202344	121,00
MB3	 <ul style="list-style-type: none"> - pre 18-25 l Logafix MAG 	7738300340	12,00
Solar Fluid L 10 - 10 l náplň	 <ul style="list-style-type: none"> - glykol/voda = 50/50 - ochrana proti zamrznutiu, pare a korózii - náplň je pripravená pre plnenie - pre doskové korektory 	8718660880	71,00
Solar Fluid L 10 - 20 l náplň	 <ul style="list-style-type: none"> - glykol/voda = 50/50 - ochrana proti zamrznutiu, pare a korózii - náplň je pripravená pre plnenie - pre doskové korektory 	8718660881	122,00
Solar Fluid LS 10	 <ul style="list-style-type: none"> - glykol/voda = 50/50 - ochrana proti zamrznutiu, pare a korózii - náplň je pripravená pre plnenie - pre trubicové korektory 	8718660946	52,00
Solar Fluid LS 20	 <ul style="list-style-type: none"> - glykol/voda = 50/50 - ochrana proti zamrznutiu, pare a korózii - náplň je pripravená pre plnenie - pre trubicové korektory 	8718660947	103,00
Ručné čerpadlo	 <ul style="list-style-type: none"> - pre napĺňanie solárneho systému KS-stanicou 	7735600104	184,00



Zásobníky Logalux

7 Solárna technika

Zásobníky Logalux



SM200



SM310.5 E



SM400.5 E - SM500

Typ		Popis	Objednávacie číslo	Cena v EUR (bez DPH)
SM200		- objem 200 l - typ bivaletný - farba modrá	8718543021	1.057,00
SM200		- objem 200 l - typ bivaletný - farba biela	8718543093	1.057,00
SM310.5 E		- objem 287 l - typ stacionárny, bivaletný - farba strieborná	8732928458	1.562,00
SM310.5 E		- objem 287 l - typ stacionárny - farba biela	8732928457	1.562,00
SM400.5 E		- objem 371 l - typ stacionárny - farba strieborná	7735500678	1.723,00
SM500.5		- objem 475 l - typ bivaletný - farba strieborná	7735501582	2.107,00
SM750.5		- objem 741 l - typ stacionárny - farba strieborná	7735501682	2.503,00
SM1000		- objem 974 l - typ bivaletný - farba strieborná	7735501683	3.107,00

Zásobník	Výška (mm)	Priemer (mm)	Maximálny prevádzkový tlak zásobník/výmenník (bar)	Hmotnosť (kg)
SM200	530	550	16/10	64
SM310.5E	1835	670	16/10	129,5
SM400.5	1835	670	16/10	135
SM500.5	1870	850	16/10	197
SM750.5	1920	960	16/10	256
SM1000	1920	1070	16/10	314





Zásobníky Logalux



PR500-1000



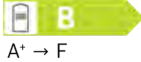
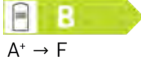

PNR500-1000

Typ	Popis	Objednávacie číslo	Cena v EUR (bez DPH)
PR500	 - objem 500 l - typ nabíjací - farba modrá A* → F	7735500905	1.137,00
PR750	 - objem 750 l - typ nabíjací - farba modrá A* → F	7735500916	1.519,00
PR1000	 - objem 1000 l - typ nabíjací - farba modrá A* → F	7735500924	1.831,00
PNR500	 - objem 489 l - typ nabíjací - farba strieborná A* → F	7735501580	1.748,00
PNR750	 - objem 739 l - typ nabíjací - farba strieborná A* → F	7735501698	2.016,00
PNR1000	 - objem 950 l - typ nabíjací - farba strieborná A* → F	7735501699	2.284,00

Zásobník	Výška (mm)	Priemer (mm)	Hmotnosť (kg)
PR500	1785	810	90
PR750	1800	950	113
PR1000	2230	950	136
PNR500	1785	810	101
PNR750	1800	950	149
PNR1000	2230	950	197

7 Solárna technika

Elektrovložky do zásobníkov

Typ	Popis	Objednávacie číslo	Cena v EUR (bez DPH)
Elektrovložka do zásobníka	 - výkon 2 kW, 230 V	7735501415	408,00
Elektrovložka do zásobníka	 - výkon 3 kW, 400 V	7735502297	344,00
Elektrovložka do zásobníka	 - výkon 4,5 kW, 400 V	7735501417	432,00
Elektrovložka do zásobníka	 - výkon 6 kW, 400 V	7735501418	446,00
Elektrovložka do zásobníka	 - výkon 9 kW, 400 V	7735501419	392,00
Príruba so závitom 1 1/2" pre elektrickú vložku	- pre zásobníky SU 160/200	7747004740	44,00
Príruba so závitom 1 1/2" pre elektrickú vložku	- pre zásobníky SU 300/400	8718542449	152,00
Príruba so závitom 1 1/2" pre elektrickú vložku	- pre zásobníky SU 500 - 1000 l	8732902340	139,00

Tepelné čerpadlá

Obsah	Strana
Logatherm WLW196i / WPL AR	8-002
Logatherm WPLS2	8-022
Logatherm WSW196i.2 / WSW186	8-033
Logatherm WPS	8-047

8 Tepelné čerpadlá



Expandovaný polypropylén (EPP)
pod krytom z ocelových plechov
Pre vonkajšie jednotky, ktoré sú podstatne
ľahšie, tichšie a jednoduchšie na inštaláciu ako
konvenčné modely.

Ventilátor s variabilnými otáčkami
Prispôsobí sa aktuálnej potrebe výkonu.

Rozvážacia skrinka
Poskytuje jednoduchý prístup k vonkajšej
a vnútornej jednotke pre ľahkú inštaláciu
a údržbu.

Vysoko účinný modulačný kompresor
Pomocou invertoru neustále prispôsobuje
otáčky kompresora aktuálnej požiadavke.



Logatherm WLW196i / WPL AR

Systémový prehľad

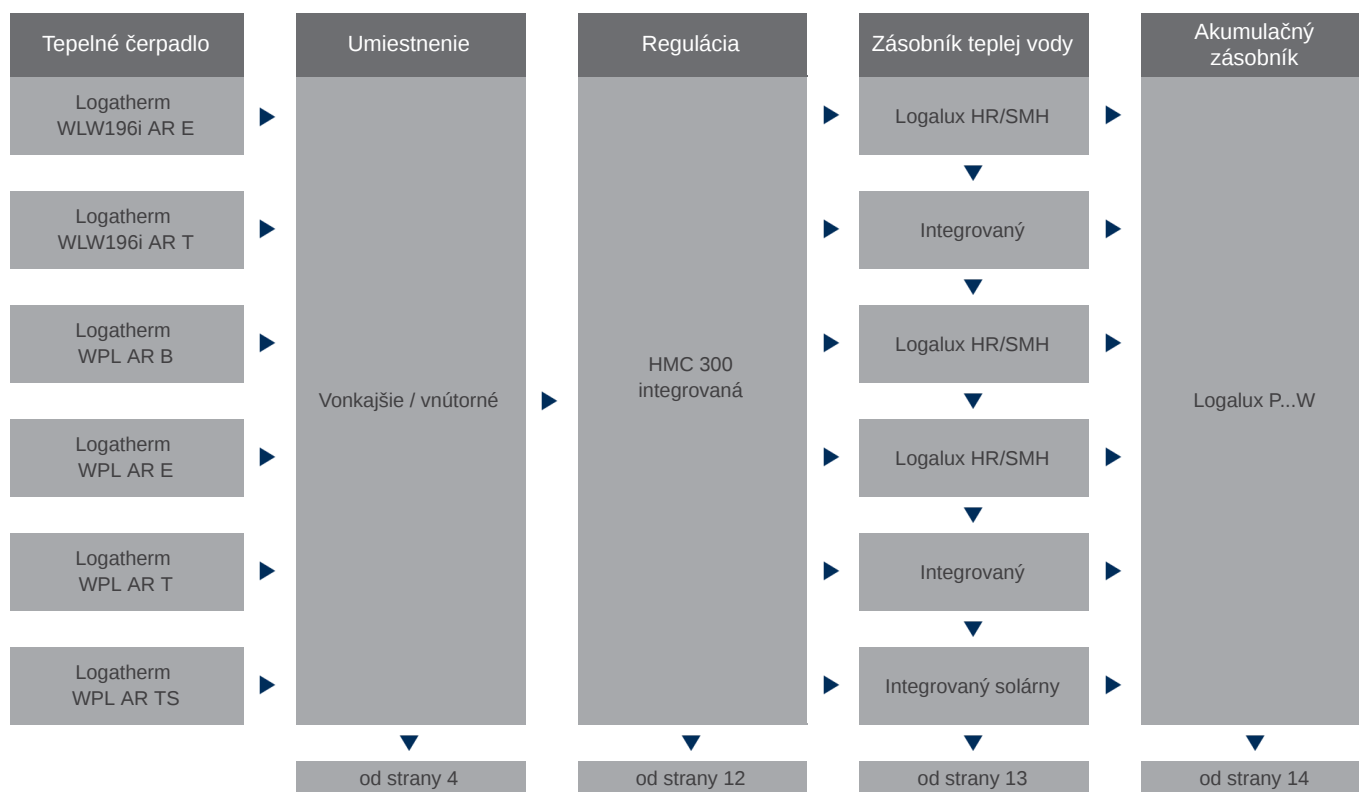

Výhody zariadenia

- veľmi vysoká účinnosť: COP až do 4,29 pri A2/W35
- vonkajšia jednotka s modulačnou prevádzkou pre výkon prispôsobený spotrebe
- ľahké vďaka krytu z EPP
- jednoduchá montáž bez nutnosti prepojení s chladivom
- sériová výbava umožňuje aktívne chladenie tepelným čerpadlom
- všestranne nastaviteľné prostredníctvom rôznych systémových riešení
- sériovo vybavené inteligentnou logikou pre využívanie vlastného elektrického prúdu z fotovoltaického zariadenia
- intuitívne ovládanie s regulačným systémom Logamatic EMS plus a ovládacou jednotkou Logamatic HMC300
- integrované internetové rozhranie

8 Tepelné čerpadlá

Logatherm WLW196i AR E, farba čierna



Rozsah dodávky

- vonkajšia a vnútorná jednotka
- určené na kúrenie aj chladenie
- elektrošpirála až 9 kW
- vysokoúčinné obehové čerpadlo
- 10 litrová expanzná nádoba
- regulátor HMC300

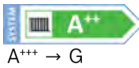
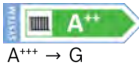
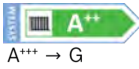
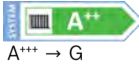
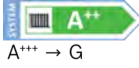
Typ	Popis	Objednávacie číslo	Cena v EUR (bez DPH)
WLW196i 4AR E	 <ul style="list-style-type: none"> - výkon pri W2/W35 4 kW - výkonové číslo pri A2/W35 je 4,4 - farba čierna 	8730800104	9.107,00
WLW196i 6AR E	 <ul style="list-style-type: none"> - výkon pri W2/W35 6 kW - výkonové číslo pri A2/W35 je 4,1 - farba čierna 	8730800105	9.256,00
WLW196i 8AR E	 <ul style="list-style-type: none"> - výkon pri W2/W35 8 kW - výkonové číslo pri A2/W35 je 4,3 - farba čierna 	8730800106	9.808,00
WLW196i 11AR E	 <ul style="list-style-type: none"> - výkon pri W2/W35 11 kW - výkonové číslo pri A2/W35 je 4 - farba čierna 	8730800107	10.958,00
WLW196i 14AR E	 <ul style="list-style-type: none"> - výkon pri W2/W35 14 kW - výkonové číslo pri A2/W35 je 4 - farba čierna 	8730800108	11.381,00

Výkon	Výška (mm) vnútorná/vonkajšia	Šírka (mm) vnútorná/vonkajšia	Hĺbka (mm) vnútorná/vonkajšia	Hmotnosť (kg) vnútorná/vonkajšia
WLW196i 4AR E	700/1370	485/930	398/440	30/71
WLW196i 6AR E	700/1370	485/930	398/440	30/71
WLW196i 8AR E	700/1370	485/930	398/440	30/75
WLW196i 11AR E	700/1680	485/1200	398/580	30/130
WLW196i 14AR E	700/1680	485/1200	398/580	30/132

Logatherm WLW196i AR E, farba biela



Rozsah dodávky

- vonkajšia a vnútorná jednotka
- určené na kúrenie aj chladenie
- elektrošpirála až 9 kW
- vysokoúčinné obehové čerpadlo
- 10 litrová expanzná nádoba
- regulátor HMC300

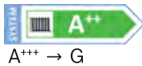
Typ	Popis	Objednávacie číslo	Cena v EUR (bez DPH)
WLW196i 4AR E	 <ul style="list-style-type: none"> - výkon pri W2/W35 4 kW - výkonové číslo pri A2/W35 je 4,4 - farba biela 	8730800099	9.107,00
WLW196i 6AR E	 <ul style="list-style-type: none"> - výkon pri W2/W35 6 kW - výkonové číslo pri A2/W35 je 4,1 - farba biela 	8730800100	9.256,00
WLW196i 8AR E	 <ul style="list-style-type: none"> - výkon pri W2/W35 8 kW - výkonové číslo pri A2/W35 je 4,3 - farba biela 	8730800101	9.808,00
WLW196i 11AR E	 <ul style="list-style-type: none"> - výkon pri W2/W35 11 kW - výkonové číslo pri A2/W35 je 4 - farba biela 	8730800102	10.958,00
WLW196i 14AR E	 <ul style="list-style-type: none"> - výkon pri W2/W35 14 kW - výkonové číslo pri A2/W35 je 4 - farba biela 	8730800103	11.381,00

Výkon	Výška (mm) vnútorná/vonkajšia	Šírka (mm) vnútorná/vonkajšia	Hĺbka (mm) vnútorná/vonkajšia	Hmotnosť (kg) vnútorná/vonkajšia
WLW196i 4AR E	700/1370	485/930	398/440	30/71
WLW196i 6AR E	700/1370	485/930	398/440	30/71
WLW196i 8AR E	700/1370	485/930	398/440	30/75
WLW196i 11AR E	700/1680	485/1200	398/580	30/130
WLW196i 14AR E	700/1680	485/1200	398/580	30/132

8 Tepelné čerpadlá

Logatherm WLW196i AR T, farba čierna



Rozsah dodávky

- vonkajšia a vnútorná jednotka
- určené na kúrenie aj chladenie
- elektrošpirála až 9 kW
- vysokoúčinné čerpadlo
- bezpečnostná skupina s bypassom
- 190 litrový nerezový zásobník TUV
- regulátor HMC300

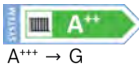
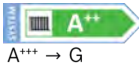
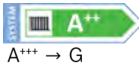
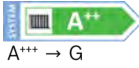
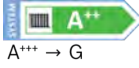
Typ	Popis	Objednávacie číslo	Cena v EUR (bez DPH)
WLW196i 4AR T	 <ul style="list-style-type: none"> - výkon pri W2/W35 4 kW - výkonové číslo pri A2/W35 je 4,4 - farba čierna 	8730800114	11.580,00
WLW196i 6AR T	 <ul style="list-style-type: none"> - výkon pri W2/W35 6 kW - výkonové číslo pri A2/W35 je 4,1 - farba čierna 	8730800115	11.729,00
WLW196i 8AR T	 <ul style="list-style-type: none"> - výkon pri W2/W35 8 kW - výkonové číslo pri A2/W35 je 4,3 - farba čierna 	8730800116	12.281,00
WLW196i 11AR T	 <ul style="list-style-type: none"> - výkon pri W2/W35 11 kW - výkonové číslo pri A2/W35 je 4 - farba čierna 	8730800117	13.494,00
WLW196i 14AR T	 <ul style="list-style-type: none"> - výkon pri W2/W35 14 kW - výkonové číslo pri A2/W35 je 4 - farba čierna 	8730800118	13.917,00

Výkon	Výška (mm) vnútorná/vonkajšia	Šírka (mm) vnútorná/vonkajšia	Hĺbka (mm) vnútorná/vonkajšia	Hmotnosť (kg) vnútorná/vonkajšia
WLW196i 4AR T	1800/1370	600/930	660/440	135/71
WLW196i 6AR T	1800/1370	600/930	660/440	135/71
WLW196i 8AR T	1800/1370	600/930	660/440	135/71
WLW196i 11AR T	1800/1680	600/1200	660/580	135/130
WLW196i 14AR T	1800/1680	600/1200	660/580	135/132

Logatherm WLW196i AR T, farba biela



Rozsah dodávky

- vonkajšia a vnútorná jednotka
- určené na kúrenie aj chladenie
- elektrošpirála až 9 kW
- vysokoúčinné čerpadlo
- bezpečnostná skupina s bypassom
- 190 litrový nerezový zásobník TUV
- regulátor HMC300

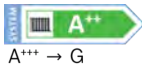
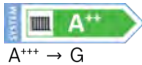
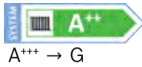
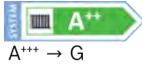
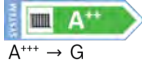
Typ	Popis	Objednávacie číslo	Cena v EUR (bez DPH)
WLW196i 4AR T	 <ul style="list-style-type: none"> - výkon pri W2/W35 4 kW - výkonové číslo pri A2/W35 je 4,4 - farba biela 	8730800109	11.580,00
WLW196i 6AR T	 <ul style="list-style-type: none"> - výkon pri W2/W35 6 kW - výkonové číslo pri A2/W35 je 4,1 - farba biela 	8730800110	11.729,00
WLW196i 8AR T	 <ul style="list-style-type: none"> - výkon pri W2/W35 8 kW - výkonové číslo pri A2/W35 je 4,3 - farba biela 	8730800111	12.281,00
WLW196i 11AR T	 <ul style="list-style-type: none"> - výkon pri W2/W35 11 kW - výkonové číslo pri A2/W35 je 4 - farba biela 	8730800112	13.494,00
WLW196i 14AR T	 <ul style="list-style-type: none"> - výkon pri W2/W35 14 kW - výkonové číslo pri A2/W35 je 4 - farba biela 	8730800113	13.917,00

Výkon	Výška (mm) vnútorná/vonkajšia	Šírka (mm) vnútorná/vonkajšia	Hĺbka (mm) vnútorná/vonkajšia	Hmotnosť (kg) vnútorná/vonkajšia
WLW196i 4AR T	1800/1370	600/930	660/440	135/71
WLW196i 6AR T	1800/1370	600/930	660/440	135/71
WLW196i 8AR T	1800/1370	600/930	660/440	135/71
WLW196i 11AR T	1800/1680	600/1200	660/580	135/130
WLW196i 14AR T	1800/1680	600/1200	660/580	135/132



8 Tepelné čerpadlá

Logatherm WPL AR B

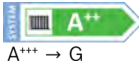
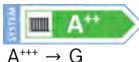
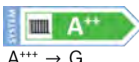
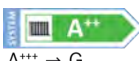

Rozsah dodávky

- vonkajšia a vnútorná jednotka
- určené na kúrenie aj chladenie
- trojcestný ventil na pripojenie ďalšieho zdroja tepla
- vysokoúčinné čerpadlo
- regulátor HMC300

Typ	Popis	Objednávacie číslo	Cena v EUR (bez DPH)
WPL 4AR B	 - výkon pri W2/W35 4 kW - výkonové číslo pri A2/W35 je 4,4 A+++ → G	8730800021	8.447,00
WPL 6AR B	 - výkon pri W2/W35 6 kW - výkonové číslo pri A2/W35 je 4,1 A+++ → G	8730800022	8.596,00
WPL 8AR B	 - výkon pri W2/W35 8 kW - výkonové číslo pri A2/W35 je 4,3 A+++ → G	8730800023	9.148,00
WPL 11AR B	 - výkon pri W2/W35 11 kW - výkonové číslo pri A2/W35 je 4 A+++ → G	8730800024	10.292,00
WPL 14AR B	 - výkon pri W2/W35 14 kW - výkonové číslo pri A2/W35 je 4 A+++ → G	8730800025	10.715,00

Výkon	Výška (mm) vnútorná/vonkajšia	Šírka (mm) vnútorná/vonkajšia	Hĺbka (mm) vnútorná/vonkajšia	Hmotnosť (kg) vnútorná/vonkajšia
WPL 4AR B	700/1370	485/930	398/440	30/71
WPL 6AR B	700/1370	485/930	398/440	30/71
WPL 8AR B	700/1370	485/930	398/440	30/71
WPL 11AR B	700/1680	485/1200	398/580	30/130
WPL 14AR B	700/1680	485/1200	398/580	30/132

Logatherm WPL AR E



Rozsah dodávky

- vonkajšia a vnútorná jednotka
- určené na kúrenie v kombinácii s ďalším zdrojom tepla
- elektrošpirála až 9 kW
- vysokoúčinné obehové čerpadlo
- 10 litrová expanzná nádoba
- regulátor HMC300

Typ	Popis	Objednávacie číslo	Cena v EUR (bez DPH)
WPL 4AR E	 - výkon pri W2/W35 4 kW - výkonové číslo pri A2/W35 je 4,4	8730800026	8.848,00
WPL 6AR E	 - výkon pri W2/W35 6 kW - výkonové číslo pri A2/W35 je 4,1	8730800027	8.997,00
WPL 8AR E	 - výkon pri W2/W35 8 kW - výkonové číslo pri A2/W35 je 4,3	8730800028	9.549,00
WPL 11AR E	 - výkon pri W2/W35 11 kW - výkonové číslo pri A2/W35 je 4	8730800029	10.691,00
WPL 14AR E	 - výkon pri W2/W35 14 kW - výkonové číslo pri A2/W35 je 4	8730800030	11.114,00

Výkon	Výška (mm) vnútorná/vonkajšia	Šírka (mm) vnútorná/vonkajšia	Hĺbka (mm) vnútorná/vonkajšia	Hmotnosť (kg) vnútorná/vonkajšia
WPL 4AR E	700/1370	485/930	398/440	30/71
WPL 6AR E	700/1370	485/930	398/440	30/71
WPL 8AR E	700/1370	485/930	398/440	30/71
WPL 11AR E	700/1680	485/1200	398/580	30/130
WPL 14AR E	700/1680	485/1200	398/580	30/132



8 Tepelné čerpadlá

Logatherm WPL AR T

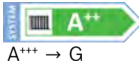
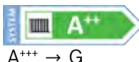
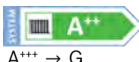
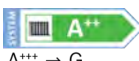

Rozsah dodávky

- vonkajšia a vnútorná jednotka
- určené na kúrenie aj chladenie
- elektrošpirála až 9 kW
- vysokoúčinné čerpadlo
- bezpečnostná skupina s bypassom
- 190 litrový nerezový zásobník TUV
- regulátor HMC300

Typ	Popis	Objednávacie číslo	Cena v EUR (bez DPH)
WPL 4AR T	 - výkon pri W2/W35 4 kW - výkonové číslo pri A2/W35 je 4,4	8730800031	10.481,00
WPL 6AR T	 - výkon pri W2/W35 6 kW - výkonové číslo pri A2/W35 je 4,1	8730800032	10.630,00
WPL 8AR T	 - výkon pri W2/W35 8 kW - výkonové číslo pri A2/W35 je 4,3	8730800033	11.182,00
WPL 11AR T	 - výkon pri W2/W35 11 kW - výkonové číslo pri A2/W35 je 4	8730800034	12.391,00
WPL 14AR T	 - výkon pri W2/W35 14 kW - výkonové číslo pri A2/W35 je 4	8730800035	12.814,00

Výkon	Výška (mm) vnútorná/vonkajšia	Šírka (mm) vnútorná/vonkajšia	Hĺbka (mm) vnútorná/vonkajšia	Hmotnosť (kg) vnútorná/vonkajšia
WPL 4AR T	1800/1370	600/930	660/440	135/71
WPL 6AR T	1800/1370	600/930	660/440	135/71
WPL 8AR T	1800/1370	600/930	660/440	135/71
WPL 11AR T	1800/1680	600/1200	660/580	135/130
WPL 14AR T	1800/1680	600/1200	660/580	135/132

Logatherm WPL AR TS



Rozsah dodávky

- vonkajšia a vnútorná jednotka
- určené na kúrenie aj chladenie
- elektrošpirála až 9 kW
- vysokoúčinné čerpadlo
- bezpečnostná skupina s bypassom
- 186 litrový nerezový zásobník TUV
- regulátor HMC300

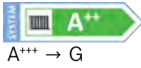
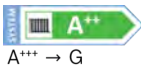
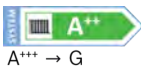
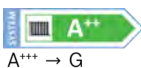
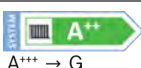
Typ	Popis	Objednávacie číslo	Cena v EUR (bez DPH)
WPL 4AR TS	 - výkon pri W2/W35 4 kW - výkonové číslo pri A2/W35 je 4,4	8730800036	10.749,00
WPL 6AR TS	 - výkon pri W2/W35 6 kW - výkonové číslo pri A2/W35 je 4,1	8730800037	10.898,00
WPL 8AR TS	 - výkon pri W2/W35 8 kW - výkonové číslo pri A2/W35 je 4,3	8730800038	11.450,00
WPL 11AR TS	 - výkon pri W2/W35 11 kW - výkonové číslo pri A2/W35 je 4	8730800039	12.930,00
WPL 14AR TS	 - výkon pri W2/W35 14 kW - výkonové číslo pri A2/W35 je 4	8730800040	13.353,00

Výkon	Výška (mm) vnútorná/vonkajšia	Šírka (mm) vnútorná/vonkajšia	Hĺbka (mm) vnútorná/vonkajšia	Hmotnosť (kg) vnútorná/vonkajšia
WPL 4AR TS	1800/1370	600/930	660/440	135/71
WPL 6AR TS	1800/1370	600/930	660/440	135/71
WPL 8AR TS	1800/1370	600/930	660/440	135/71
WPL 11AR TS	1800/1680	600/1200	660/580	135/130
WPL 14AR TS	1800/1680	600/1200	660/580	135/132

8 Tepelné čerpadlá

Logamatic HMC300

Regulácia Logamatic HMC300

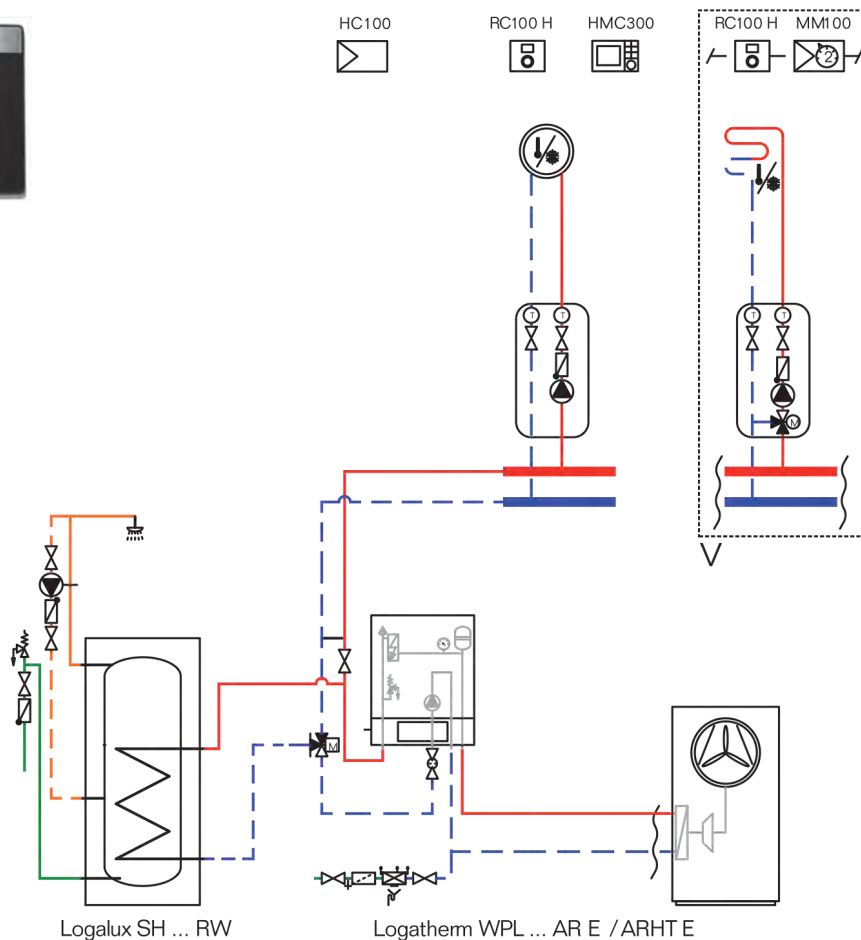

Regulátor	Logamatic HMC300
Trieda regulátora	-
Prínos regulátora teploty k energetickej účinnosti vykurovania priestoru v závislosti od ročného obdobia	-
Moduly	
Modul MM100 v2	●
Modul SM100	●
Modul SM200	●
Príslušenstvo	
Logamatic RC100H	●
Logamatic RC100	●

- nepoužiteľné príslušenstvo
- použiteľné príslušenstvo
- ✓ súčasť dodávky

Regulátor Logamatic HCM300 je súčasťou dodávky Logatherm WLW196i a Logatherm WPL AR.

Viac informácií nájdete v kapitole **Regulácie**.

Zásobníky teplej vody





HR200 / HR300



SH290 - SH450

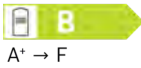
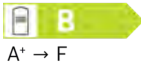
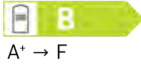

SMH390 / SMH490

Typ	Popis	Objednávacie číslo	Cena v EUR (bez DPH)
HR200	 <ul style="list-style-type: none"> - objem 200 l - typ stacionárny - farba biela 	7748000723	1.075,00
HR300	 <ul style="list-style-type: none"> - objem 300 l - typ stacionárny - farba biela 	7748000724	1.239,00
SH290	 <ul style="list-style-type: none"> - objem 290 l - typ stacionárny - farba strieborná 	8735100638	1.499,00
SH370	 <ul style="list-style-type: none"> - objem 362 l - typ stacionárny - farba strieborná 	8735100639	1.782,00
SH450	 <ul style="list-style-type: none"> - objem 432 l - typ stacionárny - farba strieborná 	7735501722	2.262,00
SMH390 E	 <ul style="list-style-type: none"> - objem 390 l - typ bivaletný - farba strieborná 	8732921682	1.883,00
SMH490 E	 <ul style="list-style-type: none"> - objem 490 l - typ bivaletný - farba strieborná 	8732921684	2.155,00

Zásobník	Výška (mm)	Priemer (mm)	Plocha výmenníka pre TČ (m ²)	Plocha solárneho výmenníka (m ²)	Hmotnosť (kg)
HR200	1330	700	1,8	-	108
HR300	1620	700	2,6	-	140
SH290	1294	700	3,2	-	137
SH370	1591	700	4,2	-	145
SH450	1853	700	5,6	-	180
SMH390 E	1594	700	3,2	1,4	151
SMH490 E	1925	700	4,3	1,6	186

8 Tepelné čerpadlá

Akumulačné zásobníky









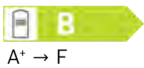
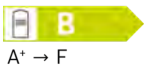
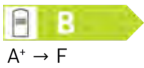



P120/5







P200

Typ	Popis	Objednávacie číslo	Cena v EUR (bez DPH)
P120/5	 <ul style="list-style-type: none"> - objem 120 l - typ stacionárny - farba biela 	8718542920	645,00
P120.5 S-B	 <ul style="list-style-type: none"> - objem 120 l - typ stacionárny - farba strieborná 	7735500667	645,00
P200.5	 <ul style="list-style-type: none"> - objem 200 l - typ stacionárny - farba strieborná 	7735500668	493,00

Zásobník	Výška (mm)	Priemer (mm)	Hmotnosť (kg)
P120	941	512	50
P200	1530	600	92

Príslušenstvo				
Typ		Popis	Objednávacie číslo	Cena v EUR (bez DPH)
INPA inštalačná sada		- pre WPL...AR - obsahuje 2 ks tlakovej hadice, 4 ks 90 °C priechodiek, 4 ks hadicových spojok	8733706338	133,00
Kryt pre INPA		- pre výkony 4 až 8 kW	8738205044	419,00
Kryt pre INPA		- pre výkony 11 až 14 kW	8738205045	461,00
USV 3-cestný ventil TÚV		- 25 mm	8738201409	274,00
USV 3-cestný ventil TÚV		- 28 mm	8738201411	157,00
Elektrický ohrev kondenzátu		- ochrana proti zamrznutiu kondenzátu s teplotným spínačom - dĺžka 5 m (75 W)	7748000318	203,00
Snímač rosného bodu			7747204698	78,00
Kábel CAN-BUS 2x2x0,75		- 15 m	8738206183	41,00
Kábel CAN-BUS 2x2x0,75		- 30 m	8738206184	60,00
Logamatic RC100		- farba biela	7738110079	61,00
Logamatic RC100H		- so snímačom vlhkosti	7738111018	80,00

8 Tepelné čerpadlá

Typ	Popis	Objednávacie číslo	Cena v EUR (bez DPH)
Modul MM100		7738110138	195,00
Modul MS100	 - solárny modul pre ohrev TÚV	7738110122	232,00
Ochranný kryt	 - pre WPL 4, 6 a 8 AR	8738206294	231,00
Ochranný kryt	 - pre WPL 11 a 14 AR	8738206295	255,00

Logatherm WLW196i AR

Rozměry a připojení Logatherm WLW196i AR

Vonkajší jednotka ODU

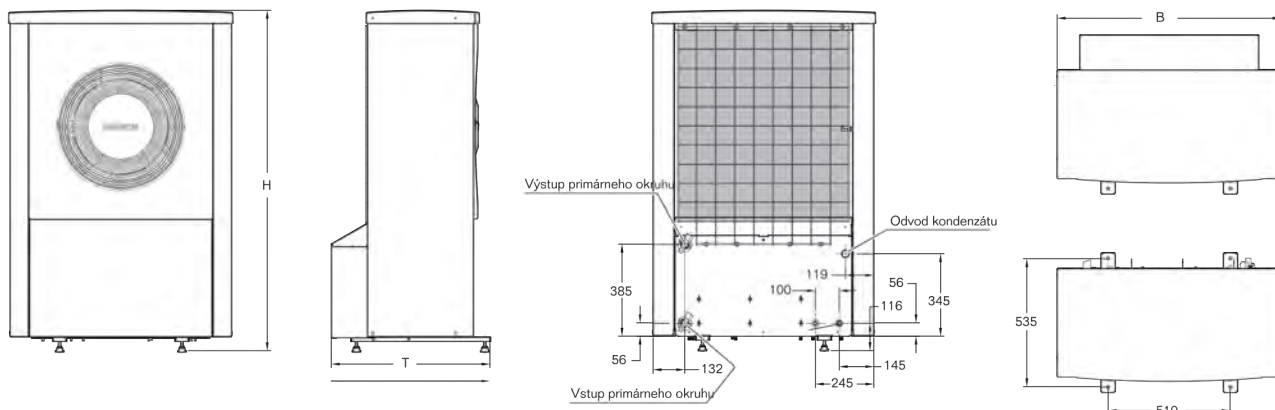

	ODU 4	ODU 6	ODU 8	ODU 11	ODU 14
H výška (mm)	1370	1370	1370	1680	1680
B šířka (mm)	930	930	930	1200	1200
T hloubka (mm)	440	440	440	580	580

Vnitřní jednotka IDU

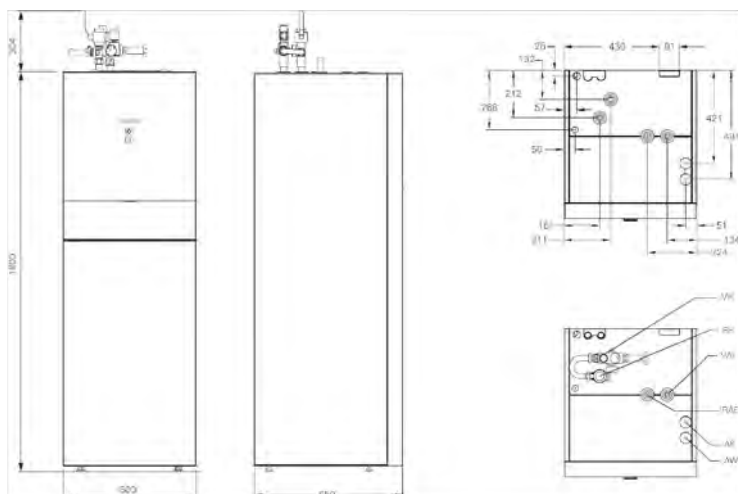
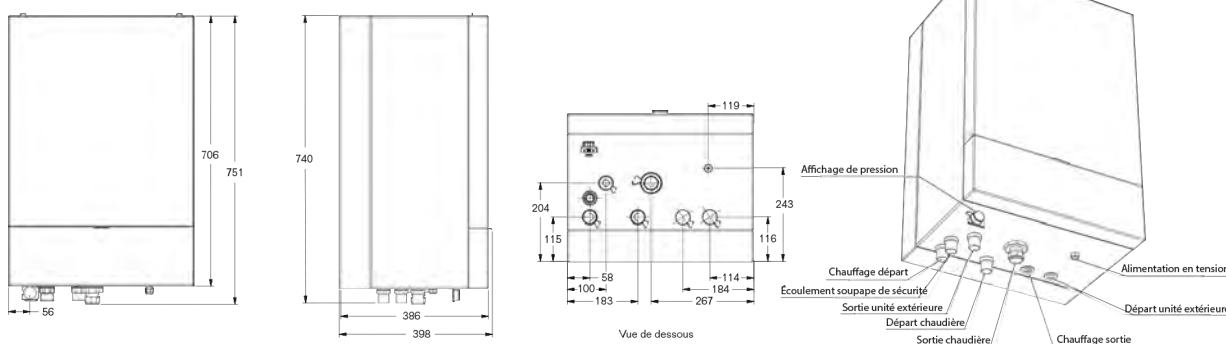

8 Tepelné čerpadlá

Logatherm WPL AR B/E

Rozmery a pripojenia Logatherm WPL AR B/E

Vonkajšia jednotka ODU

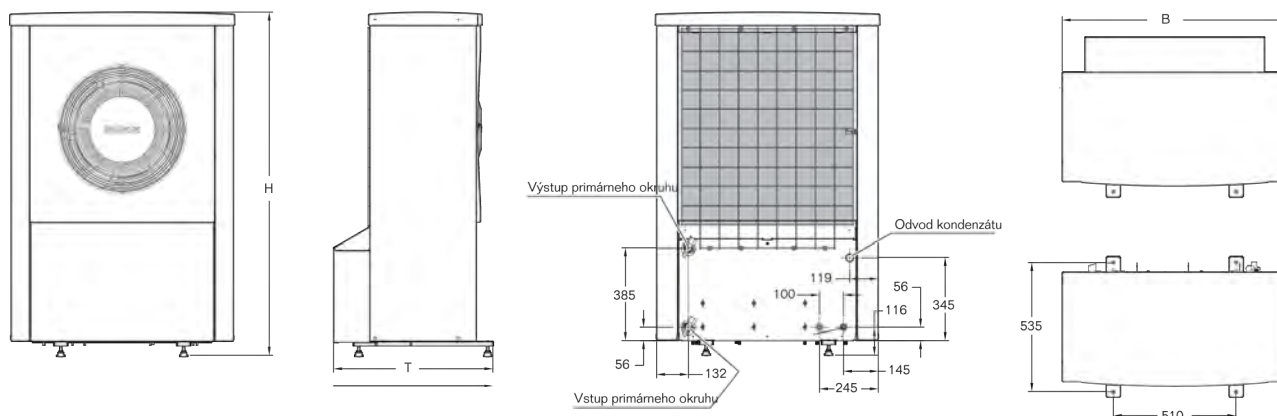

	ODU 4	ODU 6	ODU 8	ODU 11	ODU 14
H výška (mm)	1370	1370	1370	1680	1680
B šírka (mm)	930	930	930	1200	1200
T hĺbka (mm)	440	440	440	580	580

Vnútroňá jednotka IDU

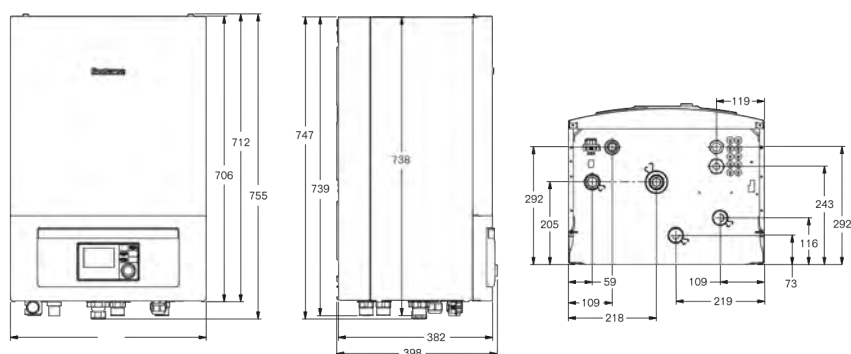

Logatherm WPL AR T/Ts

Rozměry a připojení Logatherm WPL AR T/Ts

Vonkajšía jednotka ODU

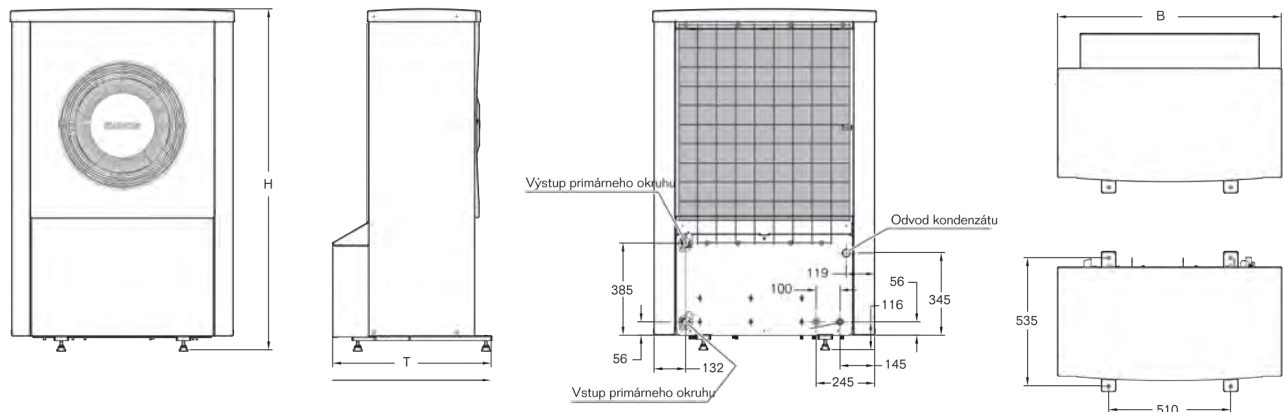

	ODU 4	ODU 6	ODU 8	ODU 11	ODU 14
H výška (mm)	1370	1370	1370	1680	1680
B šířka (mm)	930	930	930	1200	1200
T hloubka (mm)	440	440	440	580	580

Vnitřní jednotka IDU

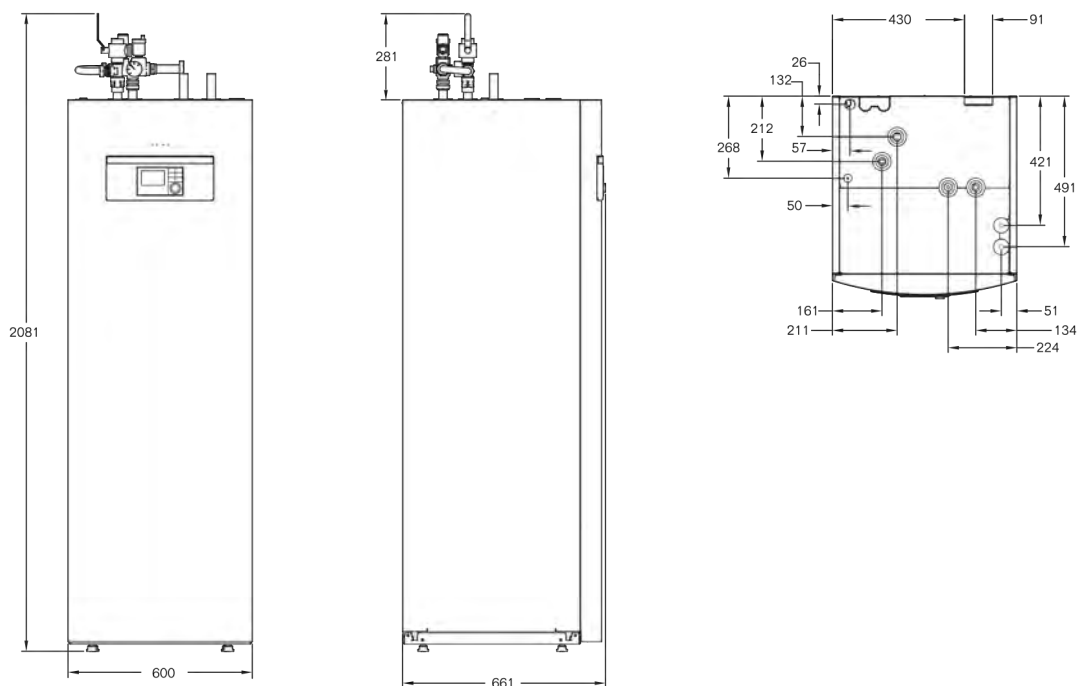

8 Tepelné čerpadlá

Technické údaje Logatherm WLW196i AR

Logatherm WLW196i AR (vonkajšia jednotka)	WLW196i 4 AR	WLW196i 6 AR	WLW196i 8 AR	WLW196i 11 AR	WLW196i 14 AR
Vykurovací výkon (kW) / COP pri A35/W7	4	6	8	11	14
Vykurovací výkon (kW) / COP pri A7/W35	2.15/4.88	2.96/4.84	3.32/4.93	5.11/4.90	4.80/4.82
Vykurovací výkon (kW) / COP pri A2/W35	2.75/3.89	3.90/4.13	5.04/4.29	7.11/4.05	7.42/4.03
Vykurovací výkon (kW) / COP pri A-7/W35	4.75/2.89	6.18/2.82	8.43/2.95	10.99/2.85	12.45/2.55
Vykurovací výkon (kW) / COP pri A35/W7	4.12	4.83	6.32	8.86	10.17
Max. hladina akustického tlaku (dB(A) vo vzdialenosti 1m)	51	51	52	53	54
Modulačný rozsah (kW)	2 - max.	2 - max.	3 - max.	5.5 - max.	5.5 - max.
Elektrické napájanie (V)	230	230	230	400	400
Maximálna teplota výstupu tepelného čerpadla	62	62	62	62	62
Hmotnosť (kg)	67	71	75	130	132
Technický pokyn pre ochranu životného prostredia	Obsahuje fluórovane skleníkové plyny				
Typ chladiaceho prostriedku	R410A				
Potenciál globálneho otepľovania – GWP (kgCO ₂ e)	2.088				
Plniace množstvo chladiaceho prostriedku (kg)	1.700	1.750	2.550	3.300	4.000
Plniace množstvo chladiaceho prostriedku (toCO ₂ e)	3.550	3.654	5.324	6.890	8.352
Konštrukcia chladiaceho okruhu	Hermeticky uzatvorené				
Trieda pre ročným obdobím podmienenú energetickú účinnosť vykurovania pri teplote výstupu 55 °C	A ⁺⁺	A ⁺⁺	A ⁺⁺	A ⁺⁺	A ⁺⁺

Logatherm WLW196i AR (vnútorná jednotka)	WLW196i 4 AR E/B	WLW196i 6 AR E/B	WLW196i 8 AR E/B	WLW196i 11 AR E/B	WLW196i 14 AR E/B
Obsah zásobníka teplej vody (l)	-	-	-	-	-
	35/30	35/30	35/30	35/30	35/30
Trieda pre ročným obdobím podmienenú energetickú účinnosť vykurovania pri teplote výstupu 55 °C	A ⁺⁺	A ⁺⁺	A ⁺⁺	A ⁺⁺	A ⁺⁺
Trieda pre energetickú účinnosť prípravy teplej vody	-	-	-	-	-
Záťažový profil	-	-	-	-	-

Logatherm WLW196i AR (vnútorná jednotka)	WLW196i 4 AR T/TS	WLW196i 6 AR T/TS	WLW196i 8 AR T/TS	WLW196i 11 AR T/TS	WLW196i 14 AR T/TS
Obsah zásobníka teplej vody (l)	190/184	190/184	190/184	190/184	190/184
	120/125	120/125	120/125	120/125	120/125
Trieda pre ročným obdobím podmienenú energetickú účinnosť vykurovania pri teplote výstupu 55 °C	A ⁺⁺	A ⁺⁺	A ⁺⁺	A ⁺⁺	A ⁺⁺
Trieda pre energetickú účinnosť prípravy teplej vody	A	A	A	A	A
Záťažový profil	L	L	L	L	L

Technické údaje Logatherm WPL AR

Logatherm WPL AR (vonkajšia jednotka)	WPL 4 AR	WPL 6 AR	WPL 8 AR	WPL 11 AR	WPL 14 AR
Vykurovací výkon (kW) / COP pri A35/W7	4	6	8	11	14
Vykurovací výkon (kW) / COP pri A7/W35	2.15/4.88	2.96/4.84	3.32/4.93	5.11/4.90	4.80/4.82
Vykurovací výkon (kW) / COP pri A2/W35	2.75/3.89	3.90/4.13	5.04/4.29	7.11/4.05	7.42/4.03
Vykurovací výkon (kW) / COP pri A-7/W35	4.75/2.89	6.18/2.82	8.43/2.95	10.99/2.85	12.45/2.55
Vykurovací výkon (kW) / COP pri A35/W7	4.12	4.83	6.32	8.86	10.17
Max. hladina akustického tlaku (dB(A) vo vzdialenosti 1m)	51	51	52	53	54
Modulačný rozsah (kW)	2 - max.	2 - max.	3 - max.	5.5 - max.	5.5 - max.
Elektrické napájanie (V)	230	230	230	400	400
Maximálna teplota výstupu tepelného čerpadla	62	62	62	62	62
Hmotnosť (kg)	67	71	75	130	132
Technický pokyn pre ochranu životného prostredia	Obsahuje fluórované skleníkové plyny				
Typ chladiaceho prostriedku	R410A				
Potenciál globálneho otepľovania – GWP (kgCO ₂ e)	2.088				
Plniace množstvo chladiaceho prostriedku (kg)	1.700	1.750	2.550	3.300	4.000
Plniace množstvo chladiaceho prostriedku (toCO ₂ e)	3.550	3.654	5.324	6.890	8.352
Konštrukcia chladiaceho okruhu	Hermeticky uzatvorené				
Trieda pre ročným obdobím podmienenú energetickú účinnosť vykurovania pri teplote výstupu 55 °C	A ⁺⁺	A ⁺⁺	A ⁺⁺	A ⁺⁺	A ⁺⁺

Logatherm WPL AR (vnútorná jednotka)	WPL 4 AR E/B	WPL 6 AR E/B	WPL 8 AR E/B	WPL 11 AR E/B	WPL 14 AR E/B
Obsah zásobníka teplej vody (l)	-	-	-	-	-
	35/30	35/30	35/30	35/30	35/30
Trieda pre ročným obdobím podmienenú energetickú účinnosť vykurovania pri teplote výstupu 55 °C	A ⁺⁺	A ⁺⁺	A ⁺⁺	A ⁺⁺	A ⁺⁺
Trieda pre energetickú účinnosť prípravy teplej vody	-	-	-	-	-
Záťažový profil	-	-	-	-	-

Logatherm WPL AR (vnútorná jednotka)	WPL 4 AR T/TS	WPL 6 AR T/TS	WPL 8 AR T/TS	WPL 11 AR T/TS	WPL 14 AR T/TS
Obsah zásobníka teplej vody (l)	190/184	190/184	190/184	190/184	190/184
	120/125	120/125	120/125	120/125	120/125
Trieda pre ročným obdobím podmienenú energetickú účinnosť vykurovania pri teplote výstupu 55 °C	A ⁺⁺	A ⁺⁺	A ⁺⁺	A ⁺⁺	A ⁺⁺
Trieda pre energetickú účinnosť prípravy teplej vody	A	A	A	A	A
Záťažový profil	L	L	L	L	L

8 Tepelné čerpadlá



Logatherm WPLS2

Systemový prehľad

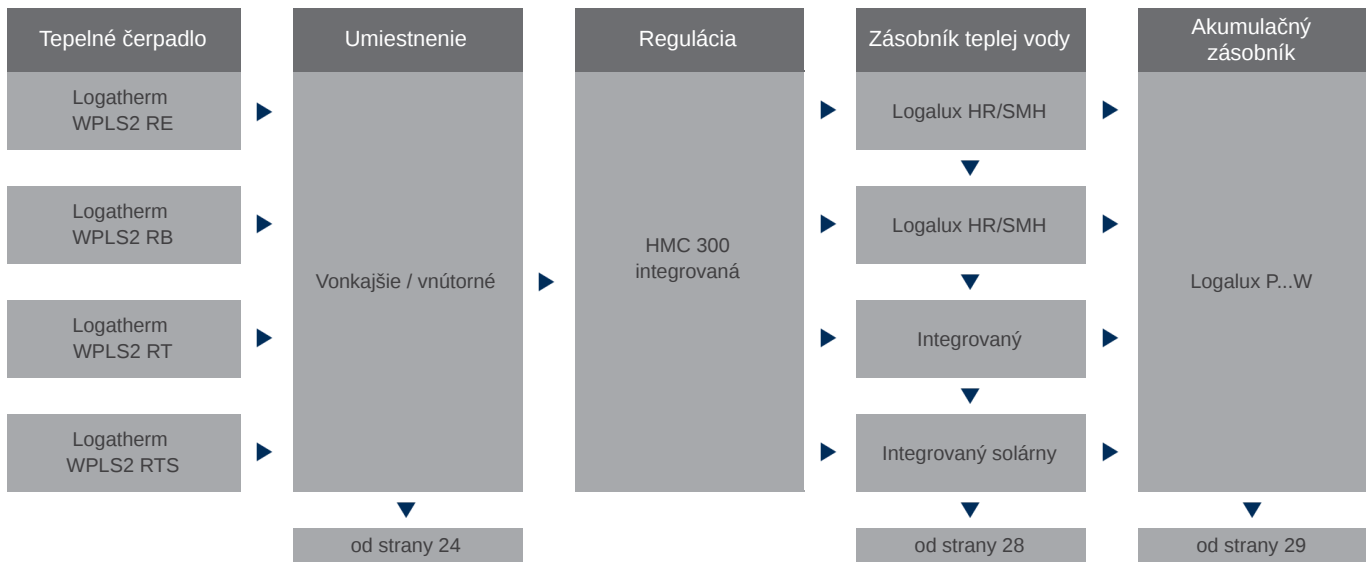

8 Tepelné čerpadlá

Logatherm WPLS2 RB



Rozsah dodávky

- vonkajšia a vnútorná jednotka
- určené na kúrenie v kombinácii s ďalším zdrojom tepla
- trojcestný ventil na pripojenie ďalšieho zdroja tepla
- vysokoúčinné čerpadlo
- regulátor HMC300

Typ	Popis	Objednávacie číslo	Cena v EUR (bez DPH)
WPLS4.2 RB	- výkon pri W2/W35 4 kW - výkonové číslo pri A2/W35 je 4,7	8730800007	5.258,00
WPLS8.2 RB	- výkon pri W2/W35 8 kW - výkonové číslo pri A2/W35 je 4,7	8730800008	5.766,00
WPLS11.2 RB	- výkon pri W2/W35 11 kW - výkonové číslo pri A2/W35 je 4,7	8730800009	8.103,00
WPLS15.2 RB	- výkon pri W2/W35 15 kW - výkonové číslo pri A2/W35 je 4,7	8730800010	8.615,00

Výkon	Výška (mm) vnútorná/vonkajšia	Šírka (mm) vnútorná/vonkajšia	Hĺbka (mm) vnútorná/vonkajšia	Hmotnosť (kg) vnútorná/vonkajšia
WPLS4.2 RB	700/834	485/950	398/330	32/60
WPLS8.2 RB	700/834	485/950	398/330	35/60
WPLS11.2 RB	700/1380	485/950	398/330	35/96
WPLS15.2 RB	700/1380	485/950	398/330	35/96

Logatherm WPLS2 RE



Rozsah dodávky

- vonkajšia a vnútorná jednotka
- určené pre kúrenie aj chladenie
- elektrošpirála až 9 kW
- vysokoúčinné čerpadlo
- 10 litrová expanzná nádoba
- regulátor HMC300

Typ	Popis	Objednávacie číslo	Cena v EUR (bez DPH)
WPLS4.2 RE	 - výkon pri W2/W35 4 kW - výkonové číslo pri A2/W35 je 3,5	8730800002	5.478,00
WPLS8.2 RE	 - výkon pri W2/W35 8 kW - výkonové číslo pri A2/W35 je 3,48	8730800003	6.077,00
WPLS11.2 RE	 - výkon pri W2/W35 11 kW - výkonové číslo pri A2/W35 je 3,6	8730800004	8.414,00
WPLS15.2 RE	 - výkon pri W2/W35 15 kW - výkonové číslo pri A2/W35 je 3,54	8730800005	8.926,00

Výkon	Výška (mm) vnútorná/vonkajšia	Šírka (mm) vnútorná/vonkajšia	Hĺbka (mm) vnútorná/vonkajšia	Hmotnosť (kg) vnútorná/vonkajšia
WPLS4.2 RE	700/834	485/950	398/330	41/60
WPLS8.2 RE	700/834	485/950	398/330	44/60
WPLS11.2 RE	700/1380	485/950	398/330	44/94
WPLS15.2 RE	700/1380	485/950	398/330	44/94

8 Tepelné čerpadlá

Logatherm WPLS2 RT



Rozsah dodávky

- vonkajšia a vnútorná jednotka
- určené pre kúrenie aj chladenie
- elektrošpirála až 9 kW
- vysokoúčinné čerpadlo
- bezpečnostná skupina s bypassom
- 190 litrový nerezový zásobník TUV
- regulátor HMC300

Typ	Popis	Objednávacie číslo	Cena v EUR (bez DPH)
WPLS4.2 RT	 - výkon pri W2/W35 4 kW - výkonové číslo pri A2/W35 je 3,5	8730800012	8.398,00
WPLS8.2 RT	 - výkon pri W2/W35 8 kW - výkonové číslo pri A2/W35 je 3,48	8730800013	8.979,00
WPLS11.2 RT	 - výkon pri W2/W35 11 kW - výkonové číslo pri A2/W35 je 3,6	8730800014	11.316,00
WPLS15.2 RT	 - výkon pri W2/W35 15 kW - výkonové číslo pri A2/W35 je 3,54	8730800015	11.828,00



Výkon	Výška (mm) vnútorná/vonkajšia	Šírka (mm) vnútorná/vonkajšia	Hĺbka (mm) vnútorná/vonkajšia	Hmotnosť (kg) vnútorná/vonkajšia
WPLS4.2 RT	1800/834	600/950	660/330	140/60
WPLS8.2 RT	1800/834	600/950	660/330	140/60
WPLS11.2 RT	1800/1380	600/950	660/330	142/94
WPLS15.2 RT	1800/1380	600/950	660/330	142/94

Logatherm WPLS2 RTS

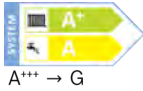

Rozsah dodávky

- vonkajšia a vnútorná jednotka
- určené pre kúrenie aj chladenie
- elektrošpirála až 9 kW
- vysokoúčinné čerpadlo
- bezpečnostná skupina s bypassom
- 186 litrový solárny nerezový zásobník TÚV
- regulátor HMC300

Typ	Popis	Objednávacie číslo	Cena v EUR (bez DPH)
WPLS4.2 RTS	 - výkon pri W2/W35 4 kW - výkonové číslo pri A2/W35 je 3,5	8730800017	8.741,00
WPLS8.2 RTS	 - výkon pri W2/W35 8 kW - výkonové číslo pri A2/W35 je 3,48	8730800018	9.177,00
WPLS11.2 RTS	 - výkon pri W2/W35 11 kW - výkonové číslo pri A2/W35 je 3,6	8730800019	11.514,00
WPLS15.2 RTS	 - výkon pri W2/W35 15 kW - výkonové číslo pri A2/W35 je 3,54	8730800020	12.026,00

Výkon	Výška (mm) vnútorná/vonkajšia	Šírka (mm) vnútorná/vonkajšia	Hĺbka (mm) vnútorná/vonkajšia	Hmotnosť (kg) vnútorná/vonkajšia
WPLS4.2 RTS	1800/834	600/950	660/330	146/60
WPLS8.2 RTS	1800/834	600/950	660/330	146/60
WPLS11.2 RTS	1800/1380	600/950	660/330	148/94
WPLS15.2 RTS	1800/1380	600/950	660/330	148/94

8 Tepelné čerpadlá

Zásobníky teplej vody









HR200 / HR300



SH290 - SH450

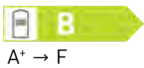

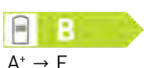
SMH390 / SMH490

Typ	Popis	Objednávacie číslo	Cena v EUR (bez DPH)
HR200	 <ul style="list-style-type: none"> - objem 200 l - typ stacionárny - farba biela 	7748000723	1.075,00
HR300	 <ul style="list-style-type: none"> - objem 300 l - typ stacionárny - farba biela 	7748000724	1.239,00
SH290	 <ul style="list-style-type: none"> - objem 290 l - typ stacionárny - farba strieborná 	8735100638	1.499,00
SH370	 <ul style="list-style-type: none"> - objem 362 l - typ stacionárny - farba strieborná 	8735100639	1.782,00
SH450	 <ul style="list-style-type: none"> - objem 432 l - typ stacionárny - farba strieborná 	7735501722	2.262,00
SMH390 E	 <ul style="list-style-type: none"> - objem 390 l - typ bivaletný - farba strieborná 	8732921682	1.883,00
SMH490 E	 <ul style="list-style-type: none"> - objem 490 l - typ bivaletný - farba strieborná 	8732921684	2.155,00

Zásobník	Výška (mm)	Priemer (mm)	Plocha výmenníka pre TČ (m ²)	Plocha solárneho výmenníka (m ²)	Hmotnosť (kg)
HR200	1330	700	1,8	-	108
HR300	1620	700	2,6	-	140
SH290	1294	700	3,2	-	137
SH370	1591	700	4,2	-	145
SH450	1853	700	5,6	-	180
SMH390 E	1594	700	3,2	1,4	151
SMH490 E	1925	700	4,3	1,6	186

Akumulačné zásobníky



P120/5





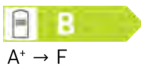
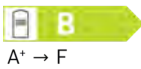
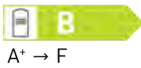













PS200 / PS500

Typ	Popis	Objednávacie číslo	Cena v EUR (bez DPH)
P120/5	 <ul style="list-style-type: none"> - objem 120 l - typ stacionárny - farba biela 	8718542920	645,00
PS200 EW	 <ul style="list-style-type: none"> - objem 200 l - typ stacionárny - farba biela 	7735500238	598,00
PS500 EW	 <ul style="list-style-type: none"> - objem 500 l - typ stacionárny - farba biela 	7735500239	1.072,00

Zásobník	Výška (mm)	Priemer (mm)	Hmotnosť (kg)
P120/5	941	512	50
PS200 EW	1310	600	110
PS500 EW	1970	800	158

8 Tepelné čerpadlá

Príslušenstvo			
Typ	Popis	Objednávacie číslo	Cena v EUR (bez DPH)
Vedenie chladiaceho média	 - dĺžka 20 m, 3/8" a 5/8"	7748000688	534,00
Vedenie chladiaceho média	 - dĺžka 10 m, 3/8" a 5/8"	8738206697	282,00
Montážna sada na stenu	 - pre WPLS2.2 - WPLS8.2	7747222358	138,00
Montážna sada na stenu	 - pre WPLS11.2 - WPLS15.2	8738205059	229,00
Vaňa na zachytávanie kondenzátu	 - vaňa na zachytávanie kondenzátu k vonkajšej jednotke	8738204655	547,00
Montážna sada na zem	 - sada na montáž vonkajšej jednotky na zem s tlmičmi vibrácií	7716161065	197,00
Elektrický ohrev kondenzátu	 - ochrana proti zamrznutiu kondenzátu s teplotným spínačom - dĺžka 5 m (75 W)	7748000318	203,00
Snímač rosného bodu		7747204698	78,00
Kábel CAN-BUS 2x2x0,75	 - 15 m	8738206183	41,00
Kábel CAN-BUS 2x2x0,75	 - 30 m	8738206184	60,00
Logamatic RC100	 - farba biela	7738110079	61,00
Logamatic RC100H	 - so snímačom vlhkosti	7738111018	80,00

Typ	Popis	Objednávacie číslo	Cena v EUR (bez DPH)
Modul MM100		7738110138	195,00
Modul MS100	 - solárny modul pre ohrev TÚV	7738110122	232,00
Modul KM200		8738808110	205,00
USV 3-cestný ventil TÚV	 - 25 mm	8738201409	274,00
USV 3-cestný ventil TÚV	 - 28 mm	8738201411	157,00

8 Tepelné čerpadlá

Logatherm WPLS2

Rozmery a pripojenia Logatherm WPLS2

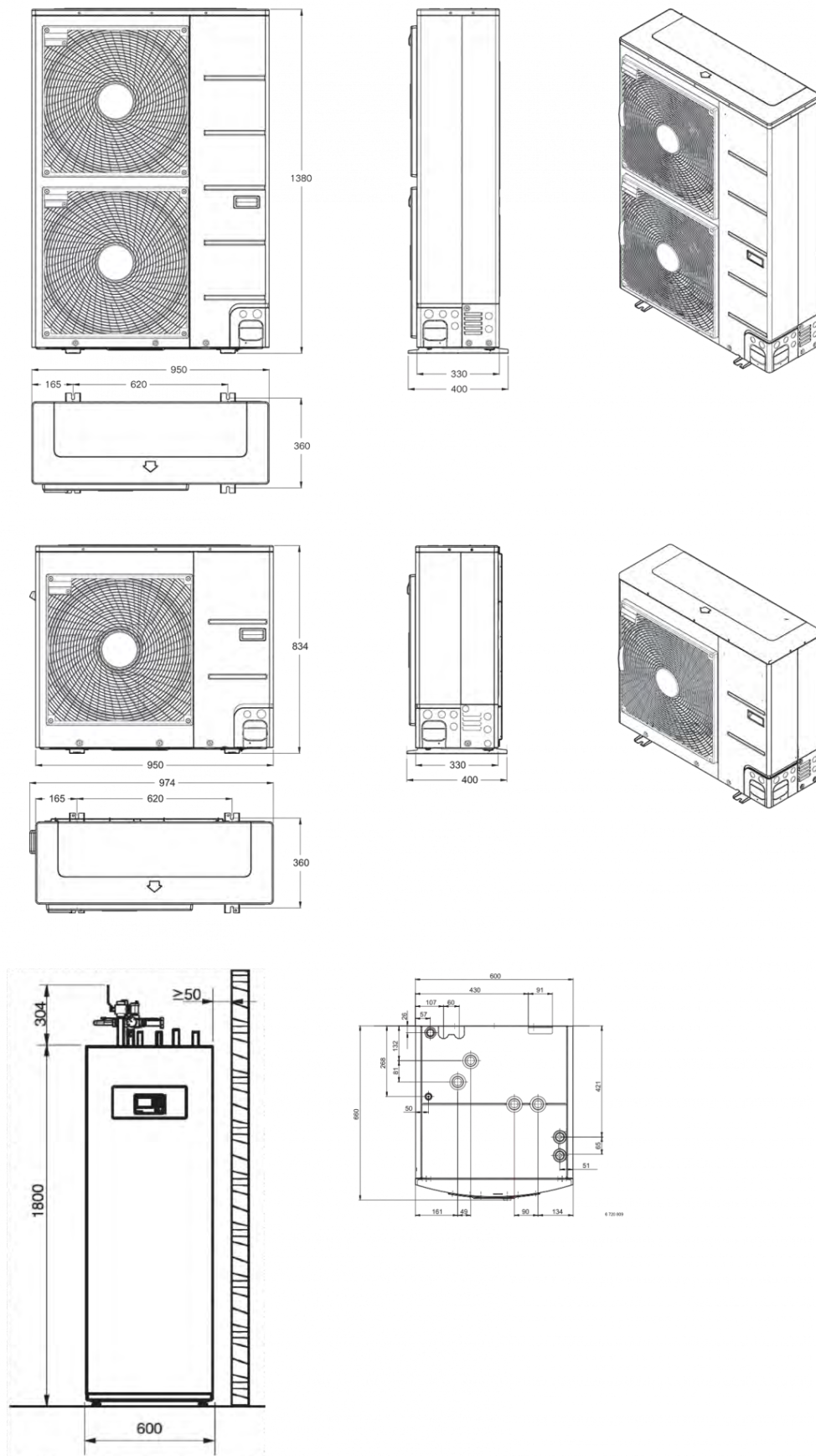

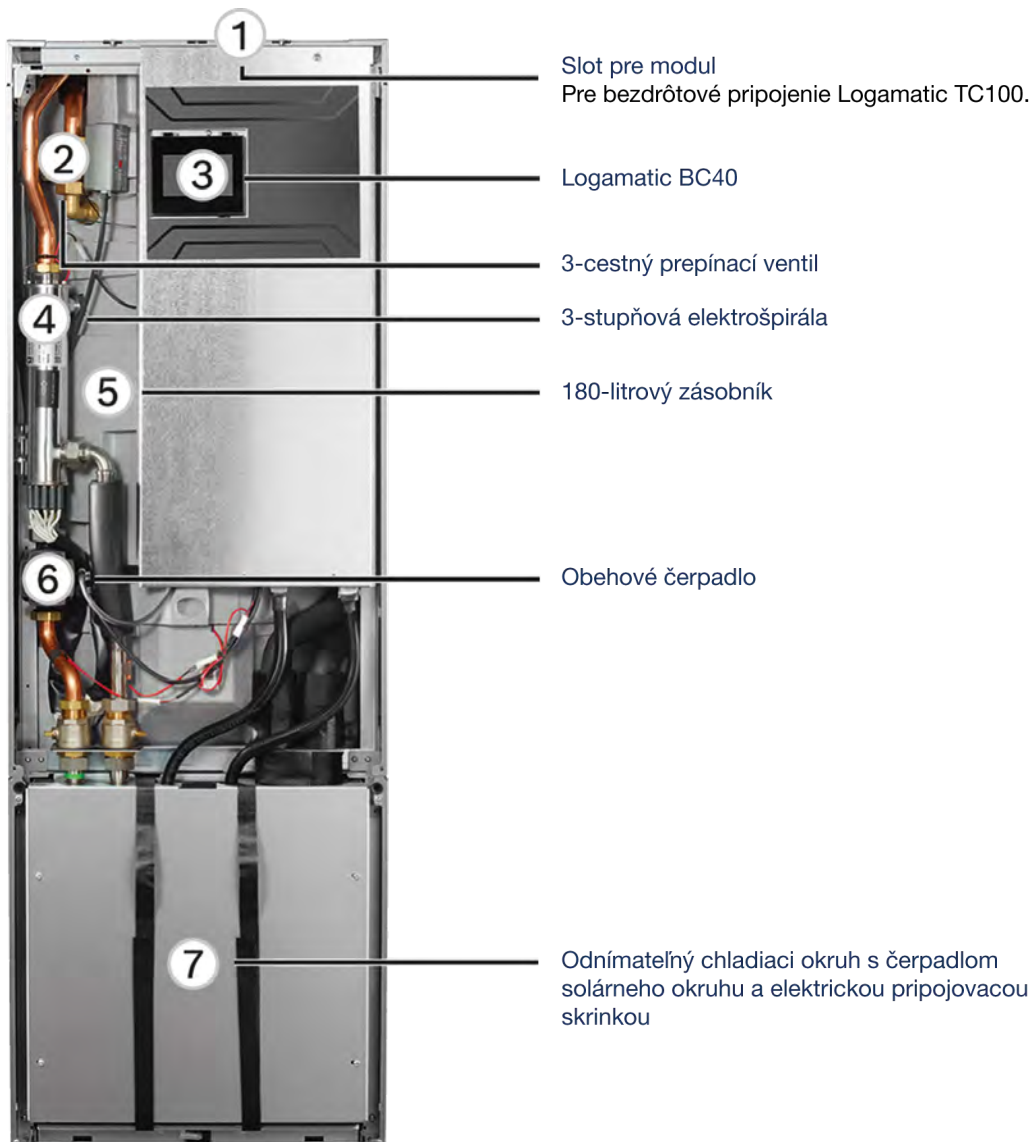

Logatherm WSW196i.2 / WSW186

8 Tepelné čerpadlá

Systemový prehľad

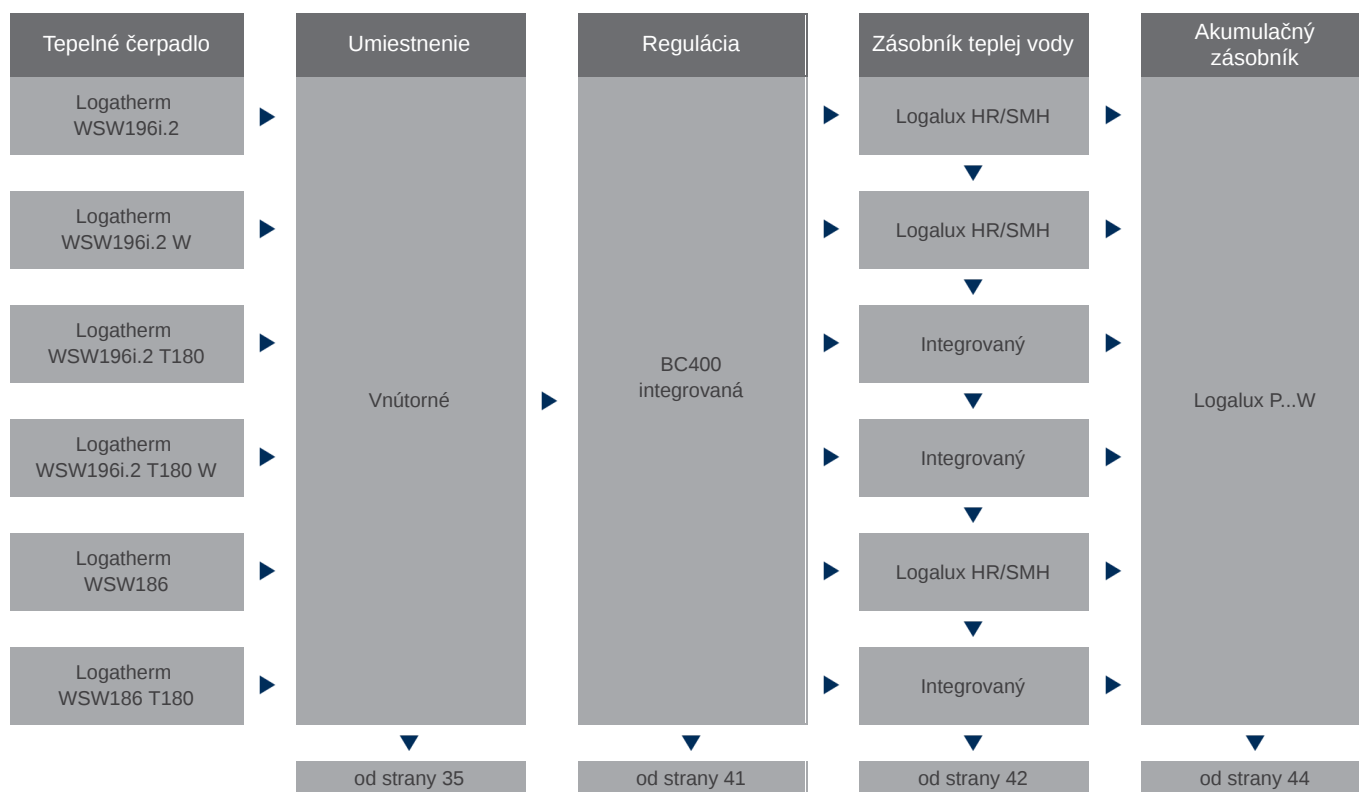



Logatherm WSW196i.2

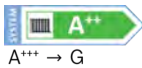

Rozsah dodávky

- vysoko výkonný výmenník tepla a elektrické prídavné kúrenie
- integrované vysokoúčinné čerpadlo soľanky, vysokoúčinné čerpadlo vykurovania, ako aj prepínací ventil
- atraktívny sklenený predný kryt
- mimoriadne tichý vďaka izolácii vibrácií a zapuzdrenému chladiacemu okruhu
- ovládacia jednotka systému Logamatic BC400 s dotykovou obrazovkou a rozsiahlymi funkciami
- pripojenie na internet s rádiovým modulom MX300 a WLAN

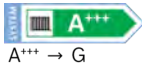
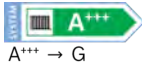
Typ	Popis	Objednávacie číslo	Cena v EUR (bez DPH)
Logatherm WSW196i.2-6	 <ul style="list-style-type: none"> - výkon pri B0/W35 5,85 kW - výkonové číslo pri B0/W35 je 4,61 - farba čierna 	8738212058	9.590,00
Logatherm WSW196i.2-8	 <ul style="list-style-type: none"> - výkon pri B0/W35 7,61 kW - výkonové číslo pri B0/W35 je 4,61 - farba čierna 	8738212061	9.917,00
Logatherm WSW196i.2-12	 <ul style="list-style-type: none"> - výkon pri B0/W35 12,53 kW - výkonové číslo pri B0/W35 je 4,75 - farba čierna 	8738212064	11.202,00
Logatherm WSW196i.2-16	 <ul style="list-style-type: none"> - výkon pri B0/W35 15,53 kW - výkonové číslo pri B0/W35 je 4,8 - farba čierna 	8738212067	12.414,00

Výkon	Výška (mm)	Šírka (mm)	Hĺbka (mm)	Hmotnosť (kg)
6	1180	600	600	174
8	1180	600	600	174
12	1180	600	600	174
16	1180	600	600	174

8 Tepelné čerpadlá

Logatherm WSW196i.2 W



Rozsah dodávky

- vysoko výkonný výmenník tepla a elektrické prídavné kúrenie
- integrované vysokoúčinné čerpadlo soľanky, vysokoúčinné čerpadlo vykurovania, ako aj prepínací ventil
- atraktívny sklenený predný kryt
- mimoriadne tichý vďaka izolácii vibrácií a zapuzdrenému chladiacemu okruhu
- ovládacia jednotka systému Logamatic BC400 s dotykovou obrazovkou a rozsiahlymi funkciami
- pripojenie na internet s rádiovým modulom MX300 a WLAN

Typ	Popis	Objednávacie číslo	Cena v EUR (bez DPH)
Logatherm WSW196i.2-6 W	 <ul style="list-style-type: none"> - výkon pri B0/W35 5,85 kW - výkonové číslo pri B0/W35 je 4,61 - farba biela 	8738212059	9.590,00
Logatherm WSW196i.2-8 W	 <ul style="list-style-type: none"> - výkon pri B0/W35 7,61 kW - výkonové číslo pri B0/W35 je 4,61 - farba biela 	8738212062	9.917,00
Logatherm WSW196i.2-12 W	 <ul style="list-style-type: none"> - výkon pri B0/W35 12,53 kW - výkonové číslo pri B0/W35 je 4,75 - farba biela 	8738212065	11.202,00
Logatherm WSW196i.2-16 W	 <ul style="list-style-type: none"> - výkon pri B0/W35 15,53 kW - výkonové číslo pri B0/W35 je 4,8 - farba biela 	8738212068	12.414,00

Výkon	Výška (mm)	Šírka (mm)	Hĺbka (mm)	Hmotnosť (kg)
6	1180	600	600	174
8	1180	600	600	174
12	1180	600	600	174
16	1180	600	600	174

Logatherm WSW196i.2 T180



Rozsah dodávky

- vysoko výkonný výmenník tepla a elektrické prídavné kúrenie
- integrované vysokoúčinné čerpadlo soľanky, vysokoúčinné čerpadlo vykurovania, ako aj prepínací ventil
- integrovaný zásobník teplej vody 180 l
- atraktívny sklenený predný kryt
- mimoriadne tichý vďaka izolácii vibrácií a zapuzdrenému chladiacemu okruhu
- ovládacia jednotka systému Logamatic BC400 s dotykovou obrazovkou a rozsiahlymi funkciami
- pripojenie na internet s rádiovým modulom MX300 a WLAN

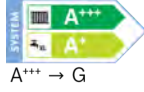
Typ	Popis	Objednávacie číslo	Cena v EUR (bez DPH)
Logatherm WSW196i.2-6 T180	 - výkon pri B0/W35 5,85 kW - výkonové číslo pri B0/W35 je 4,61 - farba čierna	8738212017	11.117,00
Logatherm WSW196i.2-8 T180	 - výkon pri B0/W35 7,61 kW - výkonové číslo pri B0/W35 je 4,61 - farba čierna	8738212023	11.662,00
Logatherm WSW196i.2-12 T180	 - výkon pri B0/W35 12,53 kW - výkonové číslo pri B0/W35 je 4,75 - farba čierna	8738212029	12.233,00
Logatherm WSW196i.2-16 T180	 - výkon pri B0/W35 15,53 kW - výkonové číslo pri B0/W35 je 4,8 - farba čierna	8738212035	13.082,00

Výkon	Výška (mm)	Šírka (mm)	Hĺbka (mm)	Hmotnosť (kg)
6	1780	600	610	223
8	1780	600	610	223
12	1780	600	610	246
16	1780	600	610	250

8 Tepelné čerpadlá

Logatherm WSW196i.2 T180 W



Rozsah dodávky

- vysoko výkonný výmenník tepla a elektrické prídavné kúrenie
- integrované vysokoúčinné čerpadlo soľanky, vysokoúčinné čerpadlo vykurovania, ako aj prepínací ventil
- integrovaný zásobník teplej vody 180 l
- atraktívny sklenený predný kryt
- mimoriadne tichý vďaka izolácii vibrácií a zapuzdrenému chladiacemu okruhu
- ovládacia jednotka systému Logamatic BC400 s dotykovou obrazovkou a rozsiahlymi funkciami
- pripojenie na internet s rádiovým modulom MX300 a WLAN

Typ	Popis	Objednávacie číslo	Cena v EUR (bez DPH)
Logatherm WSW196i.2-6 T180 W	 - výkon pri B0/W35 5,85 kW - výkonové číslo pri B0/W35 je 4,61 - farba biela	8738212018	11.117,00
Logatherm WSW196i.2-8 T180 W	 - výkon pri B0/W35 7,61 kW - výkonové číslo pri B0/W35 je 4,61 - farba biela	8738212024	11.662,00
Logatherm WSW196i.2-12 T180 W	 - výkon pri B0/W35 12,53 kW - výkonové číslo pri B0/W35 je 4,75 - farba biela	8738212030	12.233,00
Logatherm WSW196i.2-16 T180 W	 - výkon pri B0/W35 15,53 kW - výkonové číslo pri B0/W35 je 4,8 - farba biela	8738212036	13.082,00

Výkon	Výška (mm)	Šírka (mm)	Hĺbka (mm)	Hmotnosť (kg)
6	1780	600	610	223
8	1780	600	610	223
12	1780	600	610	246
16	1780	600	610	250

Logatherm WSW186



Rozsah dodávky

- vysoko výkonný výmenník tepla a elektrické prídavné kúrenie
- integrované vysokoúčinné čerpadlo soľanky, vysokoúčinné čerpadlo vykurovania, ako aj prepínací ventil
- mimoriadne tichý vďaka izolácii vibrácií a zapuzdrenému chladiacemu okruhu
- ovládacia jednotka systému Logamatic BC400 s dotykovou obrazovkou a rozsiahlymi funkciami
- pripojenie na internet s rádiovým modulom MX300 a WLAN

Typ	Popis	Objednávacie číslo	Cena v EUR (bez DPH)
Logatherm WSW186-6	 <ul style="list-style-type: none"> - výkon pri B0/W35 5,85 kW - výkonové číslo pri B0/W35 je 4,61 	8738212057	8.353,00
Logatherm WSW186-8	 <ul style="list-style-type: none"> - výkon pri B0/W35 7,61 kW - výkonové číslo pri B0/W35 je 4,61 	8738212060	8.620,00
Logatherm WSW186-12	 <ul style="list-style-type: none"> - výkon pri B0/W35 12,53 kW - výkonové číslo pri B0/W35 je 4,75 	8738212063	10.390,00
Logatherm WSW186-16	 <ul style="list-style-type: none"> - výkon pri B0/W35 15,53 kW - výkonové číslo pri B0/W35 je 4,8 	8738212066	11.784,00

Výkon	Výška (mm)	Šírka (mm)	Hĺbka (mm)	Hmotnosť (kg)
6	1180	600	600	174
8	1180	600	600	174
12	1180	600	600	174
16	1180	600	600	174

8 Tepelné čerpadlá

Logatherm WSW186 T180



Rozsah dodávky

- vysoko výkonný výmenník tepla a elektrické prídavné kúrenie
- integrované vysokoúčinné čerpadlo soľanky, vysokoúčinné čerpadlo vykurovania, ako aj prepínací ventil
- integrovaný zásobník teplej vody 180 l
- mimoriadne tichý vďaka izolácii vibrácií a zapuzdrenému chladiacemu okruhu
- ovládacia jednotka systému Logamatic BC400 s dotykovou obrazovkou a rozsiahlymi funkciami
- pripojenie na internet s rádiovým modulom MX300 a WLAN

Typ	Popis	Objednávacie číslo	Cena v EUR (bez DPH)
Logatherm WSW186-6 T180	 - výkon pri B0/W35 5,85 kW - výkonové číslo pri B0/W35 je 4,61	8738212016	10.547,00
Logatherm WSW186-8 T180	 - výkon pri B0/W35 7,61 kW - výkonové číslo pri B0/W35 je 4,61	8738212022	10.778,00
Logatherm WSW186-12 T180	 - výkon pri B0/W35 12,53 kW - výkonové číslo pri B0/W35 je 4,75	8738212028	11.347,00
Logatherm WSW186-16 T180	 - výkon pri B0/W35 15,53 kW - výkonové číslo pri B0/W35 je 4,8	8738212034	12.063,00

Výkon	Výška (mm)	Šírka (mm)	Hĺbka (mm)	Hmotnosť (kg)
6	1780	600	610	223
8	1780	600	610	223
12	1780	600	610	246
16	1780	600	610	250

Logamatic BC400

Regulácia Logamatic BC400

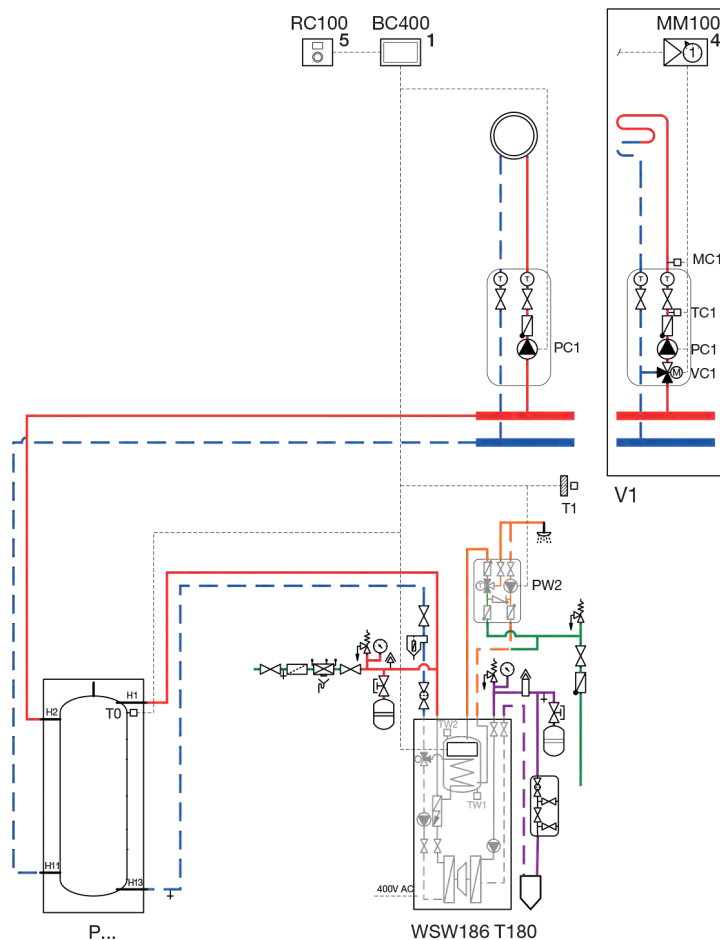

Regulátor	Logamatic BC400
Trieda regulátora	-
Prínos regulátora teploty k energetickej účinnosti vykurovania priestoru v závislosti od ročného obdobia	-
Moduly	
Modul MM100 v2	●
Modul MX300	●
Príslušenstvo	
Logamatic RC100H	●
Logamatic RC100	●

- nepoužiteľné príslušenstvo
- použiteľné príslušenstvo
- ✓ súčasť dodávky

Viac informácií nájdete v kapitole **Regulácie**.

8 Tepelné čerpadlá

Zásobníky teplej vody









HR200 / HR300



SH290 - SH450

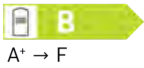
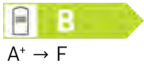

SMH390 / SMH490



Typ	Popis	Objednávacie číslo	Cena v EUR (bez DPH)
HR200	 <ul style="list-style-type: none"> - objem 200 l - typ stacionárny - farba biela 	7748000723	1.075,00
HR300	 <ul style="list-style-type: none"> - objem 300 l - typ stacionárny - farba biela 	7748000724	1.239,00
SH290	 <ul style="list-style-type: none"> - objem 290 l - typ stacionárny - farba strieborná 	8735100638	1.499,00
SH370	 <ul style="list-style-type: none"> - objem 362 l - typ stacionárny - farba strieborná 	8735100639	1.782,00
SH450	 <ul style="list-style-type: none"> - objem 432 l - typ stacionárny - farba strieborná 	7735501722	2.262,00
SMH390 E	 <ul style="list-style-type: none"> - objem 390 l - typ bivaletný - farba strieborná 	8732921682	1.883,00
SMH490 E	 <ul style="list-style-type: none"> - objem 490 l - typ bivaletný - farba strieborná 	8732921684	2.155,00

Zásobník	Výška (mm)	Priemer (mm)	Plocha výmenníka pre TČ (m ²)	Plocha solárneho výmenníka (m ²)	Hmotnosť (kg)
HR200	1300	700	1,8	-	108
HR300	1620	700	2,6	-	140
SH290	1294	700	3,2	-	137
SH370	1591	700	4,2	-	145
SH450	1853	700	5,6	-	180
SMH390 E	1594	700	3,2	1,4	151
SMH490 E0	1925	700	4,3	1,6	186

Akumulačné zásobníky



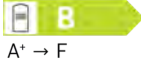





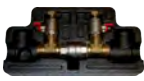

P120/5

Typ	Popis	Objednávacie číslo	Cena v EUR (bez DPH)
P120/5	 <ul style="list-style-type: none"> - objem 120 l - typ stacionárny - farba biela 	8718542920	645,00
P120.5 S-B	 <ul style="list-style-type: none"> - objem 120 l - typ stacionárny - farba strieborná 	7735500667	645,00

Zásobník	Výška (mm)	Priemer (mm)	Hmotnosť (kg)
P120	941	512	50

8 Tepelné čerpadlá

Príslušenstvo				
Typ		Popis	Objednávacie číslo	Cena v EUR (bez DPH)
Odvzdušňovací ventil soľanky DN25		- pre zachytenie mikrobublín, ktoré sú odvádzané cez ventil - prechod s plochým tesnením - pre 6/8	8718581397	111,00
Odvzdušňovací ventil soľanky DN32		- pre zachytenie mikrobublín, ktoré sú odvádzané cez ventil - prechod s plochým tesnením - pre 12/16	8718581396	119,00
Plniaca sada DN25		- na plnenie a prepláchnutie soľankového okruhu, vrátane izolácie - s uzatváracími kohútmi a filtrom nečistôt (veľkosť oka 0,6 mm) - pre 6/8	8718581709	285,00
Plniaca sada DN32		- na plnenie a prepláchnutie soľankového okruhu, vrátane izolácie - s uzatváracími kohútmi a filtrom nečistôt (veľkosť oka 0,6 mm) - pre 12/16	8718581711	347,00
Modul MX300		- modul pre ovládanie tepelného čerpadla WSW pomocou smartfónu	7736603500	204,00
Kábel CAN-BUS 2x2x0,75		- 15 m	8738206183	41,00
Kábel CAN-BUS 2x2x0,75		- 30 m	8738206184	60,00
Logamatic RC100		- farba biela	7738110079	61,00
Logamatic RC100H		- so snímačom vlhkosti	7738111018	80,00
PKS9		- stanica pasívneho chladenia	8738212288	1.732,00

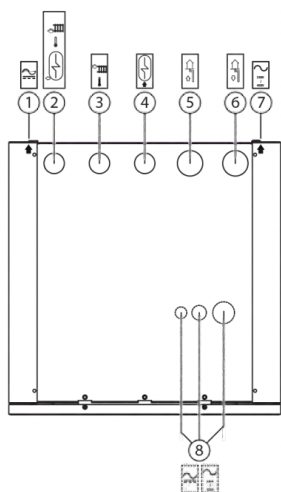
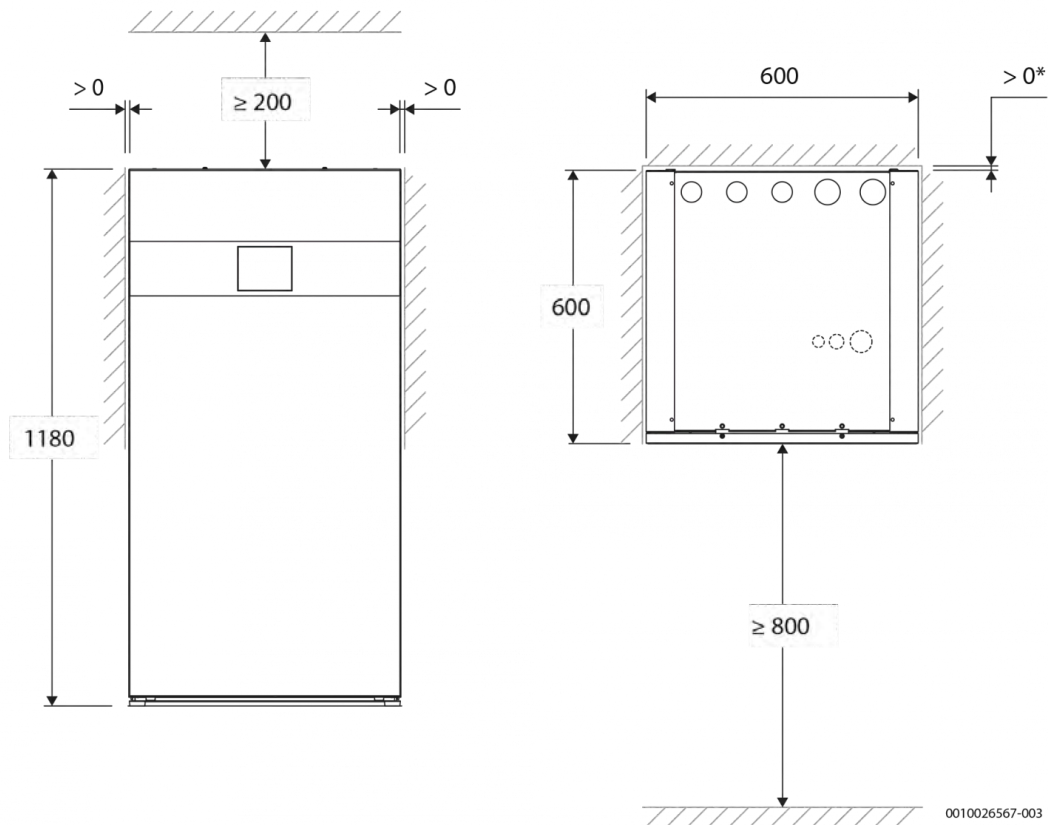

0010026545-002

8 Tepelné čerpadlá

Logatherm WSW196i.2 T180 / WSW186 T180

Rozmery a pripojenia Logatherm WSW196i.2 T180 / WSW186 T180

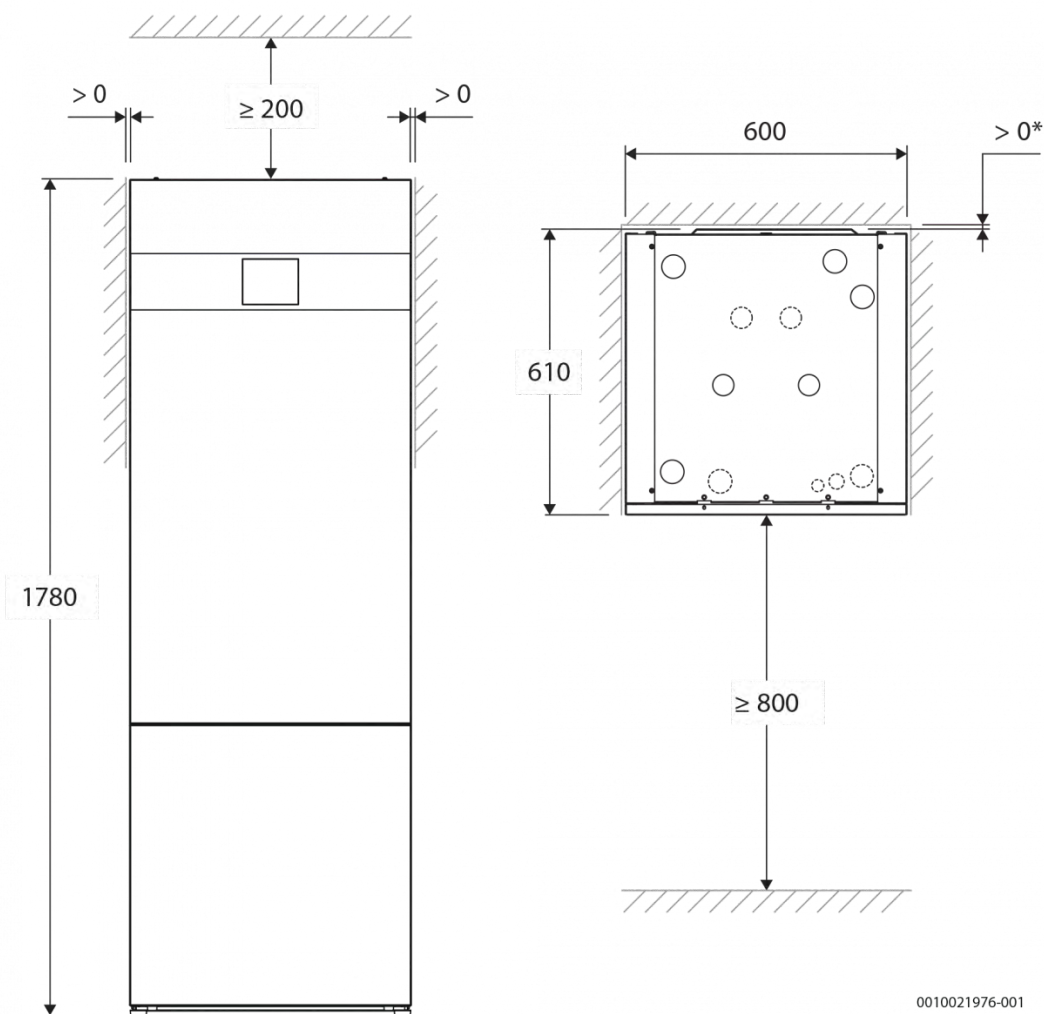

0010021976-001

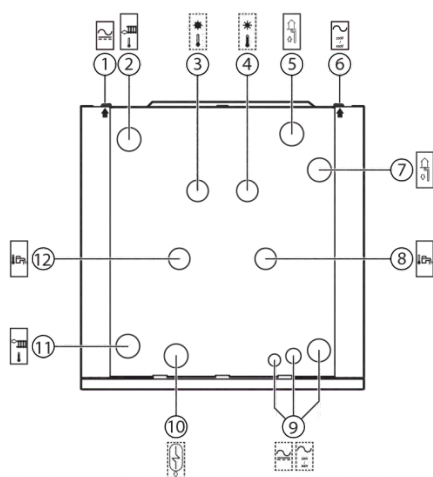

0010018207-001



Logatherm WPS

8 Tepelné čerpadlá

Systémový prehľad

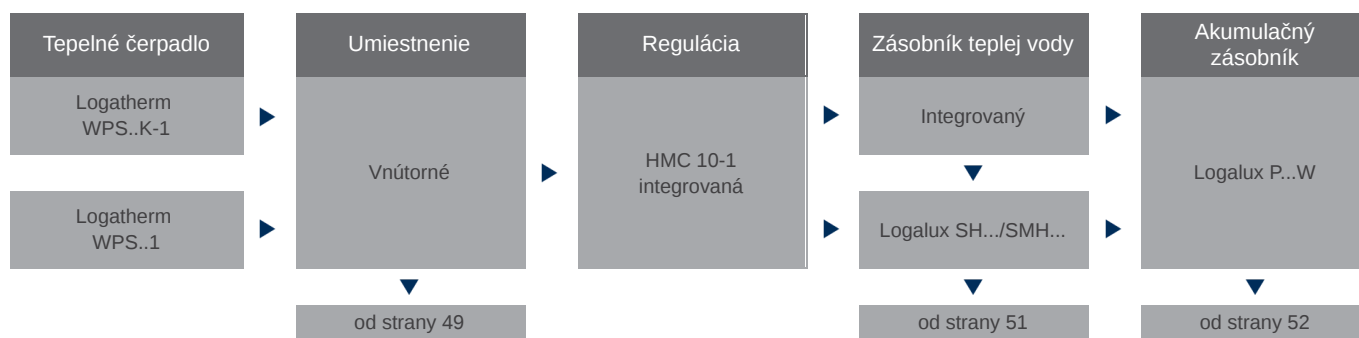

Výhody zariadenia



- integrované vysoko účinné čerpadlo soľanky
- integrované vysoko účinné čerpadlo vykurovania
- integrovaný elektrický dohrev s výkonom 9 kW
- trojcestný prepínací ventil
- pripravené pre pripojenie zásobníka teplej vody
- prehľadné menu v češtine
- nízka hlučnosť
- vysoký vykurovací faktor
- výstupná teplota až 62 °C
- elektronický obmedzovač nábehového prúdu (okrem WPS 6 K-1)
- elektronický obmedzovač nábehového prúdu (okrem WPS 6-1)
- integrované zaznamenanie množstva tepla prostredníctvom regulátora tepelného čerpadla

Logatherm WPS..K-1

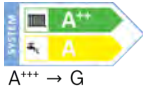

Rozsah dodávky

- tepelné čerpadlo Logatherm WPS 6/8/10 K-1
- snímač teploty výstupu E11.T1
- snímač vonkajšej teploty E10.T2
- filter (R6 vnútorný závit) pre vykurovací systém
- plniace zariadenie
- nastavovacie nožičky
- technické podklady

Typ	Popis	Objednávacie číslo	Cena v EUR (bez DPH)
Logatherm WPS 6K-1	 - výkon pri B0/W35 5,8 kW - výkonové číslo pri B0/W35 je 4,4	8738204519	9.698,00
Logatherm WPS 8K-1	 - výkon pri B0/W35 7,6 kW - výkonové číslo pri B0/W35 je 4,7	8738204520	9.884,00
Logatherm WPS 10K-1	 - výkon pri B0/W35 10,4 kW - výkonové číslo pri B0/W35 je 4,7	8738204521	10.159,00

Výkon	Výška (mm)	Šírka (mm)	Hĺbka (mm)	Hmotnosť (kg)
WPS 6K-1	1800	600	645	36
WPS 8K-1	1800	600	645	49,5
WPS 10K-1	1800	600	645	62,5



8 Tepelné čerpadlá

Logatherm WPS..-1

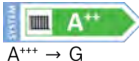
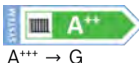
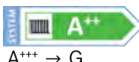
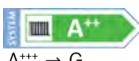

Rozsah dodávky

- tepelné čerpadlo Logatherm WPS 6/8/10/13/17-1
- snímač teploty výstupu E11.T1
- snímač vonkajšej teploty E10.T2
- filter (R6 vnútorný závit) pre vykurovací systém
- plniace zariadenie
- nastavovacie nožičky

Typ	Popis	Objednávacie číslo	Cena v EUR (bez DPH)
Logatherm WPS 6-1	 - výkon pri B0/W35 5,8 kW - výkonové číslo pri B0/W35 je 4,4	8738204514	8.215,00
Logatherm WPS 8-1	 - výkon pri B0/W35 7,6 kW - výkonové číslo pri B0/W35 je 4,7	8738204515	8.454,00
Logatherm WPS 10-1	 - výkon pri B0/W35 10,4 kW - výkonové číslo pri B0/W35 je 4,8	8738204516	9.029,00
Logatherm WPS 13-1	 - výkon pri B0/W35 13,3 kW - výkonové číslo pri B0/W35 je 4,8	8738204517	9.260,00
Logatherm WPS 17-1	 - výkon pri B0/W35 17 kW - výkonové číslo pri B0/W35 je 4,7	8738204518	10.755,00

Výkon	Výška (mm)	Šírka (mm)	Hĺbka (mm)	Hmotnosť (kg)
WPS 6-1	1500	600	645	36
WPS 8-1	1500	600	645	49,5
WPS 10-1	1500	600	645	62,5
WPS 13-1	1500	600	645	49,5
WPS 17-1	1500	600	645	62,5

Zásobníky teplej vody





HR200 / HR300



SH290 - SH450

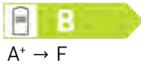
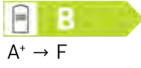
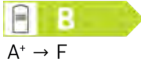
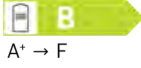

SMH390 / SMH490

Typ	Popis	Objednávacie číslo	Cena v EUR (bez DPH)
HR200	 <ul style="list-style-type: none"> - objem 200 l - typ stacionárny - farba biela 	7748000723	1.075,00
HR300	 <ul style="list-style-type: none"> - objem 300 l - typ stacionárny - farba biela 	7748000724	1.239,00
SH290	 <ul style="list-style-type: none"> - objem 290 l - typ stacionárny - farba strieborná 	8735100638	1.499,00
SH370	 <ul style="list-style-type: none"> - objem 362 l - typ stacionárny - farba strieborná 	8735100639	1.782,00
SH450	 <ul style="list-style-type: none"> - objem 432 l - typ stacionárny - farba strieborná 	7735501722	2.262,00
SMH390 E	 <ul style="list-style-type: none"> - objem 390 l - typ bivaletný - farba strieborná 	8732921682	1.883,00
SMH490 E	 <ul style="list-style-type: none"> - objem 490 l - typ bivaletný - farba strieborná 	8732921684	2.155,00

Zásobník	Výška (mm)	Priemer (mm)	Plocha výmenníka pre TČ (m ²)	Plocha solárneho výmenníka (m ²)	Hmotnosť (kg)
HR200	1330	700	1,8	-	108
HR300	1620	700	2,6	-	140
SH290	1294	700	3,2	-	137
SH370	1591	700	4,2	-	145
SH450	1853	700	5,6	-	180
SMH390 E	1594	700	3,2	1,4	151
SMH490 E	1925	700	4,3	1,6	186

8 Tepelné čerpadlá

Akumulačné zásobníky









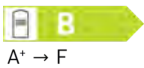
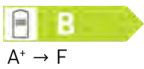
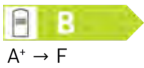



P120/5



PS200 / PS200

Typ	Popis	Objednávacie číslo	Cena v EUR (bez DPH)
P120/5	 <ul style="list-style-type: none"> - objem 120 l - typ stacionárny - farba biela 	8718542920	645,00
PS200 EW	 <ul style="list-style-type: none"> - objem 200 l - typ stacionárny - farba biela 	7735500238	598,00
PS500 EW	 <ul style="list-style-type: none"> - objem 500 l - typ stacionárny - farba biela 	7735500239	1.072,00

Zásobník	Výška (mm)	Priemer (mm)	Hmotnosť (kg)
P120/5	941	512	50
PS200 EW	1310	600	110
PS500 EW	1970	800	158

Príslušenstvo				
Typ		Popis	Objednávacie číslo	Cena v EUR (bez DPH)
Odvzdušňovací ventil soľanky DN25		- pre zachytenie mikrobublín, ktoré sú odvádzané cez ventil - prechod s plochým tesnením - pre 6/8	8718581397	111,00
Odvzdušňovací ventil soľanky DN32		- pre zachytenie mikrobublín, ktoré sú odvádzané cez ventil - prechod s plochým tesnením - pre 12/16	8718581396	119,00
Plniaca sada DN25		- na plnenie a prepláchnutie soľankového okruhu, vrátane izolácie - s uzatváracími kohútmi a filtrom nečistôt (veľkosť oka 0,6 mm) - pre 6/8	8718581709	285,00
Plniaca sada DN32		- na plnenie a prepláchnutie soľankového okruhu, vrátane izolácie - s uzatváracími kohútmi a filtrom nečistôt (veľkosť oka 0,6 mm) - pre 12/16	8718581711	347,00
Multifunkčný modul HHM17-1		- modul pre reguláciu prídavného zmiešavacieho vykurovacieho okruhu - pre bivalentné napojenie kotla - potrebný na spracovanie signálu 0-10 V - pre napojenie zmiešaného okruhu pre chladenie sú potrebné dva multimoduly	8738202105	371,00
Snímač zásobníka TUV		- NTC ponorný snímač 6 mm - dĺžka kábla 4m	8738202915	20,00
Priestorový regulátor HRC2		- priestorový termostat s otočným ovládačom a LCD displejom - pripojenie cez CAN-BUS	8718586815	123,00
Strážca rosného bodu		- dotykový snímač s napínavím pásikom najlepšie na výstupe v krabici rozdeľovača	1020137	193,00
Sauter EXR 400		- potrebné na inštaláciu viacerých klimatizačných jednotiek (max. 4)	1020267	531,00
Elektronický hlásič rosného bodu		- Al-Re-Typ NEHR24.401, D4780564 - 24 V - možné pripojiť max. 5 snímačov rosného bodu	7747204697	195,00

8 Tepelné čerpadlá

Typ	Popis	Objednávacie číslo	Cena v EUR (bez DPH)
Snímač rosného bodu		7747204698	78,00

Logatherm WPS..K-1

Rozmery a pripojenia Logatherm WPS..K-1

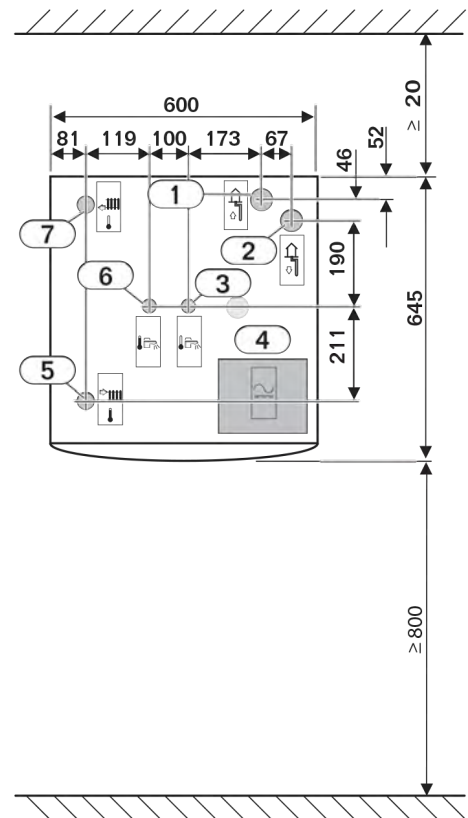
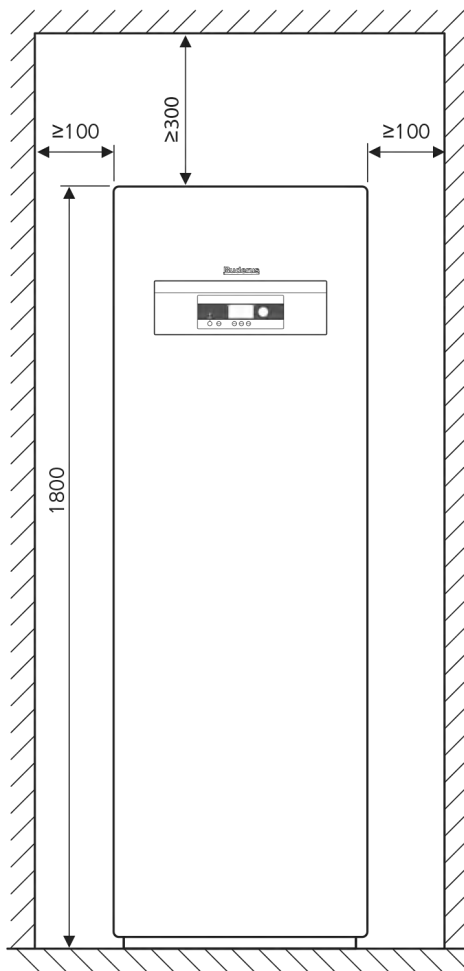

8 Tepelné čerpadlá

Logatherm WPS..-1

Rozmery a pripojenia Logatherm WPS..-1

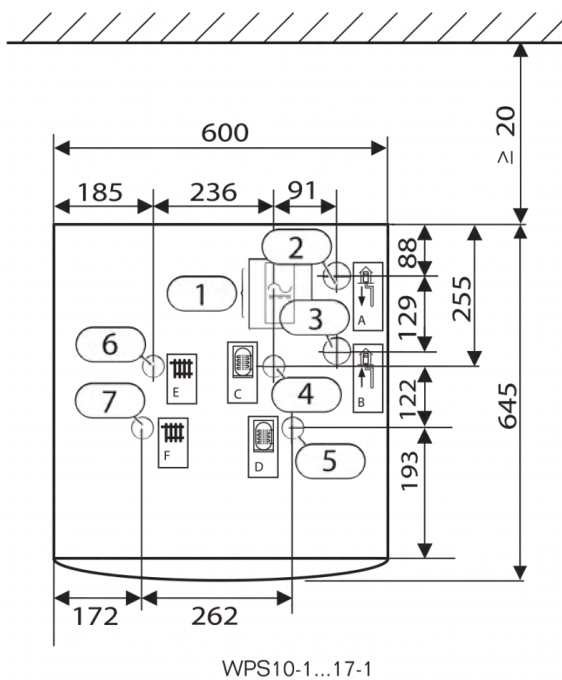
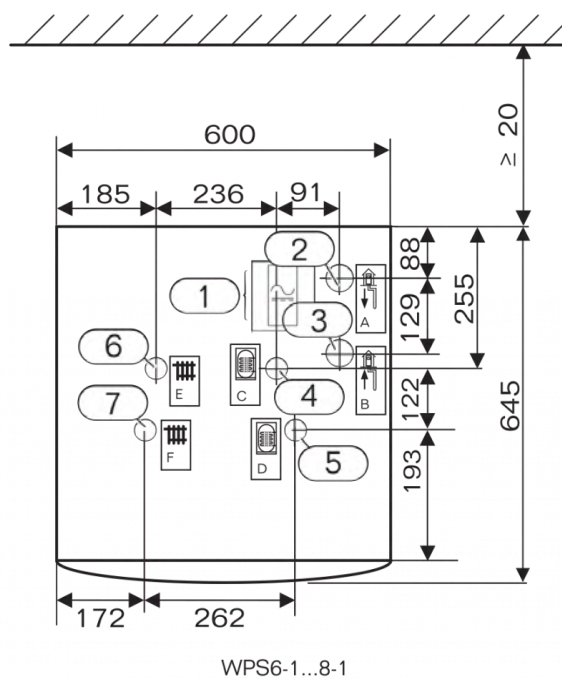
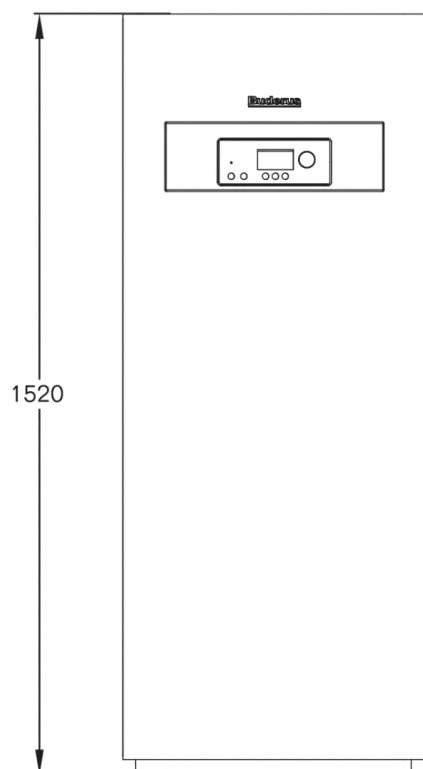

Elektrokotly

Obsah	Strana
Elektrokotly 30 - 60 kW	9-002



Logamax E213

Systémový prehľad

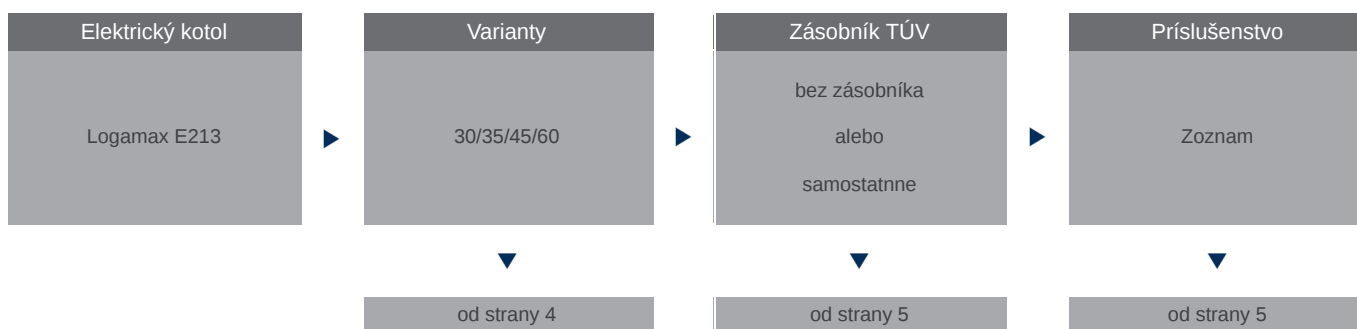

Výhody zariadenia

- automatická prevádzka kotla riadená termostatom alebo programátorom
- jednoduchá obsluha
- kotly možno pripojiť k vykurovaciemu systému s priamym, akumuláčným alebo zmiešaným ohrevom
- malé rozmery





9 Elektrokotly

Logamax E213



Rozsah dodávky

- termostat
- čerpadlo
- poistný ventil
- odvzdušňovací ventil
- tlakový snímač vody

Typ	Popis	Objednávacie číslo	Cena v EUR (bez DPH)
Logamax E213	 D A+++ → D - výkon 30 kW, typ zariadenia: systém	7738502069	1.079,00
Logamax E213	 D A+++ → D - výkon 36 kW, typ zariadenia: systém	7738502070	1.303,00
Logamax E213	 D A+++ → D - výkon 45 kW, typ zariadenia: systém	7738502071	1.349,00
Logamax E213	 D A+++ → D - výkon 60 kW, typ zariadenia: systém	7738502072	1.451,00

Výkon	Výška (mm)	Šírka (mm)	Hĺbka (mm)	Hmotnosť (kg)
30	870	615	335	48
36	870	615	335	53
45	870	615	335	53
60	870	615	335	62

Zásobníky



S120

Typ	Popis	Objednávacie číslo	Cena v EUR (bez DPH)
S120/5	 <ul style="list-style-type: none"> - objem 120l - typ stacionárny - farba biela 	8718542406	645,00

Zásobník	Výška (mm)	Priemer (mm)	Maximálny prevádzkový tlak zásobník/výmenník (bar)	Hmotnosť (kg)
S120	980	550	10/6	72

Príslušenstvo

Typ	Popis	Objednávacie číslo	Cena v EUR (bez DPH)
Priestorový regulátor CM707	- týždenný programovateľný regulátor radu CM, 4 zmeny teploty za deň, prázdninový program, prepínací kontakt, možnosť vlastného nastavenia vybraných parametrov, veľký prehľadný displej	CMR707A1031	77,00
Regulátor CM907	- týždenný programovateľný regulátor, 6 zmien za deň, 6 teplotných úrovní, možnosť voľby optimalizácie, tlačidlo OK, veľký podsvietený displej, automatická zmena času, možnosť príslušenstva	CMT907A1074	123,00
Snímač vonkajšej teploty k CM907		F42010971001	20,00

Vzduchotechnika

Obsah	Strana
Logavent HRV2	10-002



Logavent HRV2

Systémový prehľad

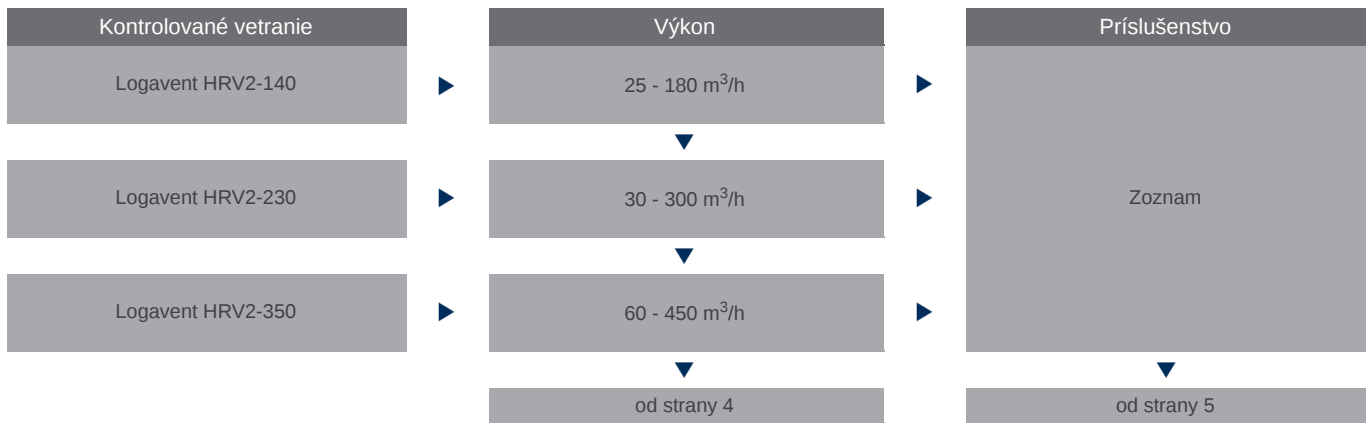

Výhody zariadenia

- kryt z oceľového plechu s povrchovou úpravou práškovou farbou s vnútornou konštrukciou z EPS, ktorá je celá izolovaná, bez tepelných mostov
- energeticky optimalizovaný hliníkový krížový výmenník tepla vzduch/vzduch s protiprúdom
- inteligentné riadenie registra pre elektrický dohrev pre zaistenie protimrazovej ochrany
- filter triedy G4 s kontrolou filtra (voliteľne peľový filter F 7)
- integrovaná vaňa na kondenzát s vonkajším odtokom
- interná riadiaca jednotka s kabelážou zariadenia pre elektrické pripojenie
- uchovávanie údajov v prípade výpadku elektrického prúdu







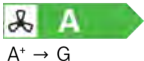
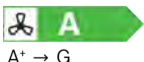
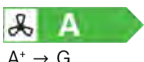



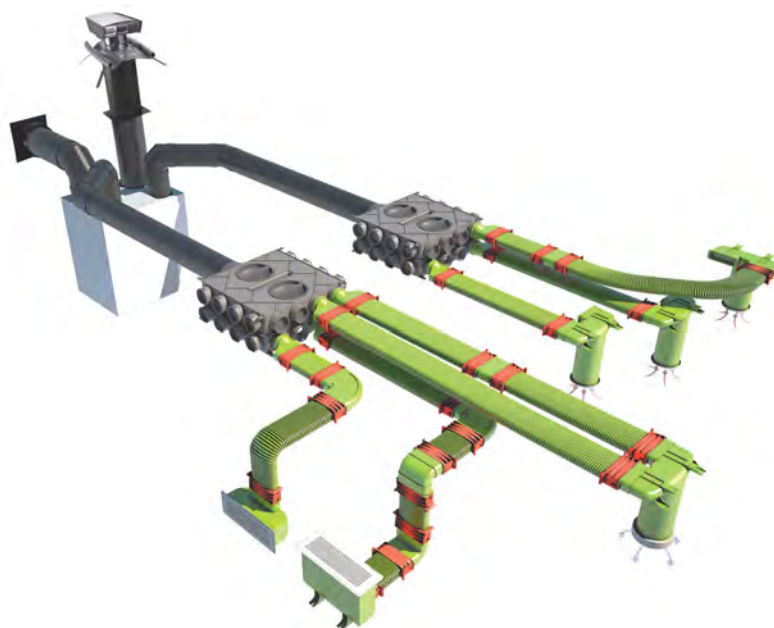





Rozsah dodávky

- ovládací panel pre nastavenie množstva vzduchu v 4 stupňoch
- automatický obtok s tepelnou reguláciou
- energeticky účinné, tiché ventilátory pre privádzaný a odpadový vzduch













Typ	Popis	Objednávacie číslo	Cena v EUR (bez DPH)
Logavent HRV2-140	 - výkon 25 - 180m ³ /h	7738111194	2.474,00
Logavent HRV2-230	 - výkon 30 - 300m ³ /h	7738111195	2.845,00
Logavent HRV2-350	 - výkon 60 - 450m ³ /h	7738111196	3.587,00











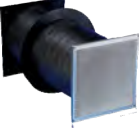
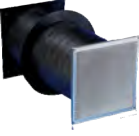

Výkon	Výška (mm)	Šírka (mm)	Hĺbka (mm)	Hmotnosť (kg)
HRV2-140	1000	600	416	36
HRV2-230	1050	700	600	49,5
HRV2-350	1050	700	750	62,5





Príslušenstvo				
Typ		Popis	Objednávacie číslo	Cena v EUR (bez DPH)
Bezdrôtový regulátor RCV		- pre jednotlivé ovládanie a nastavenie jednotky Logavent HRV2-140/230/350	7738111231	305,00
Montážna sada na stenu WHS		- sada obsahuje: 2 držiaky pre montáž na stenu (každý dvojdielny), 2 tlmíče, sadu skrutiek a hmoždiniek	7738111230	166,00
Montážna sada na stenu WWHK		- sada obsahuje: montážne lišty, 1 tlmíč, sadu skrutiek a hmoždiniek	7738111239	30,00
Montážna sada na zem FSS140		- pre HRV2-140	7738111229	242,00
Montážna sada na zem FSS230		- pre HRV2-230	7738112008	260,00
Montážna sada na zem FSS350		- pre HRV2-350	7738112009	266,00
Prepojovacia sada CK125		- sada obsahuje: 4 adaptéry, 4 ks Armaflex, tmel pre HRV2-140	7738111232	126,00
Prepojovacia sada CK150		- sada obsahuje: 4 adaptéry, 4 ks Armaflex, tmel pre HRV2-230	7738111235	139,00
Prepojovacia sada CK180		- sada obsahuje: 4 adaptéry, 4 ks Armaflex, tmel pre HRV2-350	7738111236	150,00
Prepojovacia sada CK150/160		- sada obsahuje: 4 adaptéry, 4 ks Armaflex, tmel pre HRV2-230	7738111233	154,00
Prepojovacia sada CK160/180		- sada obsahuje: 4 adaptéry, 4 ks Armaflex, tmel pre HRV2-350	7738111234	170,00
HS senzor CO2		- snímač vlhkosti vzduchu	7738111225	93,00
CS senzor CO2		- snímač CO2 - potrebný rozširovací modul CA	7738111226	690,00
VS senzor VOC		- snímač kvality vzduchu	7738111227	247,00

10 Vzduchotechnika









Typ	Popis	Objednávacie číslo	Cena v EUR (bez DPH)
Rozširovací modul CA	 - riadiaca jednotka pre CO2 - senzor - elektrické a hydraulické registre	7738111228	426,00
Elektrický vykurovací register HRE125	 - tepelný výkon 900 W - nutný rozširovací modul CA	7738111221	800,00
Elektrický vykurovací register HRE160	 - tepelný výkon 1200 W - nutný rozširovací modul CA	7738111222	824,00
Hydraulický vykurovací register HRW125	 - tepelný výkon 600 W - nutný rozširovací modul CA	7738111219	1.282,00
Elektrický vykurovací register HRW160	 - tepelný výkon 1500 W - nutný rozširovací modul CA	7738111220	1.327,00
FSG4 140 vzduchový filter -SET G4	 - pre HRV2-140	7738111224	47,00
FSG4 230 vzduchový filter -SET G4	 - pre HRV2-230	7738111241	52,00
FSG4 350 vzduchový filter -SET G4	 - pre HRV2-350	7738111243	64,00
FSF7 140 vzduchový filter -SET G4/F7	 - pre HRV2-140	7738113333	69,40
FSF7 230 vzduchový filter -SET G4/F7	 - pre HRV2-230	7738113334	121,00
FSF7 350 vzduchový filter -SET G4/F7	 - pre HRV2-350	7738113335	133,00
CP 125 krytka		7738112012	35,00
WGE 125	 - koncovka na nasávanie a výfuk vzduchu DN125 z nerezovej ocele	7719003407	350,00



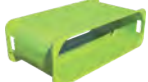





Typ	Popis	Objednávacie číslo	Cena v EUR (bez DPH)
WGE 160	 - koncovka na nasávanie a výfuk vzduchu DN160 z nerezovej ocele	7738112064	565,00
WGE 160/1	 - prechod stenou DN160 s ochrannou mriežkou z bieleho plastu	7719003334	268,00
WG 160-2	 - prechod stenou DN160 s ochrannou mriežkou z nerezovej ocele	7738110906	450,00
DDF 160/1	 - prechod strechou DN160 z nerezovej ocele určený na nasávanie a výfuk	7719003366	479,00
Spojka DN125	 - DN 125	7719003332	9,00
Spojka DN160	 - DN 160	7719003330	11,00
Redukcia DN160 na DN125	 - DN 160 na DN 125	7719003331	29,00
DEPP125	 - EPP potrubie DN125 s dĺžkou 1 m - v balení 3 kusy	7738113430	139,00
DEPP160-3	 - EPP potrubie DN160 s dĺžkou 1 m - v balení 3 kusy	7738113427	151,00
BEPP125	 EPP koleno DN125 90° - v balení 1 kus	7738113431	42,00
BEPP160	 - EPP koleno DN160 90° - v balení 1 kus	7738113428	43,00
CEPP125	 - spojovacia objímka DN125 - v balení 3 kusy	7738113432	32,00
CEPP160	 - spojovacia objímka DN160 - v balení 3 kusy	7738113429	36,00
Lepidlo na EPP a kov		7738110517	45,00

10 Vzduchotechnika













Typ	Popis	Objednávacie číslo	Cena v EUR (bez DPH)
Tlmič zvuku SD 125	 - DN125, dĺžka 1m	7719003412	163,00
Tlmič zvuku SD 160	 - DN160, dĺžka 1m	7719003424	189,00









Vzduchové kanály ploché 50 mm × 140 mm

Typ	Popis	Objednávacie číslo	Cena v EUR (bez DPH)
FK 140	 - plochý vzduchovodný kanál, dĺžka 20 m	7738112024	217,00
FKV 140-5	 - adaptér z plochého potrubia na okrúhle, 1 kus	7738113425	20,00
FKV 140-3	 - plochá spojka, 10 kusov	7738112026	98,00
FKV 140-2	 - plochý medzikus, 3 kusy	7738112027	42,00
FKS 140	 - záslepka plochá, 3 kusy	7738112029	16,00
FKB 140-1	 - koleno 90° vertikálne, 3 kusy	7738112030	59,00
FKB 140-2	 - koleno 90° horizontálne, 3 kusy	7738112031	67,00
FKU 140-2	 - ploché podlahové ukončenie (výfuk)	7738112032	57,00
FKU 140-3	 - rozdeľovač DN125, 1 kus	7738113422	42,00

Vzduchové kanály DN 75 mm				
Typ		Popis	Objednávacie číslo	Cena v EUR (bez DPH)
RR 75-1		- vzduchový kanál DN75, dĺžka 20 m	7738112034	136,00
RR 75-2		- vzduchový kanál DN75, dĺžka 50 m	7738112035	308,00
RRV 75		- medzikus DN75, 3 kusy	7738112036	35,00
RRD 75		- spojka s tesnením, 5 kusov	7738112037	40,00
RRS 75		- záslepka DN75, 3 kusy	7738112039	17,00
RRU 75		- rozdeľovač DN125, 1 kus	7738113421	42,00
RRB 75-3		- 90; adaptér plochý/DN75, 1 kus	7738113424	22,00
RRB 75-2		- podlahové ukončenie (výfuk)	7738112042	62,00

10 Vzduchotechnika

Typ	Popis	Objednávacie číslo	Cena v EUR (bez DPH)
VK 160	 - rozdeľovač - možnosť pripojenia až 24 okrúhlych alebo 18 plochých kanálov	7738112044	328,00
VK 125-1	 - rozdeľovač - možnosť pripojenia až 6 okrúhlych alebo plochých kanálov	7738100818	159,00
VK 125-2H	 - rozdeľovač - možnosť pripojenia až 12 okrúhlych alebo plochých kanálov	7738100819	276,00
VK 125-2V	 - rozdeľovač - možnosť pripojenia až 12 okrúhlych alebo plochých kanálov	7738100820	259,00
VK 125-1-8	 - rozdeľovač - možnosť pripojenia až 8 okrúhlych alebo plochých kanálov	7738100821	159,00
VK 125-3V	 - rozdeľovač - možnosť pripojenia až 18 okrúhlych alebo plochých kanálov	7738112465	355,00
VKD-E	 - obmedzovač prietoku - možnosť nastavenia pretoku, 3 ks	7738112466	57,00
VKS	 - záslepka k rozdeľovaču, 5 kusov	7738112038	26,00
VKD	 - škrtiaca klapka, 10 kusov	7738112045	12,00
FKH 140	 - na uchytienie plochého potrubia, 10 kusov	7738112025	55,00
AG/W	 - krycia mriežka na podlahu alebo stenu, výfuková	7738112046	62,00
AG/E	 - dizajnová krycia mriežka na podlahu alebo stenu, výfuková	7738112047	63,00

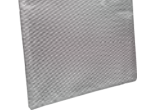
Typ	Popis	Objednávacie číslo	Cena v EUR (bez DPH)
ZU 125	 - nastaviteľné ukončenie štandardné, výfukové	7738112048	27,00
AV 125	 - nastaviteľné ukončenie štandardné, nasávacie	7738112049	30,00
FAU 125	 - filter k AV 125, 5 kusov	7738112050	16,00
AV 125/K	 - nastaviteľné ukončenie kuchynské, nasávacie	7738112051	180,00
ZUW 125	 - nastaviteľné ukončenie zväčšené, výfukové	7738112052	85,00
DV 125	 - nastaviteľné ukončenie dizajnové, výfukové/nasávacie	7738112053	53,00
SDE	 - zvuk tlmiaci element	7738112055	30,00
FDV 125	 - filter k DV 125, 5 kusov	7738112111	29,00
FAB 125/K	 - filter k AV 125/K	7738112110	29,00

10 Vzduchotechnika

Rozmery a pripojenia Logavent HRV2

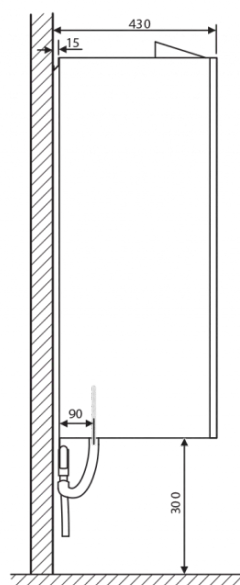
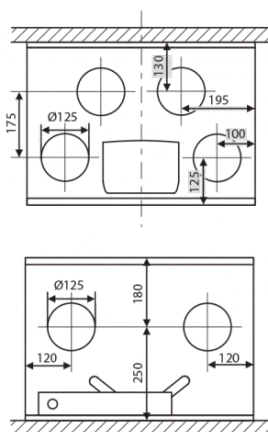
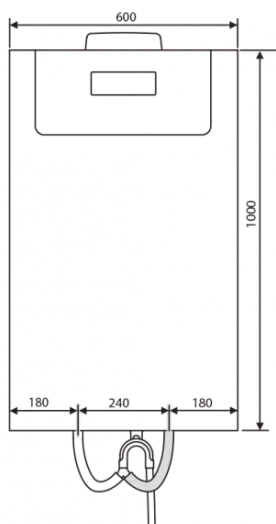

Logavent HRV2-140

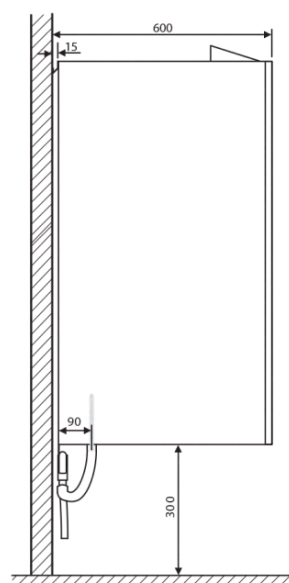
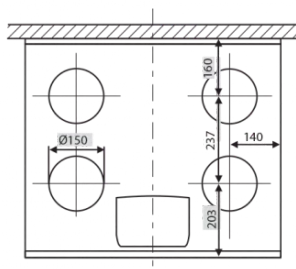
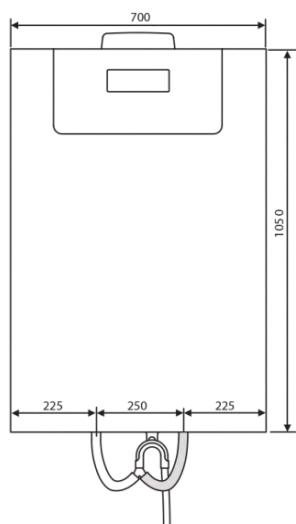

Logavent HRV2-230

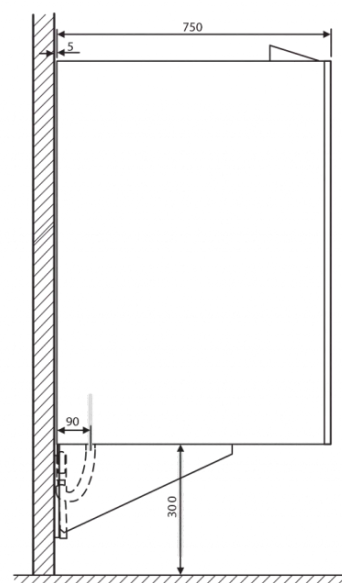
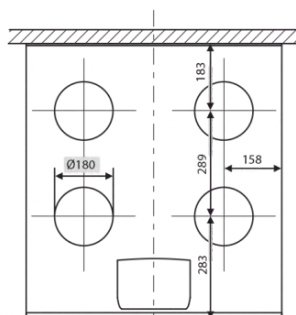
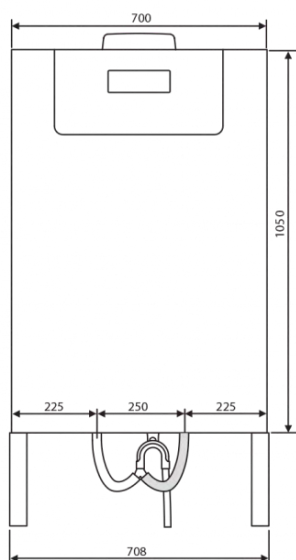

Logavent HRV2-350

Buderus

Vykurovacie systémy
s budúcnosťou.

Robert Bosch, spol. s r.o.
Divízia Termotechnika - Buderus
Ambrušova 4
821 04 Bratislava

Tel.: +421 2 48703 200
E-mail: buderus.slovakia@bosch.com
Web: www.buderus.sk